

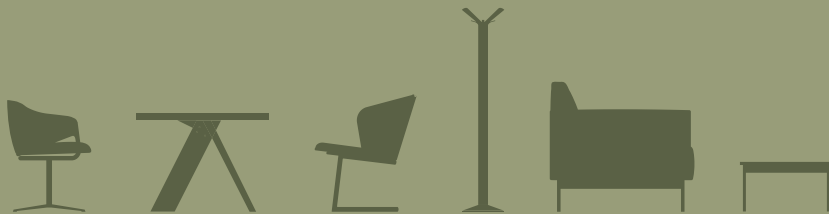

TARIF 2018



INDEX

CHAISES

- 5 Breeze
- 6 Camel
- 15 Crossing
- 16 Cult
- 17 Derby
- 21 Dragonfly
- 31 E-motion
- 32 Gallery
- 34 Grace
- 35 Hammer S/R
- 37 Lips
- 38 Mistral
- 39 Moon
- 40 Nami / Multinami
- 43 Pacific
- 44 Polo
- 45 Popystar
- 46 Ro
- 47 Slide
- 48 Trono
- 49 Uno
- 50 Zenith
- 51 Kart - Chariot universel

TABLES

- 55 Agorà
- 56 Alphatables
- 57 Artful
- 58 Boom Collection
- 61 Capo Tavola
- 62 Coni
- 63 Cult
- 64 Easy boy
- 65 Fold Up
- 66 Jo Tab
- 67 Juxt 4F
- 68 K Collection
- 77 Longway tables
- 78 Polo
- 80 Sea
- 81 Surf
- 82 Tee

PLATEAUX DE TABLE

- 86 Plateau stratifié HPL
- 87 Plateaux stratifié sur multiplis
- 88 Plateau stratifié sur MDF - chant ABS 25 mm
- 89 Plateau stratifié sur MDF - chant ABS 50 mm

REMOBILISÉS

- 93 Agorà canapé
- 95 Agorà banquette
- 96 Agorà pouf
- 97 Agorà pouf/Tabouret
- 98 Alphabet - BTA
- 99 Alphabet - DTA
- 100 Alphabet - Fi Large
- 101 Alphabet - Gamma
- 102 Alphabet - Hi Omega
- 103 Alphabet - Ka Maxi
- 104 Alphabet - Mi Longue
- 105 Alphabet - OMG
- 106 Alphabet - Zeta a vis
- 107 Billa
- 108 Cosy
- 109 Cross
- 110 Flores
- 112 Hammer M-L
- 113 Hammer M/R
- 114 Love Letters
- 115 Meet me
- 116 Mygyngol
- 117 Noldor
- 120 Taxido
- 122 Yesbaby

SYSTÈMES MODULABLES

- 127 Hotel
- 132 Iceland
- 133 Longway Collection
- 134 Longway A
- 135 Longway B
- 136 Longway C
- 137 Longway D / H / I
- 138 Longway E
- 139 Longway F
- 140 Longway G / M
- 141 Longway L
- 142 Longway N
- 143 Longway O
- 144 Longway Q / R
- 145 Longway V / W
- 148 River
- 152 Jo Bar
- 155 Steak & Stilton
- 157 Terminus

COMPLÈMENTS

- 163 Capo Bastone
- 164 Capo Linea
- 165 Capo Pagina
- 166 Ellipse porte manteaux
- 168 Ellipse corbeilles
- 169 Ellipse cendrier

171 Formulaire client

172 Garantie de qualité

174 Caractéristiques des matériaux

176 Conditions générales de vente

FINITIONS

- 181 Polypropylène et Polycarbonate
- 182 Polyuréthane
- 183 Couleurs des structures
- 184 Finitions de bois
- 185 Plateaux de table

REVÊTEMENT

186 Cuir

Similcuir

- 187 Gazebo
- 188 Magnum
- 190 Gingko
- 192 Spinning

Tissus

- 194 Bowen
- 196 Blazer
- 198 Divina 3
- 200 Divina Melange 2
- 201 Maple
- 202 Rivet
- 204 Jump
- 205 Sprint
- 206 Steelcut 2
- 208 Steelcut Trio 3
- 210 Step Melange
- 212 Xtreme Plus

INDICATION POUR UN USAGE CORRECT DU TARIF

Chaque page de produit est organisée selon une logique horizontale de manière à faciliter la lecture des données et de gauche à droite pour les informations suivantes.

Nom du produit - Description

Ce sont les données nécessaires pour le traitement des documents commerciaux et de la bonne communication avec la Société.

Descriptif - article

Type de produit

Code article

Descriptif

Prix selon le modèle / Dimensions, volume et poids

Finitions

Suppléments

Accessoires

Tests et certifications

Autre informations

Schéma graphique et pictogramme

Permet de lire et voir rapidement les information technique et si empilable ou pas.



13

Pièces au sol



20 +/-

Pièces sur chariot



Produit et/ou finitions conseillés pour extérieur

Cette liste de prix est un tarif revendeurs public HT.

Les prix unitaires sont recommandés Hors taxes avec des possibles variations de prix selon le pays, en cas de doute nous vous invitons à contacter les services Export Segis.

(+39 0577 980333).

Test officiels de résistance:

téléchargeables directement du site www.segis.it

Important

Dans le but d'améliorer sa production, le Groupe Segis se réserve le droit d'apporter les modifications nécessaires et ce sans préavis. Les indications concernant les caractéristiques techniques, dimensions et matériaux sont indicatives et non contractuelles car elles peuvent varier

CHAISES

Siège empilable / Tabouret

Structure : tube d'aluminium de haute résistance (Ø 25xmm) en finition anodisé mat ou poli ou laquée époxy.

Cadre d' assise: fonte d'aluminium laquée époxy.

Assise et dossier: Polypropylène (PP) recyclable.

Plots sous l'assise à protection des sièges une fois empilées et patins en matière plastique

**Récompenses:**

2004 / Italy - Selected for the "Coffee Design" collection by the Triennale di Milano Breeze sales reaches 1.000.000 units.

2000 / Italy - Selected for Commemorative Stamp Collection by the Italian Postal Service.

1996 / Germany - Vitra Design Museum.
Greece - Thessaloniki Design museum.
USA - I.D. Design Distinction Award
I.I.D.A. Apex Product Design Ward
Germany - High Design Quality Award
I.F. Industrie Forum Design Award
Red Dot Design Award from Design-Zentrum Nordrhein Westfalen.



	Article	Finition	Cadre/Structure laquée époxy	Cadre laquée époxy / structure aluminium anodisé mat 61 ou poli 64	pcs/dim. carton volume Poids brut Poids net
Chaise	S0466 S0466 E	Polypropylène Polypropylène version pour l'extérieur	€ 156,00	€ 198,00 € 221,00	4 pcs / 59x62x98 cm 0,36 m ³ 20,5 Kg 4,3 Kg
Tabouret H. 60 cm	G0523 G0523 E	Polypropylène Polypropylène version pour l'extérieur	€ 284,00	€ 303,00 € 326,00	1 pc/ 59x54x97 cm 0,31 m ³ 7 Kg 5 Kg
Tabouret haut H. 75 cm	G0524 G0524 E	Polypropylène Polypropylène version pour l'extérieur	€ 289,00	€ 309,00 € 331,00	1 pc/ 59x56x112 cm 0,38 m ³ 8,7 Kg 5,6 Kg

Accessoires / Suppléments

Systeme de crochetage en métal époxy laqué MGANBREEZE

€ 37,00

Chariot universel Kart (ref. C0514)

€ 429,00

Ignifuge

Version non-feu

€ 22,00

NOTE: les traitements NON FEU peuvent altérer les coloris d'origine

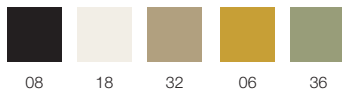
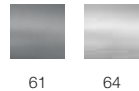
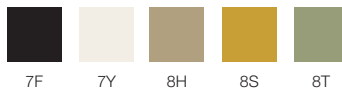
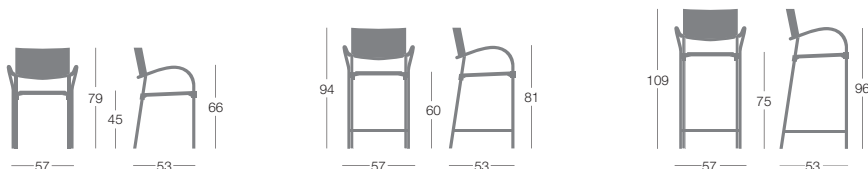
Finitions**Structure laquée époxy****Structure anodisée****Polypropylène (PP)****Dimensions****Certification de réaction au feu**

Breeze répond à la norme Classe 1 Standard délivrée par le Ministère de l'Intérieur italien..

Tests officiels de résistance

Breeze S0466 (tous les versions)

UNI 5687/73 - résistance à la corrosion du cadre d'assise/120 h

Breeze S0466 (tabourets et version pivotante non inclus)

ANSI-BIFMA X5. 1-1993/6 - Résistance choc dossier
ANSI-BIFMA X5. 1-1993/9 - Résistance choc assise
ANSI-BIFMA X5. 1-1993/12 - Impact réitéré sur l'assise
ANSI-BIFMA X5. 1-1993/13 - Essai sur Stabilité
ANSI-BIFMA X5. 1-1993/14 - Résistance accoudoir vertical
ANSI-BIFMA X5. 1-1993/15 - Résistance accoudoir horizontal
ANSI-BIFMA X5. 1-1993/17 - Fatigue du dossier
ANSI-BIFMA X5. 1-1993/19 - Charge statique pieds avant
ANSI-BIFMA X5. 1-1993/20 - Charge statique Piètement latéral
UNI 8587-84 - Résistance dossier
UNI 9083-87 - Résistance à la chute
UNI 9088-87-84 - Charge statique Piètement latéral.
UNI 9089-87 - Choc contre le dossier
UNI 9089/87 - Choc contre l'accoudoir
UNI 8589-84 - Résistance accoudoirs force verticale.
UNI 8590-84 - Résistance accoudoirs force horizontale
UNI 8584-84 - Résistance à la fatigue structurelle
UNI 8585-84 - Résistance choc assise
UNI 8586-84 - Résistance chocs répétés
EN 1022/96 - Stabilité

Chaise avec Piètement pyramidale en bois.

Cadre sous assises en métal laqué.

Structure: bois / chêne

Coque: Polypropylène (PP) expansé recyclable avec finitions texturées

Disponible **variante avec**

revêtement en tissu légèrement rembourrée ou en cuir épais



Récompense:

Golden Key Award

Belgrade Furniture Fair



	Article	Finition	Piètement bois chêne	pcs/dim. carton volume Poids brut Poids net
Chaise	S0066	Polypropylène	€ 297,00	1 pc/ 47x53x83 cm 0,21 m ³ 9,2 kg 6,7 kg
	S0067	Gazebo	€ 464,00	1 pc/ 47x53x83 cm 0,21 m ³ 9,4 kg 6,9 kg
		Xtreme Plus / Magnum / Rivet / Sprint	€ 493,00	
		Blazer / Bowen / Gingko / Maple / Step Melange	€ 531,00	
		Divina3 / Divina Melange2 / Steelcut 2 / Steelcut Trio3	€ 606,00	
		Tissu client-similicuir client (teinte unie)	€ 454,00	
		Cuir épais	€ 731,00	

Finitions

Polypropylène (PP)



Piètement chêne

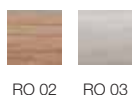

Cadre sous assise

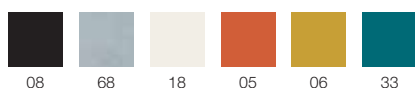

Dimensions

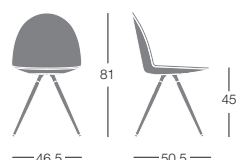

Ignifuge

Version NON-FEU sur demande
coloris blanc-glace 7Y

€ 25,00

Matériel client

Pour l'envoi de tissu client, similicuir client, ou cuir client, se reporter au formulaire à la fin du tarif à retourner impérativement complété et signé.

Métrage pour tissu en teinte unie:
pour 1 pc 95 cm (H. 140 cm)
pour 2 pcs 80 cm (H. 140 cm)

Chaise avec piètement pyramidale en metal.

Structure: tube d'acier avec finition époxy laquée ou chromée.

Patins: matière thermoplastique.

Coque: Polypropylène (PP) expansé recyclable avec finitions texturées.

Disponible **variante avec revêtement** en tissu légèrement rembourrée ou en cuir épais.



Récompense:
Golden Key Award
Belgrade Furniture Fair



	Article	Finition	Structure laquée	Structure chromée	pcs/dim. carton volume Poids brut Poids net
Chaise	S0069	Polypropylène	€ 170,00	€ 191,00	1 pc/ 53x48x84 cm 0,21 m ³ 9 kg 7,4 kg
	S0070	Gazebo	€ 339,00	€ 360,00	1 pc/ 53x48x84 cm 0,21 m ³ 10,1 kg 7,6 kg
		Xtreme Plus / Magnum / Rivet / Sprint	€ 368,00	€ 389,00	
		Blazer / Bowen / Gingko / Maple / Step Melange	€ 407,00	€ 428,00	
		Divina3 / Divina Melange2 / Steelcut 2 / Steelcut Trio3	€ 472,00	€ 493,00	
		Tissu client-similicuir client (teinte unie)	€ 318,00	€ 339,00	
		Cuir épais	€ 609,00	€ 630,00	

Finitions

Polypropylène (PP)



Structure

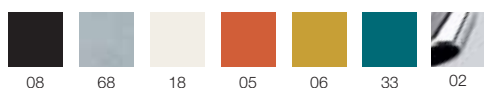

Dimensions

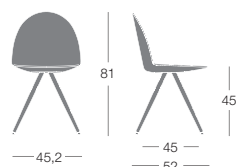

Ignifuge

Version NON-FEU sur demande
coloris blanc-glace 7Y

€ 25,00

Matériel client

Pour l'envoi de tissu client, similicuir client, ou cuir client, se reporter au formulaire à la fin du tarif à retourner impérativement complété et signé.

Métrage pour tissu en teinte unie:
pour 1 pc 95 cm (H.140 cm)
pour 2 pcs 80 cm (H.140 cm)

Tests officiels de résistance

Art. S0069

EN 16139:2013 - Exigences générales de sécurité
EN 1728:2012 - Charge statique sur le dossier du siège -
EN 1728:2012 - Charge statique verticale sur l'assise et le dossier
EN 1728:2012 - Résistance à la fatigue du dossier du siège -
EN 1728:2012 - Fatigue devant le siège
EN 1728:2012 - charge statique sur les pieds avant
EN 1728:2012 - charge statique sur les pieds latéraux
EN 1728:2012 - Impact sur le siège
EN 1728:2012 - Impact sur le dossier
EN 1728:2012 - Stabilité
ANSI-BIFMA X5.1 -2011/6 - résistance du dossier
ANSI-BIFMA X5.1 -2011/8 - résistance aux chocs sur l'assise
ANSI-BIFMA X5.1 -2011/11 -Fatigue de l'assise
ANSI-BIFMA X5.1 -2011/12 - Stabilité
ANSI-BIFMA X5.1 -2011/16 - Fatigue du dossier avec assise non basculante
ANSI-BIFMA X5.1 -2011/18 - Charge statique sur les pieds avant
ANSI-BIFMA X5.1 -2011/18 - Charge statique sur les pieds latéraux

Chaise empilable avec ou sans accoudoirs

Structure: 4 pieds en tube d'acier Ø 14 mm de haute résistance disponible en finition époxy laquée ou chromée.

Patins: matière thermoplastique.

Accoudoirs: Polypropylène (PP) noir pour la coque noir et gris clair pour les coques dans des autres coloris.

Coque: Polypropylène (PP) expansé recyclable avec finitions texturées
Carter de protection en Polypropylène (PP) sous la coque.

Disponible **variante avec revêtement** en tissu légèrement rembourrée.

**Récompense:**

Golden Key Award
Belgrade Furniture Fair



	Article	Finition	Structure laquée	Structure chromée	pcs/dim. carton volume Poids brut Poids net
Chaise	S0072	Polypropylène	€ 156,00	€ 170,00	2 pcs / 53x57x89 cm 0,27 m ³ 16,1 kg 6,8 kg
	S0073	Gazebo	€ 325,00	€ 339,00	2 pcs / 53x57x89 cm 0,27 m ³ 17,5 kg 7,15 kg
		Xtreme Plus / Magnum / Rivet / Sprint	€ 354,00	€ 368,00	
		Blazer / Bowen / Gingko / Maple / Step Melange	€ 393,00	€ 407,00	
		Divina3 / Divina Melange2 / Steelcut 2 / Steelcut Trio3	€ 458,00	€ 472,00	
Tissu client-similicuir client (teinte unie)	€ 304,00	€ 318,00			
Chaise avec accoudoirs	S0072 B	Polypropylène	€ 202,00	€ 222,00	2 pcs / 59x57x89 cm 0,30 m ³ 18,8 kg 7,9 kg
	S0073 B	Gazebo	€ 370,00	€ 390,00	2 pcs / 59x57x89 cm 0,30 m ³ 19,2 kg 8,1 kg
		Xtreme Plus / Magnum / Rivet / Sprint	€ 399,00	€ 419,00	
		Blazer / Bowen / Gingko / Maple / Step Melange	€ 438,00	€ 458,00	
		Divina3 / Divina Melange2 / Steelcut 2 / Steelcut Trio3	€ 503,00	€ 523,00	
Tissu client-similicuir client (teinte unie)	€ 349,00	€ 369,00			

Finitions

Polypropylène (PP)

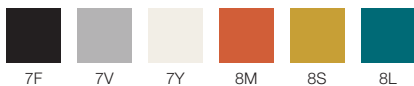

Structure

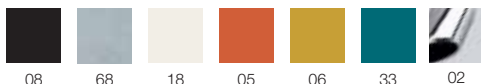
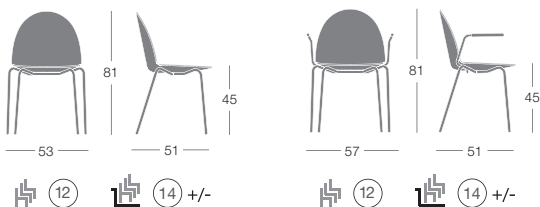
**Dimensions****Accessoires**

Chariot universel Kart (ref. C0514) € 429,00

Ignifuge

Version NON-FEU sur demande
coloris blanc-glace 7Y € 25,00

Matériel client

Pour l'envoi de tissu client, similicuir client, ou cuir client, se reporter au formulaire à la fin du tarif à retourner impérativement complété et signé.

Métrage pour tissu en teinte unie:
pour 1 pc 95 cm (H.140 cm)
pour 2 pcs 80 cm (H.140 cm)

Tests officiels de résistance

Art. S0072
ANSI-BIFMA X5.1 -2015/8 - Résistance aux chocs sur l'assise
ANSI-BIFMA X5.1 -2015/18 - Charge statique sur les pieds avant
ANSI-BIFMA X5.1 -2015/18 - Charge statique sur les pieds latéraux

Chaise empilable base trapeau avec ou sans accoudoirs

Structure: fil d'acier Ø 12 mm, disponible en finition époxy laquée ou chromée.

Patins: matière thermoplastique.

Accoudoirs: Polypropylène (PP) noir pour la coque noir et gris clair pour les coques dans des autres coloris.

Coque: Polypropylène (PP) expansé recyclable avec finitions texturées
Carter de protection en Polypropylène (PP) sous la coque.

Disponible **variante avec revêtement** en tissu légèrement rembourrée.



Récompense:
Golden Key Award
Belgrade Furniture Fair



	Article	Finition	Structure laquée	Structure chromée	pcs/dim. carton volume Poids brut Poids net
Chaise	S0075	Polypropylène	€ 158,00	€ 172,00	2 pcs / 54x57x89 cm 0,27 m ³ 18,5 kg 8 kg
	S0076	Gazebo	€ 327,00	€ 341,00	2 pcs / 54x57x89 cm 0,27 m ³ 18,9 kg 8,2 kg
		Xtreme Plus / Magnum / Rivet / Sprint	€ 356,00	€ 370,00	
		Blazer / Bowen / Gingko / Maple / Step Melange	€ 395,00	€ 409,00	
		Divina3 / Divina Melange2 / Steelcut 2 / Steelcut Trio3	€ 460,00	€ 474,00	
Tissu client-similicuir client (teinte unie)	€ 306,00	€ 320,00			
Chaise avec accoudoirs	S0075 B	Polypropylène	€ 204,00	€ 224,00	2 pcs / 59x57x89 cm 0,30 m ³ 22,2 kg 9,6 kg
	S0076 B	Gazebo	€ 373,00	€ 387,00	2 pcs / 59x57x89 cm 0,30 m ³ 22,6 kg 9,8 kg
		Xtreme Plus / Magnum / Rivet / Sprint	€ 402,00	€ 416,00	
		Blazer / Bowen / Gingko / Maple / Step Melange	€ 441,00	€ 455,00	
		Divina3 / Divina Melange2 / Steelcut 2 / Steelcut Trio3	€ 506,00	€ 520,00	
Tissu client-similicuir client (teinte unie)	€ 352,00	€ 366,00			

Finitions

Polypropylène (PP)

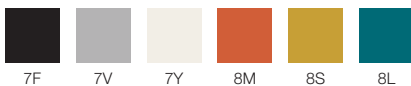

Structure



Dimensions

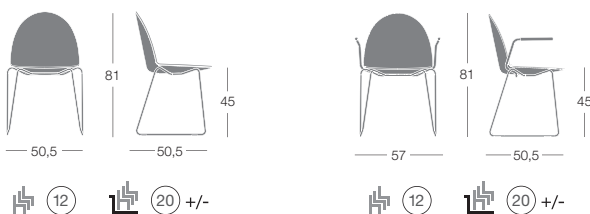

Accessoires

Chariot universel Kart (ref. C0514) € 429,00

Ignifuge

Version NON-FEU sur demande
coloris blanc-glace 7Y € 25,00

Matériel client

Pour l'envoi de tissu client, similicuir client, ou cuir client, se reporter au formulaire à la fin du tarif à retourner impérativement complété et signé.

Métrage pour tissu en teinte unie:
pour 1 pc 95 cm (H.140 cm)
pour 2 pcs 80 cm (H.140 cm)

Tests officiels de résistance

Art. S0075
ANSI-BIFMA X5.11-2015/7 - Résistance à la fatigue du dossier
ANSI-BIFMA X5.11-2015/18 - Résistance aux chocs sur l'assise
ANSI-BIFMA X5.11-2015/11 - Résistance à la fatigue de l'assise
ANSI-BIFMA X5.11-2015/16 - Fatigue du dos avec assise non basculante
ANSI-BIFMA X5.1 -2015/18 - Charge statique sur les pieds avant
ANSI-BIFMA X5.1 -2015/18 - Charge statique sur les pieds latéraux

Chaise, base 4 branches

Structure: Fonte d'aluminium disponible en finition époxy laquée ou brossée poli. Base pivotante avec patins en matière thermoplastique ou fixe avec roulettes auto freinées.

Coque: Polypropylène (PP) expansé recyclable avec finitions texturées. Disponible **variante avec revêtement** en tissu légèrement rembourrée ou en cuir épais.



Récompense:
Golden Key Award
Belgrade Furniture Fair



	Article	Finition	Structure laquée ou poli-brossée	pcs/dim. carton volume Poids brut Poids net
Chaise pivotante 4 branches sur patins	R0076	Polypropylène	€ 299,00	1 pc/ 50x54x83 cm 0,20 m ³ 10,7 kg 8,2 kg
	R0077	Gazebo	€ 468,00	1 pc/ 50x54x83 cm 0,20 m ³ 10,9 kg 8,4 kg
		Xtreme Plus / Magnum / Rivet / Sprint	€ 496,00	
		Blazer / Bowen / Gingko / Maple / Step Melange	€ 535,00	
		Divina3 / Divina Melange2 / Steelcut 2 / Steelcut Trio3	€ 600,00	
		Tissu client-similicuir client (teinte unie) Cuir épais	€ 446,00 € 737,00	
Chaise pivotante 4 branches sur roulettes	R0079	Polypropylène	€ 320,00	1 pc/ 50x54x75 cm 0,20 m ³ 10,4 kg 7,95 kg
	R0080	Gazebo	€ 489,00	1 pc/ 50x54x75 cm 0,20 m ³ 10,7 kg 8,15 kg
		Xtreme Plus / Magnum / Rivet / Sprint	€ 518,00	
		Blazer / Bowen / Gingko / Maple / Step Melange	€ 556,00	
		Divina3 / Divina Melange2 / Steelcut 2 / Steelcut Trio3	€ 662,00	
		Tissu client-similicuir client (teinte unie) Cuir épais	€ 468,00 € 759,00	

Finitions

Polypropylène (PP)

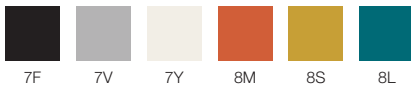

Structure

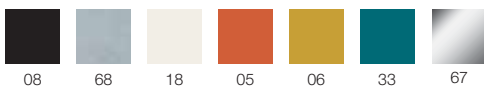
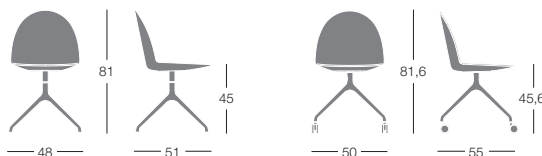
**Dimensions****Ignifuge**

Version NON-FEU sur demande
coloris blanc-glace 7Y

€ 25,00

Matériel client

Pour l'envoi de tissu client, similicuir client, ou cuir client, se reporter au formulaire à la fin du tarif à retourner impérativement complété et signé.

Métrage pour tissu en teinte unie:
pour 1 pc 95 cm (H.140 cm)
pour 2 pcs 80 cm (H.140 cm)

Tabouret empilable base traineau
h. 62 cm

Structure: tube d'acier Ø 16 mm disponible en finition époxy laquée ou chromée.

Patins: matière thermoplastique.

Accoudoirs: Polypropylène (PP) noir pour la coque noir et gris clair pour les coques dans des autres coloris.

Coque: Polypropylène (PP) expansé recyclable avec finitions texturées, Carter de protection en Polypropylène (PP) sous la coque.

Disponible **variante avec revêtement** en tissu légèrement rembourrée.



Récompense:
Golden Key Award
Belgrade Furniture Fair



	Article	Finition	Structure laquée	Structure chromée	pcs/dim. carton volume Poids brut Poids net
Tabouret H.62 cm	G0038	Polypropylène	€ 215,00	€ 236,00	2 pcs / 63x54x105cm 0,35 m ³ 19,8 kg 8,4 kg
	G0039	Gazebo	€ 388,00	€ 409,00	2 pcs / 63x54x105cm 0,35 m ³ 20,2 kg 8,6 kg
		Xtreme Plus / Magnum / Rivet / Sprint	€ 416,00	€ 437,00	
		Blazer / Bowen / Gingko / Maple / Step Melange	€ 454,00	€ 475,00	
		Divina3 / Divina Melange2 / Steelcut 2 / Steelcut Trio3	€ 517,00	€ 538,00	
		Tissu client-similicuir client (teinte unie)	€ 368,00	€ 389,00	
Tabouret avec accoudoirs H.62 cm	G0038B	Polypropylène	€ 261,00	€ 282,00	2 pcs / 63x54x105cm 0,35 m ³ 21 kg 9 kg
	G0039B	Gazebo	€ 434,00	€ 455,00	2 pcs / 63x54x105cm 0,35 m ³ 21,4 kg 9,2 kg
		Xtreme Plus / Magnum / Rivet / Sprint	€ 462,00	€ 483,00	
		Blazer / Bowen / Gingko / Maple / Step Melange	€ 500,00	€ 521,00	
		Divina3 / Divina Melange2 / Steelcut 2 / Steelcut Trio3	€ 563,00	€ 584,00	
		Tissu client-similicuir client (teinte unie)	€ 457,00	€ 435,00	

Finitions

Polypropylène (PP)

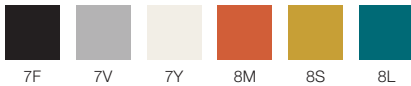

Structure

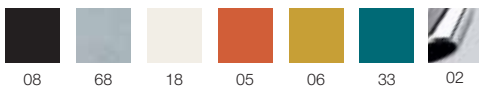

Dimensions

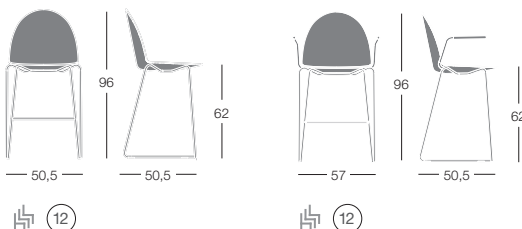

Ignifuge

Version NON-FEU sur demande
coloris blanc-glace 7Y

€ 25,00

Matériel client

Pour l'envoi de tissu client, similicuir client, ou cuir client, se reporter au formulaire à la fin du tarif à retourner impérativement complété et signé.

Métrage pour tissu en teinte unie:
pour 1 pc 95 cm (H.140 cm)
pour 2 pcs 80 cm (H.140 cm)

Tabouret empilable base traineau h. 75 cm

Structure: tube d'acier Ø 16 mm disponible en finition époxy laquée ou chromée.

Patins: matière thermoplastique.

Accoudoirs: Polypropylène (PP) noir pour la coque noir et gris clair pour les coques dans des autres coloris.

Coque: Polypropylène (PP) expansé recyclable avec finitions texturées, Carter de protection en Polypropylène (PP) sous la coque. Disponible **variante avec revêtement** en tissu légèrement rembourrée.



Récompense:
Golden Key Award
Belgrade Furniture Fair



	Article	Finition	Structure laquée	Structure chromée	pcs/dim. carton volume Poids brut Poids net
Tabouret H.75 cm	G0036	Polypropylène	€ 225,00	€ 246,00	2 pcs / 63x54x118 cm 0,40 m3 20,8 kg 8,9 kg
	G0037	Gazebo Xtreme Plus / Magnum / Rivet / Sprint Blazer / Bowen / Gingko / Maple / Step Melange Divina3 / Divina Melange2 / Steelcut 2 / Steelcut Trio3 Tissu client-similicuir client (teinte unie)	€ 398,00	€ 419,00	2 pcs / 63x54x118 cm 0,40 m3 21,2 kg 9,1 kg
			€ 426,00	€ 447,00	
			€ 464,00	€ 485,00	
			€ 527,00	€ 548,00	
€ 378,00	€ 399,00				
Tabouret avec accoudoirs H.75 cm	G0036B	Polypropylène	€ 268,00	€ 289,00	2 pcs / 63x59x118 cm 0,44 m3 24 kg 10,5 kg
	G0037B	Gazebo Xtreme Plus / Magnum / Rivet / Sprint Blazer / Bowen / Gingko / Maple / Step Melange Divina3 / Divina Melange2 / Steelcut 2 / Steelcut Trio3 Tissu client-similicuir client (teinte unie)	€ 443,00	€ 464,00	2 pcs / 63x59x118 cm 0,44 m3 24,4 kg 10,7 kg
			€ 471,00	€ 492,00	
			€ 509,00	€ 530,00	
			€ 572,00	€ 593,00	
€ 422,00	€ 443,00				

Finitions

Polypropylène (PP)

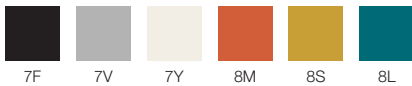

Structure

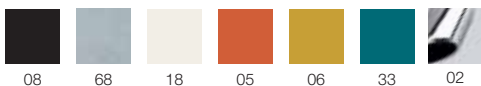

Dimensions

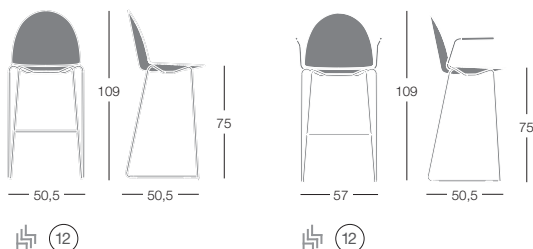

Ignifuge

Version NON-FEU sur demande
coloris blanc-glace 7Y

€ 25,00

Matériel client

Pour l'envoi de tissu client, similicuir client, ou cuir client, se reporter au formulaire à la fin du tarif à retourner impérativement complété et signé.

Métrage pour tissu en teinte unie:
pour 1 pc 95 cm (H.140 cm)
pour 2 pcs 80 cm (H.140 cm)

Tabouret base pyramidale en metal

Structure: tube d'acier avec finition époxy laquée ou chromée.

Patins: matière thermoplastique.

Coque: Polypropylène (PP) expansé recyclable avec finitions texturées,

Disponible **variante avec revêtement** en tissu légèrement rembourrée.



Récompense:

Golden Key Award
Belgrade Furniture Fair



	Article	Finition	Structure laquée	Structure chromée	pcs/dim. carton volume Poids brut Poids net
Tabouret H.75 cm	G0048	Polypropylène	€ 260,00	€ 285,00	1 pc/ 51x51x116 cm 0,3 m ³ 9 kg 7,4 kg
	G0049	Gazebo	€ 418,00	€ 443,00	1 pc/ 51x51x116 cm 0,21 m ³ 9,2 kg 7,6 kg
		Xtreme Plus / Magnum / Rivet / Sprint	€ 445,00	€ 470,00	
		Blazer / Bowen / Gingko / Maple / Step Melange	€ 481,00	€ 506,00	
		Divina3 / Divina Melange2 / Steelcut 2 / Steelcut Trio3	€ 542,00	€ 567,00	
		Tissu client-similicuir client (teinte unie)	€ 398,00	€ 423,00	

Finitions

Polypropylène (PP)

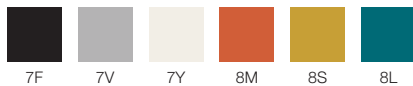

Structure

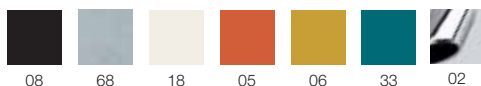

Dimensions

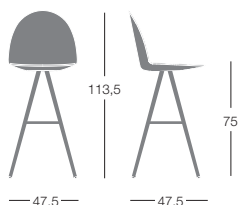

Ignifuge

Version NON-FEU sur demande
coloris blanc-glace 7Y

€ 25,00

Matériel client

Pour l'envoi de tissu client, similicuir client, ou cuir client, se reporter au formulaire à la fin du tarif à retourner impérativement complété et signé.

Métrage pour tissu en teinte unie:
pour 1 pc 95 cm (H.140 cm)
pour 2 pcs 80 cm (H.140 cm)

Système modulaire d'assise sur poutre

Structure: poutre en chêne et Piètements en tube d'acier Ø 30mm époxy laquée.

Accoudoirs: Polypropylène (PP) noir pour la coque noir et gris clair pour les coques dans des autres coloris.

Tablette: Stratifié HPL Ø 50 cm

Coque: Polypropylène (PP) expansé recyclable avec finitions texturées.

Disponible **variante avec revêtement** en tissu légèrement rembourré.

**Récompense:**

Golden Key Award
Belgrade Furniture Fair

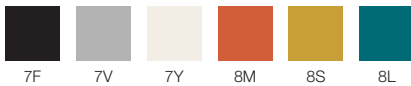
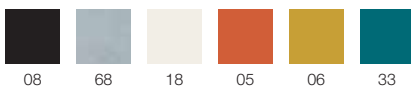

	Article	Finition	Structure laquée	pcs/dim. carton volume Poids brut Poids net	
Assise sans accoudoirs	C0076	Polypropylène	€ 166,00	4pz / 65,5x38x50 cm 0,12 m ³ 15,8Kg	
	C0077	Gazebo Xtreme Plus / Magnum / Rivet / Sprint Blazer / Bowen / Gingko / Maple / Step Melange Divina3 / Divina Melange2 / Steelcut 2 / Steelcut Trio3 Tissu client-similicuir client (teinte unie)	€ 334,00 € 363,00 € 401,00 € 464,00 € 313,00	4pz / 65,5x38x50 cm 0,12 m ³ 16Kg	
	Assise avec 2 accoudoirs	C0082	Polypropylène	€ 212,00	4pz / 65,5x38x50 cm 0,12 m ³ 22,2Kg
		C0083	Gazebo Xtreme Plus / Magnum / Rivet / Sprint Blazer / Bowen / Gingko / Maple / Step Melange Divina3 / Divina Melange2 / Steelcut 2 / Steelcut Trio3 Tissu client-similicuir client (teinte unie)	€ 380,00 € 409,00 € 447,00 € 512,00 € 359,00	4pz / 65,5x38x50 cm 0,12 m ³ 29,4 Kg
		Tablette	PHPT050BI	Stratifié HPL / Ø 50 cm. blanc - epaisseur 10 mm	€ 207,00
Poutre 121 cm / 2 seats		C0072	Laquée époxy	€ 523,00	1 pc / 53x124x45 cm 0,30 m ³ 18,4 kg 14,9 Kg
Poutre 184 cm / 3 seats	C0073	Laquée époxy	€ 568,00	1 pc / 53x187x45 cm 0,45 m ³ 23,5 kg 19,5 kg	
Poutre 247 cm / 4 seats	C0074	Laquée époxy	€ 613,00	1 pc / 53x250x45 cm 0,60 m ³ 28,3 kg 23,8 kg	

Finitions**Polypropylène (PP)****Poutre bois****Structure****Accessoires**

Système de fixation au sol prévue sur deux pieds en diagonale

€ 35,00

Ignifuge

Version NON-FEU sur demande coloris blanc-glace 7Y

€ 25,00

Matériel client

Pour l'envoi de tissu client, similicuir client, ou cuir client, se reporter au formulaire à la fin du tarif à retourner impérativement complété et signé.

Métrage pour tissu en teinte unie:
pour 1 pc 95 cm (H.140 cm)
pour 2 pcs 80 cm (H.140 cm)

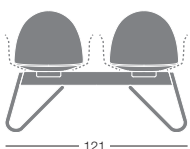
Dimensions

121

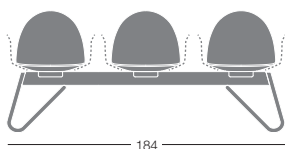

184

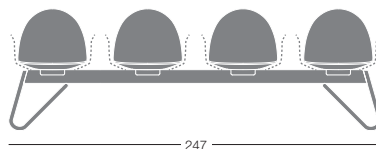

247



81,6

45,5

50,5



81,6

45,5

50,5

Prix Hors Taxes

Bridge

Pieds coniques en tube d'acier en finition époxy laquée ou chromée.

Patins: matière thermoplastique.

Structure interne en tube d'acier et polyuréthane flexible moulée a froid.

Rembourrage interne résistant au feu selon les normes "California Bulletin 117", EN 1021-1/2:2014 et la norme italienne classe 1 IM.

Revêtement: tissu, cuir, similicuir ou matériel client de préférence de teinte unie.

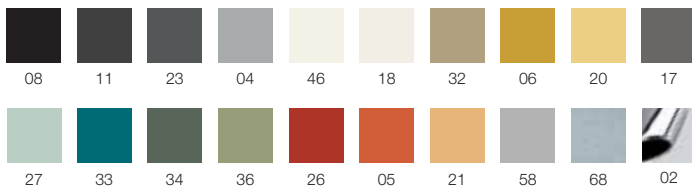
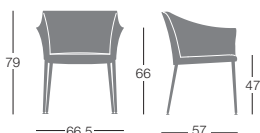

	Article	Finition	Structure laquée	Structure chromée	pcs/dim. carton volume Poids brut Poids net
Chaise	I192	Gazebo	€ 474,00	€ 489,00	1 pc/ 64,5x60,5x80 cm 0,31 m ³ 12,7 Kg 9,7 Kg
		Xtreme Plus / Magnum / Rivet / Sprint	€ 512,00	€ 527,00	
		Blazer / Bowen / Gingko / Maple / Step Melange	€ 621,00	€ 636,00	
		Divina3 / Divina Melange2 / Steelcut 2 / Steelcut Trio3	€ 761,00	€ 776,00	
		Cuir	€ 652,00	€ 667,00	
		Cuir client	€ 512,00	€ 527,00	
		Tissu client-similicuir client (teinte unie)	€ 431,00	€ 446,00	

Finitions**Structure****Dimensions****Suppléments**

Revêtement bicolore
ou avec deux matériaux différents € 47,00

Matériel client

Pour l'envoi de tissu client, similicuir client, ou cuir client, se reporter au formulaire à la fin du tarif à retourner impérativement complété et signé.

Métrage pour tissu en teinte unie:
pour 1 pc 180 cm (H. 140 cm)

Métrage cuir pour 1 pc: 3.10 m2.

Métrage pour revêtement en tissu bicolore pour 1 pc (H.140 cm):

Variante A: Dossier / Assise intérieur 105 cm, dossier extérieur 75 cm.

Variante B: Dossier cm. 130 - Assise cm. 55

Chaise empilable / Tabouret

Structure: pieds coniques en acier à haute résistance, caractérisé par rétrécissement de «extrémités du tube avec finition époxy laquée.

Assise et dossier: Polypropylène (PP) recyclable renforcé avec fibre de verre.

Plots sous l'assise a protection des sièges une fois empilées et **patins:** matière thermoplastique.



	Article	Finition	Structure laquée	pcs/dim. carton volume Poids brut Poids net
Chaise	S0015	Polypropylène	€ 138,00	4 pcs / 49x64,5x101 cm 0,31 m ³ 24,9 Kg 5,35 Kg
Tabouret H. 75 cm	G0015	Polypropylène	€ 231,00	1 pc / 51x53x105 cm 0,29 m ³ 9,5 Kg 7,6 Kg

Finitions

Polypropylène (PP)

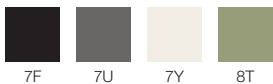

Structure

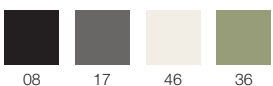
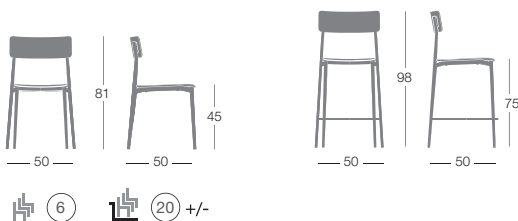
**Dimensions****Ignifuge**

Version non feu

€ 32,00

NOTE: les traitements NON FEU peuvent altérer les coloris d'origine

Certification de réaction au feu

Le produit répond à la Classe 2 délivrée par le Ministère de l'Intérieur italien.

Tests officiels de résistance

EN 1022:2005 - Stabilité
EN 1728:2012+AC:2013 - Choc sur le dossier
EN 1728:2012+AC:2013 - Choc sur l'assise
EN 1728:2012+AC:2013 - Charge statique Piètements latéral
EN 1728:2012+AC:2013 - Fatigue sur partie avant de l'assise
EN 1728:2012+AC:2013 - Charge statique sur les Piètements avant
EN 1728:2012+AC:2013 - résist. à la fatigue de l'assise et du dossier
EN 1728:2012+AC:2013 - Charge statique verticale sur dossier
EN 1728:2012+AC:2013 - Charge statique sur assise-dossier
EN 16139:2013+ac:2013 - exigences générales de sécurité
ANSI-BIFMA X5.1 -2011/11 - essai fatigue de l'assise
ANSI-BIFMA X5.1 -2011/18 - Charge statique sur les pieds avant
ANSI-BIFMA X5.1 -2011/18 - Charge statique sur les pieds latéraux

Fauteuil

Coque en mousse de Polyuréthane (PU) intégral, avec structure interne en métal et finition de surface légèrement texturée avec le dossier externe ondulé en 3D.

La coque ignifugée selon la norme EN 1021-1/2:2014 et la Classe 1 Standards est disponible en finition unicolore ou bicolore.

**Récompense:**

2016: USA Winner of 2016 Adex Award for Design Excellence - Platinum Award

**Fauteuil base traineau**

Structure: fil d'acier \varnothing 12 mm en finition époxy laquée ou chromée.

Patins: matière thermoplastique

**Fauteuil pivotante base Tulipe**

Base: acier \varnothing 47 cm en finition époxy laquée ou chromée.

Patins: feutre

**Fauteuil pivotant base araignée**

Structure: 4 branches en acier conique en finition époxy laquée ou chromée.

Patins: matière thermoplastique

	Article	Finition	Structure laquée	Structure chromée	pcs/dim. carton volume Poids brut Poids net
Chaise base traineau	S0090	Polyuréthane intégral	€ 344,00	€ 361,00	1 pc/ 65,5x63,5x83,5 cm 0,35m ³ 15 Kg 11,5 Kg
Chaise pivotante base Tulipe	S0092	Polyuréthane intégral	€ 510,00	€ 532,00	1 pc/ 65,5x63,5x83,5 cm 0,35m ³ 15,7 Kg 11,2 Kg
Chaise pivotant base araignée	S0093	Polyuréthane intégral	€ 429,00	€ 454,00	1 pc/ 65,5x63,5x83,5 cm 0,35m ³ 15 Kg 11 Kg

Accessoires / Suppléments

Chromé noir pour Art. S0093	€ 35,00
Patins feutre Art.S0098	€ 6,00

Tests officiels de résistance**Art. S0094**

EN 16139:2013+ac:2013 - exigences générales de sécurité
 EN 16139:2013+ac:2013 - Instruction pour l'utilisation - point 7°
 EN 1728:2012+AC:2013 - Charge statique sur l'assise et dossier
 EN 1728:2012+AC:2013 - Charge statique vert. sur assise et dossier
 EN 1728:2012+AC:2013 - Charge statique Piètements latéral
 EN 1728:2012+AC:2013 - Charge statique horiz. sur les accoudoirs
 EN 1728:2012+AC:2013 - Charge statique vert. sur les accoudoirs
 EN 1728:2012+AC:2013 - Résistance à la fatigue de l'assise et du dossier
 EN 1728:2012+AC:2013 - Résistance à la fatigue des accoudoirs
 EN 1728:2012+AC:2013 - Résistance choc assise
 EN 1728:2012+AC:2013 - Résistance choc dossier
 EN 1728:2012+AC:2013 - Résistance choc sur l'accoudoir
 EN 1335-3:2009 AC:2009 par. 7 stabilité
 ANSI-BIFMA X5.1 -2015/7 - Résistance à la Fatigue du dossier
 ANSI-BIFMA X5.1 -2015/12 - Stabilité
 ANSI-BIFMA X5.1 -2015/16 - Fatigue du dos avec assise non basculante

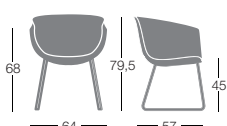
Dimensions

S0090



S0092

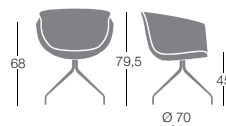

S0093



Fauteuil pivotant base étoile 4 branches
Structure: fonte d'aluminium en finition brossée ou époxy laquée
Patins: feutre.



Fauteuil pivotant base étoile 4 branches
Structure: acier en finition époxy laquée ou chromée avec option retour automatique
Patins: matière thermoplastique.



Fauteuil pivotant base étoile 5 branches
Structure: fonte d'aluminium en finition brossée ou époxy laquée. Réglable en hauteur avec piston à gaz.
Roulettes: auto freinées.



Fauteuil Piètement bois
Structure: hêtre naturel
Patins: sur demande avec supplement.

	Article	Finition	Structure epoxy laquée	Structure Brossée 67	Structure chromée	pcs/dim. carton volume Poids brut Poids net
Fauteuil pivotant base étoile 4 branches	S0094	Polyuréthane intégral	€ 461,00	€ 461,00		1 pc/ 65,5x63,5x83,5 cm 0,35m ³ 14,3 Kg 10,9 Kg
Fauteuil pivotant base étoile 4 branches	S0095	Polyuréthane intégral	€ 450,00		€ 511,00	1 pc/ 65,5x63,5x83,5 cm 0,35m ³ 13,55Kg 9,95 Kg
Fauteuil pivotant base étoile 4 branches avec option retour automatique	S0096	Polyuréthane intégral	€ 510,00		€ 571,00	1 pc/ 65,5x63,5x83,5 cm 0,35m ³ 14,3 Kg 10,9 Kg
Fauteuil pivotant base étoile 5 branches	RS0097	Polyuréthane intégral	€ 429,00	€ 429,00		1 pc/ 66x64,5x74 cm 0,31 15 kg 11,55 kg
Fauteuil Piètement bois	S0098	Polyuréthane intégral	€ 429,00			1 pc/ 65,5x63,5x83,5 cm 0,35 m ³ 13,95 kg 10,45 kg

Finitions

Structure (art. S0090-S0093)

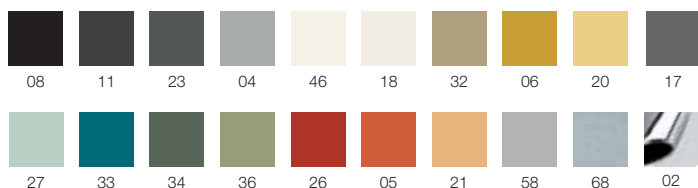

Structure (art. S0092-S0094-S0095-S0096-RS0097)



Structure Bois (art. S0098)



Polyuréthane (PU) Unicolore

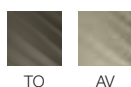

Polyuréthane (PU) Bicolore



Dimensions

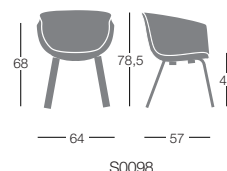
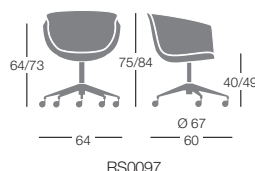
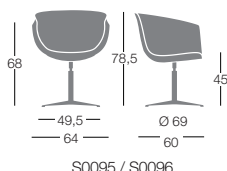
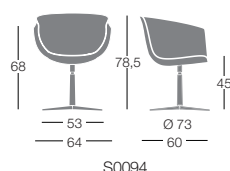

Fauteuil rembourré

Coque en mousse de Polyuréthane (PU) moulée a froid, avec structure interne en métal. Mousse résistante au feu selon la norme EN 1021-1/2:2014 et Classe 1 Standards.

Revêtement en tissu, cuir, similicuir ou matériel client de préférence de teinte unie.

**Récompenses:**

2016: USA Winner of 2016 Adex Award for Design Excellence - Platinum Award

**Fauteuil base traineau**

Structure: fil d'acier ø 12 mm en finition époxy laquée ou chromée.

Patins: matière thermoplastique.

**Fauteuil pivotante base Tulipe**

Base: acier ø 47 cm en finition époxy laquée ou chromée.

Patins: feutre.

**Fauteuil pivotant base araignée**

Structure: 4 branches en acier conique en finition époxy laquée ou chromée.

Patins: matière thermoplastique.

	Article	Revêtement	Structure laquée	Structure chromée	pcs/dim. carton volume Poids brut Poids net
Fauteuil base traineau	I0030	Gazebo	€ 499,00	€ 516,00	1 pc/ 65,5x63x83,5 cm 0,35m ³ 15,90Kg 12,40Kg
		Xtreme Plus / Magnum / Rivet / Sprint	€ 538,00	€ 555,00	
		Blazer / Bowen / Gingko / Maple / Step Melange	€ 630,00	€ 647,00	
		Divina3 / Divina Melange2 / Steelcut 2 / Steelcut Trio3	€ 770,00	€ 787,00	
		Tissu client-similicuir client (teinte unie)	€ 456,00	€ 473,00	
Fauteuil pivotante base Tulipe	I0032	Gazebo	€ 630,00	€ 652,00	1 pc/ 65,5x63x83,5 cm 0,35m ³ 16,60 Kg 12,10Kg
		Xtreme Plus / Magnum / Rivet / Sprint	€ 669,00	€ 691,00	
		Blazer / Bowen / Gingko / Maple / Step Melange	€ 761,00	€ 783,00	
		Divina3 / Divina Melange2 / Steelcut 2 / Steelcut Trio3	€ 900,00	€ 922,00	
		Tissu client-similicuir client (teinte unie)	€ 586,00	€ 608,00	
Fauteuil pivotant base araignée	I0033	Gazebo	€ 581,00	€ 606,00	1 pc/ 65,5x63x83,5 cm 0,35m ³ 15,90Kg 12,40Kg
		Xtreme Plus / Magnum / Rivet / Sprint	€ 620,00	€ 645,00	
		Blazer / Bowen / Gingko / Maple / Step Melange	€ 712,00	€ 737,00	
		Divina3 / Divina Melange2 / Steelcut 2 / Steelcut Trio3	€ 851,00	€ 876,00	
		Tissu client-similicuir client (teinte unie)	€ 537,00	€ 562,00	

Accessoires / Suppléments

Patins feutre, Pvc ou metal	€ 6,00
Finition chromé noir (pour art. I0033)	€ 35,00

Matériel client

Pour l'envoi de tissu client, similicuir client, ou cuir client, se reporter au formulaire à la fin du tarif à retourner impérativement complété et signé.

Métrage pour tissu en teinte unie:
pour 1 pc assise/dossier rembourré 155 cm (H. 140 cm)

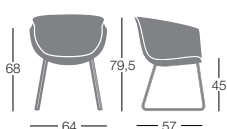
Dimensions

I0030



I0032

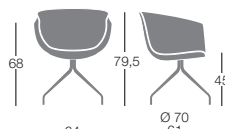

I0033



Fauteuil pivotant base étoile 4 branches
Structure: fonte d'aluminium en finition brossée ou époxy laquée
Patins: feutre.



Fauteuil pivotant base étoile 4 branches
Structure: acier en finition époxy laquée ou chromée avec option retour automatique
Patins: matière thermoplastique.



Fauteuil pivotant base étoile 5 branches
Structure: fonte d'aluminium en finition brossée ou époxy laquée
 Réglable en hauteur avec piston a gaz.
Roulettes: auto freinées.



Fauteuil Piètement bois
Structure: hêtre naturel
Patins: sur demande avec supplément.

	Article	Revêtement	Structure epoxy laquée	Structure Brossée 67	Structure chromée	pcs/dim. carton volume Poids brut Poids net
Fauteuil pivotant base étoile 4 branches	I0034	Gazebo	€ 597,00	€ 597,00		1 pc/ 65,5x63x83,5 cm 0,35m3 15,20Kg 11,8 Kg
		Xtreme Plus / Magnum / Rivet / Sprint	€ 637,00	€ 637,00		
		Blazer / Bowen / Gingko / Maple / Step Melange	€ 728,00	€ 728,00		
		Divina3 / Divina Melange2 / Steelcut 2 / Steelcut Trio3	€ 868,00	€ 868,00		
		Tissu client-similicuir client (teinte unie)	€ 554,00	€ 554,00		
Fauteuil pivotant base étoile 4 branches	I0035	Gazebo	€ 619,00		€ 680,00	1 pc/ 65,5x63x83,5 cm 0,35m3 15,20Kg 11,80Kg
		Xtreme Plus / Magnum / Rivet / Sprint	€ 658,00		€ 719,00	
		Blazer / Bowen / Gingko / Maple / Step Melange	€ 750,00		€ 811,00	
		Divina3 / Divina Melange2 / Steelcut 2 / Steelcut Trio3	€ 889,00		€ 950,00	
		Tissu client-similicuir client (teinte unie)	€ 576,00		€ 637,00	
Fauteuil pivotant base étoile 4 branches avec option retour automatique	I0036	Gazebo	€ 679,00		€ 740,00	1 pc/ 65,5x63x83,5 cm 0,35m3 15,20Kg 11,80Kg
		Xtreme Plus / Magnum / Rivet / Sprint	€ 718,00		€ 779,00	
		Blazer / Bowen / Gingko / Maple / Step Melange	€ 810,00		€ 871,00	
		Divina3 / Divina Melange2 / Steelcut 2 / Steelcut Trio3	€ 949,00		€ 1.010,00	
		Tissu client-similicuir client (teinte unie)	€ 636,00		€ 697,00	
Fauteuil pivotant base étoile 5 branches	RI0037	Gazebo	€ 597,00	€ 597,00		1 pc/ 66x64,5x74 cm 0,31m3 15,90Kg 12,45Kg
		Xtreme Plus / Magnum / Rivet / Sprint	€ 637,00	€ 637,00		
		Blazer / Bowen / Gingko / Maple / Step Melange	€ 728,00	€ 728,00		
		Divina3 / Divina Melange2 / Steelcut 2 / Steelcut Trio3	€ 868,00	€ 868,00		
		Tissu client-similicuir client (teinte unie)	€ 554,00	€ 554,00		
Fauteuil Piètement bois	I0038	Gazebo	€ 602,00			1 pc/ 65,5x63x83,5 cm 0,35m3 14,85Kg 11,35Kg
		Xtreme Plus / Magnum / Rivet / Sprint	€ 641,00			
		Blazer / Bowen / Gingko / Maple / Step Melange	€ 732,00			
		Divina3 / Divina Melange2 / Steelcut 2 / Steelcut Trio3	€ 872,00			
		Tissu client-similicuir client (teinte unie)	€ 558,00			

Finitions

Structure (art. I0030-I0033)

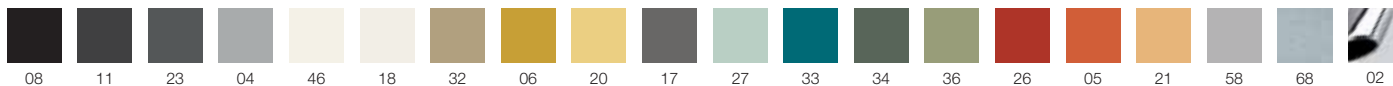

Structure (art. I0032-I0034-I0035-I0036-RI0037)



Piètement bois (art. I0038)



Dimensions

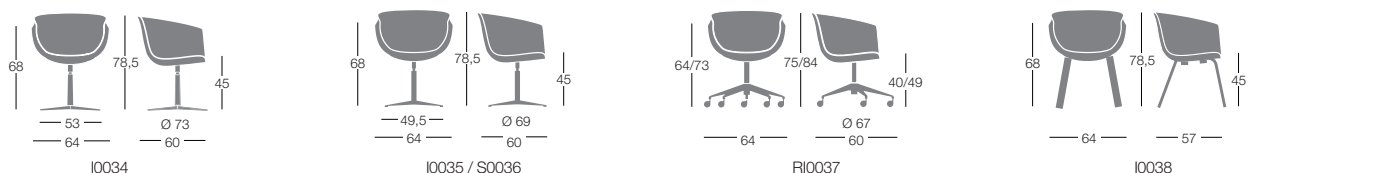

Chaise cantilever non empilable

Coque: Polypropylène (PP) recyclable renforcée avec fibre de verre.

Versión rembourrée: (hauteur assise +2 cm) coque en Polypropylène (PP) avec placet d'assise ou avec assise/dossier rembourrés.

Revêtements: tissus, similicuir, cuir ou matériel client.

Structure: tube d'acier ovale 30x15 en finition époxy laquée ou chromée

Patins: matière thermoplastique



Récompenses:

2014: exposed at Design Café, Triennale di Milano / Selected from ADI Design Index USA winner of 2014 IIDA/HD Product Award for the Dining Seating Category.

USA Nominated "Best of Year Awards" for the Seating category: contract / guests

2015: Nominated for "Designs of the Year 2015" London Design's Museum.

2016: Menzione d'Onore al XXIV Compasso d'Oro ADI / Winner at Born Awards in France.



	Article	Finition / Revêtement	Structure laquée	Structure chromée	pcs/dim. carton volume Poids brut Poids net
Chaise Polypropylène	S0020	Polypropylène	€ 153,00	€ 169,00	2 pz / 51,5X65,5X93 cm 0,31 m ³ 13,2 Kg 5,1 Kg
Chaise Polypropylène avec assise/dossier rembourrés	S0021	Gazebo	€ 265,00	€ 280,00	2 pz / 51,5X65,5X93 cm 0,31 m ³ 16,6 Kg 6,8 Kg
		Xtreme Plus / Magnum / Rivet / Sprint	€ 276,00	€ 292,00	
		Blazer / Bowen / Gingko / Maple / Step Melange	€ 308,00	€ 323,00	
		Divina3 / Divina Melange2 / Steelcut 2 / Steelcut Trio3	€ 342,00	€ 358,00	
		Tissu client-similicuir client (teinte unie)	€ 252,00	€ 268,00	
Chaise Polypropylène avec placet d'assise rembourré	S0022	Gazebo	€ 260,00	€ 276,00	2 pz / 51,5X65,5X93 cm 0,31 m ³ 16,6 Kg 6,8 Kg
		Xtreme Plus / Magnum / Rivet / Sprint	€ 272,00	€ 288,00	
		Blazer / Bowen / Gingko / Maple / Step Melange	€ 288,00	€ 303,00	
		Divina3 / Divina Melange2 / Steelcut 2 / Steelcut Trio3	€ 338,00	€ 354,00	
		Tissu client-similicuir client (teinte unie)	€ 248,00	€ 264,00	

Finitions

Polypropylène (PP)

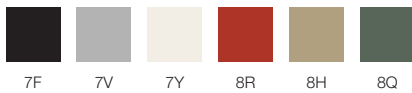

Structure

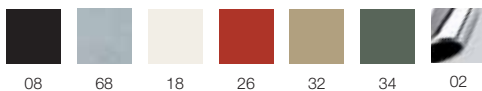

Dimensions

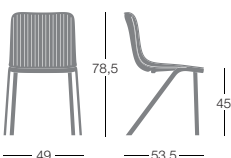

Ignifuge

Version non-feu (classe M3)

€ 20,00

NOTE: les traitements NON FEU peuvent altérer les coloris d'origine

Matériel client

Pour l'envoi de tissu client, similicuir client, ou cuir client, se reporter au formulaire à la fin du tarif à retourner impérativement complété et signé.

Métrage pour tissu en teinte unie:

pour 1 pc. assise/dossier rembourré (H. 140 cm ca) 50 cm
pour 1 pc. placet d'assise (H. 140 cm ca) 30 cm

Certification de réaction au feu

Art. S0020 répond à la norme Classe 2 IM délivrée par le Ministère de l'Intérieur italien.

Art. S0021-S0022 avec revêtement en tissu Xtreme répond à la norme Classe 1 IM délivrée par le Ministère de l'Intérieur italien.

Tests officiels de résistance

EN 16139:2013 - Exigences générales de sécurité
EN 1728:2012 - Charge statique sur le dossier du siège -
EN 1728:2012 - Charge statique verticale sur l'assise et le dossier
EN 1728:2012 - Résistance à la Fatigue du dossier du siège -
EN 1728:2012 - Fatigue devant le siège
EN 1728:2012 - Charge statique sur les pieds avant
EN 1728:2012 - Charge statique sur les pieds latéraux
EN 1728:2012 - Impact sur le siège
EN 1728:2012 - Impact sur le dossier
EN 1728:2012 - Stabilité
ANSI-BIFMA X5.1 -2011/6 - Résistance du dossier
ANSI-BIFMA X5.1 -2011/8 - Résistance aux chocs sur l'assise
ANSI-BIFMA X5.1 -2011/11 - Fatigue de l'assise
ANSI-BIFMA X5.1 -2011/12 - Stabilité
ANSI-BIFMA X5.1 -2011/16 - Fatigue du dossier avec assise non basculante
ANSI-BIFMA X5.1 -2011/18 - Charge statique sur les pieds avant
ANSI-BIFMA X5.1 -2011/18 - Charge statique sur les pieds latéraux

Chaise et tabouret avec Piètement en hêtre

Coque: Polypropylène (PP) recyclable renforcée avec fibre de verre.

Version rembourrée: (hauteur assise +2 cm) coque en Polypropylène (PP) avec placet d'assise ou avec assise/dossier rembourrés.

Revêtements: tissus, similicuir, cuir ou matériel client

Piètement: hêtre

Cadre d'assise et repose-pied du tabouret: métal en finition époxy laquée selon le coloris de la coque.

Patins: sur demande avec supplement.



	Article	Finition / Revêtement	Piètement en hêtre	pcs/dim. carton volume Poids brut Poids net
Chaise				
Polypropylène	S0037	Polypropylène	€ 240,00	2 pz / 64,5x48,5x98,5 cm 0,30 m ³ 13,9 Kg 5,3 Kg
Polypropylène avec assise/dossier rembourrés	S0038	Gazebo	€ 340,00	2 pz / 64,5x48,5x98,5 cm 0,30 m ³ 17,3 Kg 7 Kg
		Xtreme Plus / Magnum / Rivet / Sprint	€ 352,00	
		Blazer / Bowen / Gingko / Maple / Step Melange	€ 385,00	
		Steelcut2/SteelcutTrio2/Divina3/Divina Melange2	€ 421,00	
		Tissu client-similicuir client (teinte unie)	€ 327,00	
Polypropylène avec placet d'assise rembourré	S0039	Gazebo	€ 336,00	2 pz / 64,5x48,5x98,5 cm 0,30 m ³ 17,3 Kg 7 Kg
		Xtreme Plus / Magnum / Rivet / Sprint	€ 348,00	
		Blazer / Bowen / Gingko / Maple / Step Melange	€ 364,00	
		Steelcut2/SteelcutTrio2/Divina3/Divina Melange2	€ 417,00	
		Tissu client-similicuir client (teinte unie)	€ 322,00	
Tabouret				
Polypropylène H.75 cm	G0040	Polypropylène	€ 447,00	1 pc/ 58,8x50,8x113 cm 0,34 m ³ 9,5Kg 7,5Kg
Polypropylène avec assise/dossier rembourrés H.75 cm	G0041	Gazebo	€ 549,00	1 pc/ 58,8x50,8x113 cm 0,34 m ³ 11,2Kg 9,2Kg
		Xtreme Plus / Magnum / Rivet / Sprint	€ 561,00	
		Blazer / Bowen / Gingko / Maple / Step Melange	€ 594,00	
		Steelcut2/SteelcutTrio2/Divina3/Divina Melange2	€ 630,00	
		Tissu client-similicuir client (teinte unie)	€ 536,00	
Polypropylène avec placet d'assise rembourré H.75 cm	G0042	Gazebo	€ 545,00	1 pc/ 58,8x50,8x113 cm 0,34 m ³ 11,2Kg 9,2Kg
		Xtreme Plus / Magnum / Rivet / Sprint	€ 557,00	
		Blazer / Bowen / Gingko / Maple / Step Melange	€ 573,00	
		Steelcut2/SteelcutTrio2/Divina3/Divina Melange2	€ 626,00	
		Tissu client-similicuir client (teinte unie)	€ 531,00	

Finitions

Polypropylène



7F 7V 7Y 8R 8H 8Q

Piètement bois



FA 02 FA 03

Dimensions



Accessoires

Patins: feutre, PVC ou métal

€ 6,00

Ignifuge

Versión non-feu (classe M3)

€ 20,00

NOTE: les traitements NON FEU peuvent altérer les coloris d'origine

Matériel client

Pour l'envoi de tissu client, similicuir client, ou cuir client, se reporter au formulaire à la fin du tarif à retourner impérativement complété et signé.

Métrage pour tissu en teinte unie:

pour 1 pc. assise/dossier rembourré (H. 140 cm ca) 50 cm
pour 1 pc. placet d'assise (H. 140 cm ca) 30 cm

Chaise empilable 4 pieds.

Coque: Polypropylène (PP) recyclable renforcée avec fibre de verre.

Version rembourrée: (hauteur assise +2 cm) coque en Polypropylène (PP) avec placet d'assise ou avec assise/dossier rembourrés.

Revêtements: tissus, similicuir, cuir ou matériel client.

Carter de protection en Polypropylène (PP) sous la coque.

Structure: tube d'acier Ø18mm en finition époxy laquée ou chromée.

Patins: matière thermoplastique.



	Article	Finition / Revêtement	Structure laquée	Structure chromée	pcs/dim. carton volume Poids brut Poids net
Chaise					
Polypropylène	S0024	Polypropylène	€ 139,00	€ 149,00	4 pcs / 58,5X67,5X100 cm 0,39 m ³ 20,8 Kg 4,45 Kg
Polypropylène avec assise/dossier rembourrés	S0025	Gazebo	€ 252,00	€ 263,00	4 pcs / 58X66,5X103,5 cm 0,40 m ³ 27,5 Kg 6,00 Kg
		Xtreme Plus / Magnum / Rivet / Sprint	€ 264,00	€ 275,00	
		Blazer / Bowen / Gingko / Maple / Step Melange	€ 295,00	€ 306,00	
		Divina3 / Divina Melange2 / Steelcut 2 / Steelcut Trio3	€ 330,00	€ 341,00	
		Tissu client-similicuir client (teinte unie)	€ 240,00	€ 251,00	
Polypropylène avec placet d'assise rembourré	S0026	Gazebo	€ 248,00	€ 259,00	4 pcs / 58X66,5X103,5 cm 0,40 m ³ 27,5 Kg 6,00 Kg
		Xtreme Plus / Magnum / Rivet / Sprint	€ 260,00	€ 271,00	
		Blazer / Bowen / Gingko / Maple / Step Melange	€ 275,00	€ 286,00	
		Divina3 / Divina Melange2 / Steelcut 2 / Steelcut Trio3	€ 326,00	€ 337,00	
		Tissu client-similicuir client (teinte unie)	€ 236,00	€ 247,00	

Supplément pour chaise empilable avec crochetage

Polypropylène (art. S0084) - Polypropylène avec assise/dossier rembourrés (art. S0085) - Polypropylène avec placet d'assise rembourré (art. S0086) € 35,00



Accessoires

Chariot universel Kart (ref. C0514) € 429,00

Finitions

Polypropylène (PP)

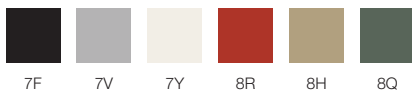

Structure

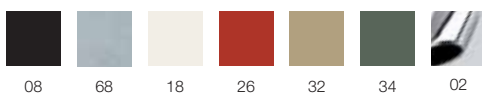

Dimensions

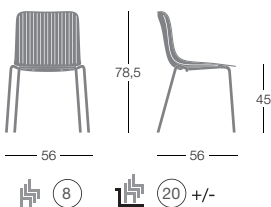

Ignifuge

Version non-feu (classe M3) € 20,00

NOTE: les traitements NON FEU peuvent altérer les coloris d'origine

Matériel client

Pour l'envoi de tissu client, similicuir client, ou cuir client, se reporter au formulaire à la fin du tarif à retourner impérativement complété et signé.

Métrage pour tissu en teinte unie:
pour 1 pc. assise/dossier rembourré (H. 140 cm ca) 50 cm
pour 1 pc. placet d'assise (H. 140 cm ca) 30 cm

Certification de réaction au feu

Art. S0025-S0026 avec revêtement en tissu Xtreme répond à la norme Classe 1 IM délivrée par le Ministère de l'Intérieur italien.

Tests officiels de résistance

EN 16139:2013 - Exigences générales de sécurité
EN 1728:2012 - Charge statique sur le dossier du siège -
EN 1728:2012 - Charge statique verticale sur l'assise et le dossier
EN 1728:2012 - Résistance à la Fatigue du dossier du siège -
EN 1728:2012 - Fatigue devant le siège
EN 1728:2012 - Charge statique sur les pieds avant
EN 1728:2012 - Charge statique sur les pieds latéraux
EN 1728:2012 - Impact sur le siège
EN 1728:2012 - Impact sur le dossier
EN 1728:2012 - Stabilité
ANSI-BIFMA X5.1 -2011/6 - Résistance du dossier
ANSI-BIFMA X5.1 -2011/8 - Résistance aux chocs sur l'assise
ANSI-BIFMA X5.1 -2011/11 - Fatigue de l'assise
ANSI-BIFMA X5.1 -2011/12 - Stabilité
ANSI-BIFMA X5.1 -2011/16 - Fatigue du dossier avec assise non basculante
ANSI-BIFMA X5.1 -2011/18 - Charge statique sur les pieds avant
ANSI-BIFMA X5.1 -2011/18 - Charge statique sur les pieds latéraux

Chaise empilable 4 pieds avec accoudoirs

Coque: Polypropylène (PP) recyclable renforcée avec fibre de verre.

Version rembourrée: (hauteur assise +2 cm) coque en Polypropylène (PP) avec placet d'assise ou avec assise/dossier rembourrés.

Revêtements: tissus, similicuir, cuir ou matériel client

Carter de protection en Polypropylène (PP) sous la coque.

Structure: tube d'acier Ø18mm en finition époxy laquée ou chromée.

Accoudoirs: Polyéthylène (PE) noir

Tablette écriteire anti-panique: ABS noir

Patins: matière thermoplastique



	Article	Finition / Revêtement	Structure laquée	Structure chromée	pcs/dim. carton volume Poids brut Poids net
Chaise avec accoudoirs					
Polypropylène	S0024 B	Polypropylène	€ 169,00	€ 181,00	4 pcs / 61,5x67,5x100 cm 0,41 m ³ 25,2 Kg 5,55 Kg
Polypropylène avec assise/dossier rembourrés	S0025 B	Gazebo Xtreme Plus / Magnum / Rivet / Sprint Blazer / Bowen / Gingko / Maple / Step Melange Divina3 / Divina Melange2 / Steelcut 2 / Steelcut Trio3 Tissu client-similicuir client (teinte unie)	€ 283,00 € 295,00 € 326,00 € 361,00 € 270,00	€ 295,00 € 307,00 € 338,00 € 373,00 € 282,00	4 pcs / 61X66,5X103,5 cm 0,42 m ³ 32,5 Kg 7,5 Kg
Polypropylène avec placet d'assise rembourré	S0026 B	Gazebo Xtreme Plus / Magnum / Rivet / Sprint Blazer / Bowen / Gingko / Maple / Step Melange Divina3 / Divina Melange2 / Steelcut 2 / Steelcut Trio3 Tissu client-similicuir client (teinte unie)	€ 279,00 € 290,00 € 306,00 € 357,00 € 266,00	€ 291,00 € 302,00 € 318,00 € 369,00 € 278,00	4 pcs / 61X66,5X103,5 cm 0,42 m ³ 32,5 Kg 7,5 Kg
Chaise avec accoudoirs et tablette écriteire					
Polypropylène	S0027 B	Polypropylène	€ 230,00	€ 242,00	4 pcs / 63,5x66,5x103,5 cm 0,44 m ³ 26,2 Kg 5,55 Kg
Polypropylène avec assise/dossier rembourrés	S0028 B	Gazebo Xtreme Plus / Magnum / Rivet / Sprint Blazer / Bowen / Gingko / Maple / Step Melange Divina3 / Divina Melange2 / Steelcut 2 / Steelcut Trio3 Tissu client-similicuir client (teinte unie)	€ 352,00 € 364,00 € 395,00 € 430,00 € 339,00	€ 364,00 € 376,00 € 407,00 € 442,00 € 351,00	4 pcs / 63,5x66,5x103,5 cm 0,44 m ³ 36 Kg 8,25 Kg
Polypropylène avec placet d'assise rembourré	S0029 B	Gazebo Xtreme Plus / Magnum / Rivet / Sprint Blazer / Bowen / Gingko / Maple / Step Melange Divina3 / Divina Melange2 / Steelcut 2 / Steelcut Trio3 Tissu client-similicuir client (teinte unie)	€ 348,00 € 359,00 € 375,00 € 426,00 € 335,00	€ 360,00 € 371,00 € 387,00 € 438,00 € 347,00	4 pcs / 63,5x66,5x103,5 cm 0,44 m ³ 36 Kg 8,25 Kg

Supplement pour chaise avec accoudoirs et crochetage

Polypropylène (art. S0084B) - Polypropylène avec assise/dossier rembourrés (art. S0085B) - Polypropylène avec placet d'assise rembourré (art. S0086B) € 35,00

Supplement pour chaise avec accoudoirs, tablette écriteire et crochetage

Polypropylène (art. S0017B) - Polypropylène avec assise/dossier rembourrés (art. S0018B) - Polypropylène avec placet d'assise rembourré (art. S0019B) € 35,00

Finitions

Polypropylène (PP)

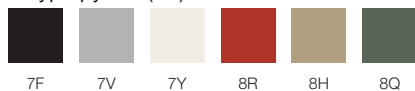

Structure

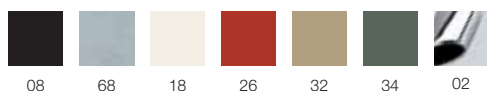

Dimensions

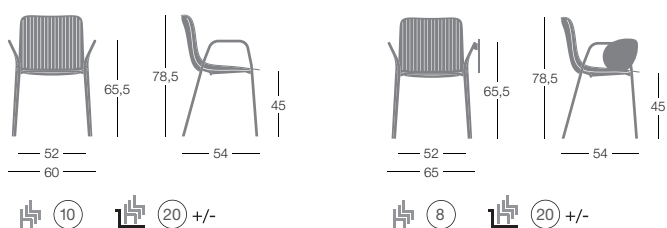

Accessoires

Chariot universel Kart (ref. C0514) € 429,00

Ignifuge

Version non-feu (classe M3) € 20,00

NOTE: les traitements NON FEU peuvent altérer les coloris d'origine

Matériel client

Pour l'envoi de tissu client, similicuir client, ou cuir client, se reporter au formulaire à la fin du tarif à retourner impérativement complété et signé.

Métrage pour tissu en teinte unie:
pour 1 pc. assise/dossier rembourré (H. 140 cm ca) 50 cm
pour 1 pc. placet d'assise (H. 140 cm ca) 30 cm

Certification de réaction au feu

Art. S0024B répond à la norme Classe 2 IM délivrée par le Ministère de l'Intérieur italien.
Art. S0025B - S0026B avec revêtement en tissu Xtreme répond à la norme Classe 1 IM délivrée par le Ministère de l'Intérieur italien.

Chaise empilable avec ou sans accoudoirs

Base traineau

Coque: Polypropylène (PP) recyclable renforcée avec fibre de verre.

Version rembourrée: (hauteur assise +2 cm) coque en Polypropylène (PP) avec placet d'assise ou avec assise/dossier rembourrés.

Revêtements: tissus, similicuir, cuir ou matériel client.

Cartier de protection en Polypropylène (PP) sous la coque.

Structure: fil d'acier Ø 12mm en finition époxy laquée ou chromée.



	Article	Finition / Revêtement	Structure laquée	Structure chromée	pcs/dim. carton volume Poids brut Poids net
Chaise					
Polypropylène	S0033	Polypropylène	€ 130,00	€ 142,00	4 pcs / 64,5X57X100 cm 0,37 m ³ 25,8 Kg 5,7 Kg
Polypropylène avec assise/dossier rembourrés	S0034	Gazebo	€ 252,00	€ 264,00	4 pcs / 65,5x56x103 cm 0,38 m ³ 33 Kg 7,3 Kg
		Xtreme Plus / Magnum / Rivet / Sprint	€ 264,00	€ 276,00	
		Blazer / Bowen / Gingko / Maple / Step Melange	€ 296,00	€ 308,00	
		Divina3 / Divina Melange2 / Steelcut 2 / Steelcut Trio3	€ 331,00	€ 343,00	
		Tissu client-similicuir client (teinte unie)	€ 240,00	€ 252,00	
Polypropylène avec placet d'assise rembourré	S0035	Gazebo	€ 248,00	€ 260,00	4 pcs / 65,5x56x103 cm 0,38 m ³ 33 Kg 7,3 Kg
		Xtreme Plus / Magnum / Rivet / Sprint	€ 260,00	€ 272,00	
		Blazer / Bowen / Gingko / Maple / Step Melange	€ 276,00	€ 288,00	
		Divina3 / Divina Melange2 / Steelcut 2 / Steelcut Trio3	€ 327,00	€ 339,00	
		Tissu client-similicuir client (teinte unie)	€ 235,00	€ 247,00	
Chaise avec accoudoirs					
Polypropylène	S0033 B	Polypropylène	€ 155,00	€ 167,00	4 pcs / 64,5X64,5X100 cm 0,42 m ³ 31,2 Kg 7,05 Kg
Polypropylène avec assise/dossier rembourrés	S0034 B	Gazebo	€ 277,00	€ 289,00	4 pcs / 61x65,5x103 cm 0,41 m ³ 37,5 Kg 8,5 Kg
		Xtreme Plus / Magnum / Rivet / Sprint	€ 288,00	€ 300,00	
		Blazer / Bowen / Gingko / Maple / Step Melange	€ 320,00	€ 332,00	
		Divina3 / Divina Melange2 / Steelcut 2 / Steelcut Trio3	€ 355,00	€ 367,00	
		Tissu client-similicuir client (teinte unie)	€ 264,00	€ 276,00	
Polypropylène avec placet d'assise rembourré	S0035 B	Gazebo	€ 272,00	€ 284,00	4 pcs / 61x65,5x103 cm 0,41 m ³ 37,5 Kg 8,5 Kg
		Xtreme Plus / Magnum / Rivet / Sprint	€ 284,00	€ 296,00	
		Blazer / Bowen / Gingko / Maple / Step Melange	€ 300,00	€ 312,00	
		Divina3 / Divina Melange2 / Steelcut 2 / Steelcut Trio3	€ 351,00	€ 363,00	
		Tissu client-similicuir client (teinte unie)	€ 260,00	€ 272,00	

Supplément pour chaise avec crochetage

Polypropylène (art. S0080) - Polypropylène avec assise/dossier rembourrés (art. S0081) - Polypropylène avec placet d'assise rembourré (art. S0082) € 35,00

Supplément pour chaise avec accoudoirs et crochetage

Polypropylène (art. S0080B) - Polypropylène avec assise/dossier rembourrés (art. S0081B) - Polypropylène avec placet d'assise rembourré (art. S0082B) € 35,00

Finitions

Polypropylène (PP)

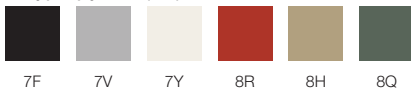

Structure

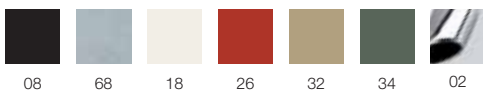

Dimensions

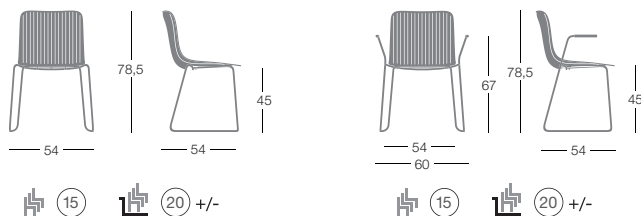

Accessoires

Chariot universel Kart (ref. C0514) € 429,00

Ignifuge

Version non-feu (classe M3) € 20,00

NOTE: les traitements NON FEU peuvent altérer les coloris d'origine

Matériel client

Pour l'envoi de tissu client, similicuir client, ou cuir client, se reporter au formulaire à la fin du tarif à retourner impérativement complété et signé.

Métrage pour tissu en teinte unie:
pour 1 pc. assise/dossier rembourré (H. 140 cm ca) 50 cm
pour 1 pc. placet d'assise (H. 140 cm ca) 30 cm

Certification de réaction au feu

Art. S0034-S0034B-S0035-S0035B avec revêtement en tissu Xtreme répond à la norme Classe 1 IM délivrée par le Ministère de l'Intérieur italien.

Chaise pivotante, base à 4 branches sur patins ou sur roulettes

Coque: Polypropylène (PP) recyclable renforcée avec fibre de verre.

Version rembourrée: (hauteur assise +2 cm) coque en Polypropylène (PP) avec placet d'assise ou avec assise/dossier rembourrés.

Revêtements: tissus, similicuir, cuir ou matériel client

Structure: fonte d'aluminium en finition époxy laquée ou brossée polie.

Patins: matière thermoplastique ou roulettes auto freinées.



	Article	Finition / Revêtement	Structure laquée ou brossée-polie	pcs/dim. carton volume Poids brut Poids net
Chaise pivotante - 4 branches sur patins				
Polypropylène	R0040	Polypropylène	€ 306,00	1 pc/ 50,5X56,5X83 cm 0,24 m3 8 Kg 5,9 Kg
Polypropylène avec assise/dossier rembourrés	R0041	Gazebo	€ 402,00	1 pc/ 50,5X56,5X83 cm 0,24 m3 9,7 Kg 7,6 Kg
		Xtreme Plus / Magnum / Rivet / Sprint	€ 413,00	
		Blazer / Bowen / Gingko / Maple / Step Melange	€ 445,00	
		Divina3 / Divina Melange2 / Steelcut 2 / Steelcut Trio3	€ 480,00	
		Tissu client-similicuir client (teinte unie)	€ 389,00	
Polypropylène avec placet d'assise rembourré	R0042	Gazebo	€ 398,00	1 pc/ 50,5X56,5X83 cm 0,24 m3 9,7 Kg 7,6 Kg
		Xtreme Plus / Magnum / Rivet / Sprint	€ 409,00	
		Blazer / Bowen / Gingko / Maple / Step Melange	€ 425,00	
		Divina3 / Divina Melange2 / Steelcut 2 / Steelcut Trio3	€ 476,00	
		Tissu client-similicuir client (teinte unie)	€ 385,00	
Chaise pivotante - 4 branches sur roulettes				
Polypropylène	R0047	Polypropylène	€ 327,00	1 pc/ 66X64X73 cm 0,31 m3 9,5 Kg 7 Kg
Polypropylène avec assise/dossier rembourrés	R0048	Gazebo	€ 423,00	1 pc/ 66X64X73 cm 0,31 m3 11 Kg 8,6 Kg
		Xtreme Plus / Magnum / Rivet / Sprint	€ 434,00	
		Blazer / Bowen / Gingko / Maple / Step Melange	€ 466,00	
		Divina3 / Divina Melange2 / Steelcut 2 / Steelcut Trio3	€ 501,00	
		Tissu client-similicuir client (teinte unie)	€ 410,00	
Polypropylène avec placet d'assise rembourré	R0049	Gazebo	€ 419,00	1 pc/ 66X64X73 cm 0,31 m3 11,1 Kg 8,6 Kg
		Xtreme Plus / Magnum / Rivet / Sprint	€ 430,00	
		Blazer / Bowen / Gingko / Maple / Step Melange	€ 446,00	
		Divina3 / Divina Melange2 / Steelcut 2 / Steelcut Trio3	€ 497,00	
		Tissu client-similicuir client (teinte unie)	€ 406,00	

Finitions

Polypropylène (PP)



Structure



Dimensions

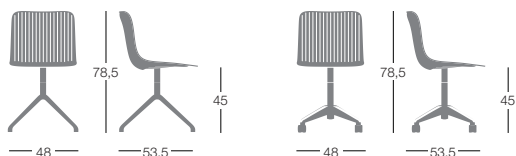

Ignifuge

Version non-feu (classe M3)

€ 20,00

NOTE: les traitements NON FEU peuvent altérer les coloris d'origine

Matériel client

Pour l'envoi de tissu client, similicuir client, ou cuir client, se reporter au formulaire à la fin du tarif à retourner impérativement complété et signé.

Métrage pour tissu en teinte unie:

pour 1 pc. assise/dossier rembourré (H. 140 cm ca) 50 cm
pour 1 pc. placet d'assise (H. 140 cm ca) 30 cm

Prix Hors Taxes

Chaise pivotante, base à 5 branches réglable en hauteur avec piston a gaz

Coque: Polypropylène (PP) recyclable renforcée avec fibre de verre.

Version rembourrée: (hauteur assise +2 cm) coque en Polypropylène (PP) avec placet d'assise ou avec assise/dossier rembourrés.

Revêtements: tissus, similicuir, cuir ou matériel client

Structure: fonte d'aluminium en finition époxy laquée ou brossée polie sur le dessus (et noir à l'intérieur).

Roulettes: auto freinées.



	Article	Finition / Revêtement	Structure laquée ou brossée-polie	pcs/dim. carton volume Poids brut Poids net
Chaise 5 branches sur roulettes				
Polypropylène	R0044	Polypropylène	€ 286,00	1 pc / 66X41X65 cm 0,175 m ³ 9,4 Kg 7,4 Kg
Polypropylène avec assise/dossier rembourrés	R0045	Gazebo	€ 391,00	1 pc / 66X41X65 cm 0,175 m ³ 11,1 Kg 9,1 Kg
		Xtreme Plus / Magnum / Rivet / Sprint	€ 403,00	
		Blazer / Bowen / Gingko / Maple / Step Melange	€ 435,00	
		Divina3 / Divina Melange2 / Steelcut 2 / Steelcut Trio3	€ 470,00	
		Tissu client-similicuir client (teinte unie)	€ 378,00	
Polypropylène avec placet d'assise rembourré	R0046	Gazebo	€ 387,00	1 pc / 66X41X65 cm 0,175 m ³ 11,1 Kg 9,1 Kg
		Xtreme Plus / Magnum / Rivet / Sprint	€ 399,00	
		Blazer / Bowen / Gingko / Maple / Step Melange	€ 414,00	
		Divina3 / Divina Melange2 / Steelcut 2 / Steelcut Trio3	€ 465,00	
		Tissu client-similicuir client (teinte unie)	€ 374,00	

Finitions

Polypropylène (PP)

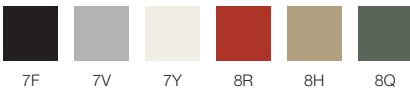

Structure

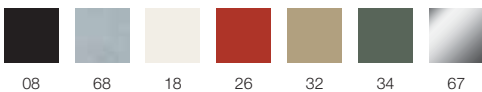

Dimensions



Ignifuge

Version non-feu (classe M3)

€ 20,00

NOTE: les traitements NON FEU peuvent altérer les coloris d'origine

Matériel client

Pour l'envoi de tissu client, similicuir client, ou cuir client, se reporter au formulaire à la fin du tarif à retourner impérativement complété et signé.

Métrage pour tissu en teinte unie:

pour 1 pc. assise/dossier rembourré (H. 140 cm ca) 50 cm
pour 1 pc. placet d'assise (H. 140 cm ca) 30 cm

Prix Hors Taxes

Tabouret empilable base traineau hauteur d'assise 63 cm.

Coque: Polypropylène (PP) recyclable renforcée avec fibre de verre.

Version rembourrée: (hauteur assise +2 cm) coque en Polypropylène (PP) avec placet d'assise ou avec assise/dossier rembourrés.

Revêtements: tissus, similicuir, cuir ou matériel client.

Carter de protection en Polypropylène sous la coque.

Structure: fil d'acier Ø 18 mm en finition époxy laquée ou chromée.

Accoudoirs en Polyéthylène (PE) noir

Patins matière thermoplastique.



	Article	Finition / Revêtement	Structure laquée	Structure chromée	pcs/dim. carton volume Poids brut Poids net
Tabouret H. 63 cm					
Polypropylène	G0043	Polypropylène	€ 189,00	€ 202,00	2 pcs/ 56,5X60,5X106 cm 0,36 m ³ 15,3 Kg 6,45 Kg
Polypropylène avec assise/dossier rembourrés	G0044	Gazebo	€ 323,00	€ 336,00	2 pcs/ 56,5X60,5X106 cm 0,36 m ³ 16,3 Kg 8,15 Kg
		Xtreme Plus / Magnum / Rivet / Sprint	€ 355,00	€ 368,00	
		Blazer / Bowen / Gingko / Maple / Step Melange	€ 390,00	€ 403,00	
		Divina3 / Divina Melange2 / Steelcut 2 / Steelcut Trio3	€ 298,00	€ 311,00	
		Tissu client-similicuir client (teinte unie)	€ 307,00	€ 320,00	
Polypropylène avec placet d'assise rembourré	G0045	Gazebo	€ 319,00	€ 332,00	2 pcs/ 56,5X60,5X106 cm 0,36 m ³ 16,3 Kg 8,15 Kg
		Xtreme Plus / Magnum / Rivet / Sprint	€ 348,00	€ 361,00	
		Blazer / Bowen / Gingko / Maple / Step Melange	€ 385,00	€ 398,00	
		Divina3 / Divina Melange2 / Steelcut 2 / Steelcut Trio3	€ 294,00	€ 307,00	
		Tissu client-similicuir client (teinte unie)	€ 200,00	€ 213,00	
Tabouret avec accoudoirs H. 63 cm					
Polypropylène	G0043B	Polypropylène	€ 200,00	€ 213,00	2 pcs/ 56,5X64,5X106 cm 0,39 m ³ 16,1 Kg 6,85 Kg
Polypropylène avec assise/dossier rembourrés	G0044B	Gazebo	€ 334,00	€ 347,00	2 pcs/ 56,5X64,5X106 cm 0,39 m ³ 19,3 Kg 8,45 Kg
		Xtreme Plus / Magnum / Rivet / Sprint	€ 366,00	€ 379,00	
		Blazer / Bowen / Gingko / Maple / Step Melange	€ 401,00	€ 414,00	
		Divina3 / Divina Melange2 / Steelcut 2 / Steelcut Trio3	€ 309,00	€ 322,00	
		Tissu client-similicuir client (teinte unie)	€ 318,00	€ 331,00	
Polypropylène avec placet d'assise rembourré	G0045B	Gazebo	€ 330,00	€ 343,00	2 pcs/ 56,5X64,5X106 cm 0,39 m ³ 19,3 Kg 8,45 Kg
		Xtreme Plus / Magnum / Rivet / Sprint	€ 359,00	€ 372,00	
		Blazer / Bowen / Gingko / Maple / Step Melange	€ 396,00	€ 409,00	
		Divina3 / Divina Melange2 / Steelcut 2 / Steelcut Trio3	€ 305,00	€ 318,00	
		Tissu client-similicuir client (teinte unie)	€ 211,00	€ 224,00	

Finitions

Polypropylène (PP)



Structure



Dimensions

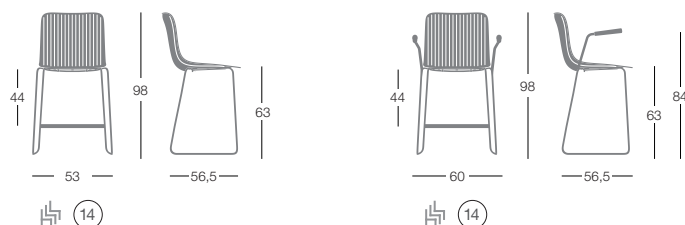

Ignifuge

Version non-feu (classe M3)

€ 20,00

NOTE: les traitements NON FEU peuvent altérer les coloris d'origine

Matériel client

Pour l'envoi de tissu client, similicuir client, ou cuir client, se reporter au formulaire à la fin du tarif à retourner impérativement complété et signé.

Métrage pour tissu en teinte unie:

pour 1 pc. assise/dossier rembourré (H. 140 cm ca) 50 cm
pour 1 pc. placet d'assise (H. 140 cm ca) 30 cm

Prix Hors Taxes

Tabouret empilable base traineau hauteur d'assise 75 cm.

Coque: Polypropylène (PP) recyclable renforcée avec fibre de verre.

Version rembourrée: (hauteur assise +2 cm) coque en Polypropylène (PP) avec placet d'assise ou avec assise/dossier rembourrés.

Revêtements: tissus, similicuir, cuir ou matériel client.

Carter de protection en Polypropylène sous la coque.

Structure: fil d'acier Ø 18 mm en finition époxy laquée ou chromée.

Accoudoirs en Polyéthylène (PE) noir

Patins matière thermoplastique



	Article	Finition / Revêtement	Structure laquée	Structure chromée	pcs/dim. carton volume Poids brut Poids net
Tabouret H. 75 cm					
Polypropylène	G0033	Polypropylène	€ 199,00	€ 212,00	2 pz / 56,5x60,5x119 cm 0,41 m ³ 15,8 Kg 6,7 Kg
Polypropylène avec assise/dossier rembourrés	G0034	Gazebo	€ 321,00	€ 334,00	2 pz / 56,5x60,5x119 cm 0,41 m ³ 19,2 Kg 8,4 Kg
		Xtreme Plus / Magnum / Rivet / Sprint	€ 333,00	€ 346,00	
		Blazer / Bowen / Gingko / Maple / Step Melange	€ 365,00	€ 378,00	
		Divina3 / Divina Melange2 / Steelcut 2 / Steelcut Trio3	€ 400,00	€ 413,00	
		Tissu client-similicuir client (teinte unie)	€ 308,00	€ 321,00	
Polypropylène avec placet d'assise rembourré	G0035	Gazebo	€ 317,00	€ 330,00	2 pz / 56,5x60,5x119 cm 0,41 m ³ 19,2 Kg 8,4 Kg
		Xtreme Plus / Magnum / Rivet / Sprint	€ 329,00	€ 342,00	
		Blazer / Bowen / Gingko / Maple / Step Melange	€ 358,00	€ 371,00	
		Divina3 / Divina Melange2 / Steelcut 2 / Steelcut Trio3	€ 395,00	€ 408,00	
		Tissu client-similicuir client (teinte unie)	€ 304,00	€ 317,00	
Tabouret avec accoudoirs H. 75 cm					
Polypropylène	G0033B	Polypropylène	€ 210,00	€ 223,00	2 pz / 56,5x64,5x119 cm 0,43 m ³ 16,7 Kg 7,1 Kg
Polypropylène avec assise/dossier rembourrés	G0034B	Gazebo	€ 332,00	€ 345,00	2 pz / 56,5x64,5x119 cm 0,43 m ³ 20,1 Kg 8,8 Kg
		Xtreme Plus / Magnum / Rivet / Sprint	€ 343,00	€ 356,00	
		Blazer / Bowen / Gingko / Maple / Step Melange	€ 373,00	€ 386,00	
		Divina3 / Divina Melange2 / Steelcut 2 / Steelcut Trio3	€ 410,00	€ 423,00	
		Tissu client-similicuir client (teinte unie)	€ 319,00	€ 332,00	
Polypropylène avec placet d'assise rembourré	G0035B	Gazebo	€ 328,00	€ 341,00	2 pz / 56,5x64,5x119 cm 0,43 m ³ 20,1 Kg 8,8 Kg
		Xtreme Plus / Magnum / Rivet / Sprint	€ 339,00	€ 352,00	
		Blazer / Bowen / Gingko / Maple / Step Melange	€ 355,00	€ 368,00	
		Divina3 / Divina Melange2 / Steelcut 2 / Steelcut Trio3	€ 406,00	€ 419,00	
		Tissu client-similicuir client (teinte unie)	€ 315,00	€ 328,00	

Finitions

Polypropylène (PP)

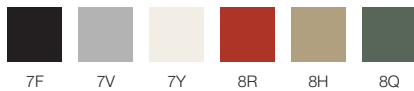

Structure

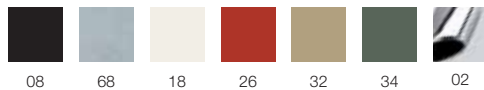

Dimensions

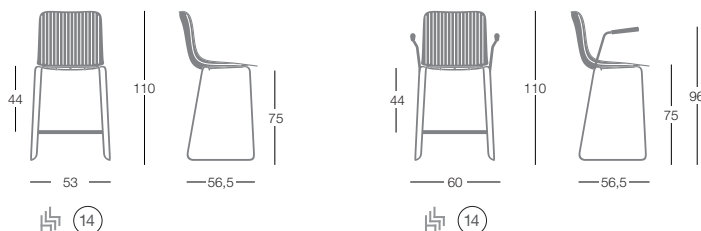

Ignifuge

Version non-feu (classe M3)

€ 20,00

NOTE: les traitements NON FEU peuvent altérer les coloris d'origine

Matériel client

Pour l'envoi de tissu client, similicuir client, ou cuir client, se reporter au formulaire à la fin du tarif à retourner impérativement complété et signé.

Métrage pour tissu en teinte unie:

pour 1 pc. assise/dossier rembourré (H. 140 cm ca) 50 cm
pour 1 pc. placet d'assise (H. 140 cm ca) 30 cm

Prix Hors Taxes

Tabouret pivotant à hauteur fixe ou à hauteur réglable avec piston à gaz.

Coque: Polypropylène (PP) recyclable renforcée avec fibre de verre.

Version rembourrée: (hauteur assise +2 cm) coque en Polypropylène (PP) avec placet d'assise ou avec assise/dossier rembourrés.

Revêtements: tissus, similicuir, cuir ou matériel client.

Base: acier Ø 45 cm en finition époxy laquée ou chromée avec anneau plastique de protection du sol sous la base.

Accoudoirs en Polyéthylène (PE) noir.

Colonne: acier de haute résistance en Finition chromée ou époxy laquée pour la version avec hauteur fixe, et Finition chromée pour la version avec piston à gaz.



	Article	Revêtement	Structure laquée	Structure chromée	pcs/dim. carton volume Poids brut Poids net
Tabouret H. 52/78 cm (hauteur réglable)					
Polypropylène	G0020	Polypropylène	€ 369,00	€ 462,00	1 pc / 54,5x47,5x90 cm 0,23 m ³ 19 Kg 16 Kg
Polypropylène avec assise/dossier rembourrés	G0021	Gazebo	€ 463,00	€ 556,00	1 pc / 56,5x47,5x87,5 cm 0,23 m ³ 22,3 Kg 18,7 Kg
		Xtreme Plus / Magnum / Rivet / Sprint	€ 475,00	€ 568,00	
		Blazer / Bowen / Gingko / Maple / Step Melange	€ 507,00	€ 600,00	
		Divina3 / Divina Melange2 / Steelcut 2 / Steelcut Trio3	€ 542,00	€ 635,00	
		Tissu client-similicuir client (teinte unie)	€ 451,00	€ 544,00	
Polypropylène avec placet d'assise rembourré	G0022	Gazebo	€ 459,00	€ 552,00	1 pc / 56,5x47,5x87,5 cm 0,23 m ³ 22,3 Kg 18,7 Kg
		Xtreme Plus / Magnum / Rivet / Sprint	€ 471,00	€ 564,00	
		Blazer / Bowen / Gingko / Maple / Step Melange	€ 487,00	€ 580,00	
		Divina3 / Divina Melange2 / Steelcut 2 / Steelcut Trio3	€ 537,00	€ 630,00	
		Tissu client-similicuir client (teinte unie)	€ 446,00	€ 539,00	
Tabouret H. 75 cm (hauteur fixe)					
Polypropylène	G0024	Polypropylène	€ 369,00	€ 462,00	1 pc / 55x46x108 cm 0,30 m ³ 19,4 Kg 15,9 Kg
Polypropylène avec assise/dossier rembourrés	G0025	Gazebo	€ 463,00	€ 556,00	1 pc / 55x46x108 cm 0,30 m ³ 20,7 Kg 17,6 Kg
		Xtreme Plus / Magnum / Rivet / Sprint	€ 475,00	€ 568,00	
		Blazer / Bowen / Gingko / Maple / Step Melange	€ 507,00	€ 600,00	
		Divina3 / Divina Melange2 / Steelcut 2 / Steelcut Trio3	€ 542,00	€ 635,00	
		Tissu client-similicuir client (teinte unie)	€ 451,00	€ 544,00	
Polypropylène avec placet d'assise rembourré	G0026	Gazebo	€ 459,00	€ 552,00	1 pc / 55x46x108 cm 0,30 m ³ 20,7 Kg 17,6 Kg
		Xtreme Plus / Magnum / Rivet / Sprint	€ 471,00	€ 564,00	
		Blazer / Bowen / Gingko / Maple / Step Melange	€ 487,00	€ 580,00	
		Divina3 / Divina Melange2 / Steelcut 2 / Steelcut Trio3	€ 537,00	€ 630,00	
		Tissu client-similicuir client (teinte unie)	€ 446,00	€ 539,00	

Finitions

Polypropylène (PP)

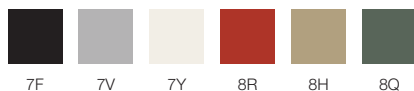

Structure

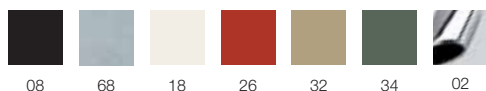

Dimensions

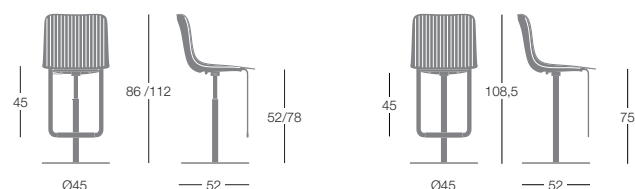

Ignifuge

Version non-feu (classe M3)

€ 20,00

NOTE: les traitements NON FEU peuvent altérer les coloris d'origine

Matériel client

Pour l'envoi de tissu client, similicuir client, ou cuir client, se reporter au formulaire à la fin du tarif à retourner impérativement complété et signé.

Métrage pour tissu en teinte unie:
pour 1 pc. assise/dossier rembourré (H. 140 cm ca) 50 cm
pour 1 pc. placet d'assise (H. 140 cm ca) 30 cm

Prix Hors Taxes

Chaise empilable

Structure: Polypropylène (PP) moulée par "air-moulding",

Dossier: Polypropylène (PP) intégrant un dispositif innovant et breveté, afin de conférer une flexibilité du dossier unique pour une chaise de cette catégorie.

Assise: Polypropylène (PP) ainsi tapissée tissus, similicuir, et matériel client.

Patins: matière thermoplastique.



Récompense:
Adi Design Index



	Article	Finition		pcs/dim. carton volume Poids brut Poids net
Chaise	S0003	Assise Polypropylène	€ 223,00	4 pcs / 50x70x100 cm 0,35 m ³ 25,15 Kg 5 Kg
		Revêtement assise:		
		Gazebo	€ 284,00	
		Xtreme Plus / Magnum / Rivet / Sprint / Spinning	€ 297,00	
		Divina3/Divina Melange2/Maple/ Steelcut2/Steelcut Trio3	€ 358,00	
		Tissu client-similicuir client (teinte unie)	€ 269,00	

Finitions

Polypropylène (PP) - structure/dossier

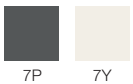

7P

7Y

Polypropylène (PP) - assise

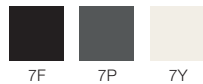

7F

7P

7Y

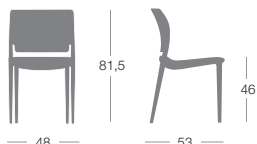
Dimensions**Accessoires**

Chariot universel Kart (ref. C0514)

€ 429,00

Matériel client

Pour l'envoi de tissu client, similicuir client, ou cuir client, se reporter au formulaire à la fin du tarif à retourner impérativement complété et signé.

Métrage pour tissu en teinte unie:
pour 1 pc assise 55 cm (H. 140 cm)

Tests officiels de résistance

ANSI-BIFMA X.5 1- 2011/16 - Fatigue du dossier
ANSI-BIFMA X.5 1- 2011/11 - Fatigue du siège
ANSI-BIFMA X.5 1- 2011/12 - Stabilité
ANSI-BIFMA X.5 1- 2011/6 - Résistance du dossier
ANSI-BIFMA X.5 1- 2011/8 - Résistance aux chocs du siège
ANSI-BIFMA X.5 1- 2011/18 - Charge statique sur les pieds avant

Chaise empilable avec ou sans accoudoirs

Pieds en tube rectangulaire d'aluminium 35x20 mm
et **accoudoirs** 35x10 mm en finition anodisée ou époxy laquée.

Cadre d'assise: fonte d'aluminium époxy laquée.

Assise et dossier: mousse de Polyuréthane injecté résistant au feu selon les normes Classe 1 IM et EN1021 -1/2:2014

Tablette écriteure rabattable anti-panique: ABS noir.

Revêtements: tissus, similicuir, cuir et matériel client.

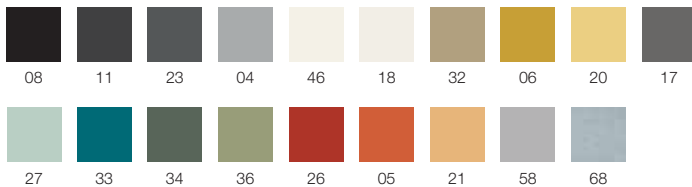
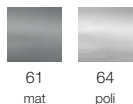
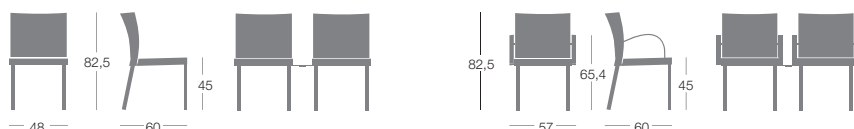

	Article	Finition	Cadre laquée époxy structure aluminium anodisée mat 61 ou poli 64 ou époxy laquée	pcs/dim. carton volume Poids brut Poids net
Chaise	S0740	Gazebo	€ 439,00	2 pz / 50,5x68x86 cm 0,32 m ³ 18,6 Kg 8 Kg
		Xtreme Plus / Magnum / Rivet / Spinning / Sprint	€ 471,00	
		Blazer / Bowen / Gingko / Maple / Step Melange	€ 492,00	
		Divina3 / Divina Melange2 / Steelcut 2 / Steelcut Trio3	€ 640,00	
		Cuir	€ 624,00	
		Cuir client	€ 457,00	
		Tissu client-similicuir client (teinte unie)	€ 425,00	
Chaise avec accoudoirs	S0740 B	Gazebo	€ 531,00	2 pz / 59x68x93,5 cm 0,38 m ³ 21 Kg 8,9 Kg
		Xtreme Plus / Magnum / Rivet / Spinning / Sprint	€ 563,00	
		Blazer / Bowen / Gingko / Maple / Step Melange	€ 584,00	
		Divina3 / Divina Melange2 / Steelcut 2 / Steelcut Trio3	€ 732,00	
		Cuir	€ 716,00	
		Cuir client	€ 549,00	
		Tissu client-similicuir client (teinte unie)	€ 517,00	

Finitions**Structure laquée époxy****Structure anodisée****Dimensions****Matériel client**

Pour l'envoi de tissu client, similicuir client, ou cuir client, se reporter au formulaire à la fin du tarif à retourner impérativement complété et signé.

Métrage pour tissu en teinte unie:
pour 1 pc. 126 cm (H. 140 cm); pour 2 pcs. 210 cm

Métrage cuir pour 1 pc: 2,27 m²

Certification de réaction au feu

Art. S0740-S0741 avec revêtement en tissu Xtreme est homologué Classe 1 IM auprès du Ministère de l'Intérieur italien.

Tests officiels de résistance**Mod. Gallery S0740**

UNI 9038/87 - Résistance à la chute
UNI 9038/87 - Résistance aux chutes
UNI-EN 1022/98 - Stabilité
EN 1728/00 - Charge statique sur les pieds avant
EN 1728/00 - Charge statique sur les pieds latéraux
EN 1728/00 - Impact du siège
EN 1728/00 - Choc du dossier
EN 1728/00 - Charge statique sur le dossier
EN 1728/00 - Résistance à la Fatigue du dossier
ANSI-BIFMA X5. 1-1993/12 - Charge statique sur les pieds avant
ANSI-BIFMA X5. 1-1993/12 - Charge statique sur les pieds latéraux
ANSI-BIFMA X5. 1-1993/12 - Stabilité
ANSI-BIFMA X5. 1-1993/12 - Résistance du dossier

Mod. Gallery S0740 B

EN 1728/00 - Charge statique horizontale sur les accoudoirs
EN 1728/00 - Charge statique verticale sur les accoudoirs
EN 1728/00 - Résistance à la fatigue des accoudoirs
ANSI-BIFMA X5. 1-1993/12 - Résistance des accoudoirs aux forces verticales
ANSI-BIFMA test X5 1-1993/09 - Résistance des accoudoirs aux forces horizontales

La mousse de l'assise et du dossier répond aux normes suivantes :
UNI 6356-2/88 - Fatigue dynamique avec déformation constante
UNI 6353/85 - Indice de résistance à l'enfoncement
EN ISO 1856/00 - Déformation résiduelle après compression permanente
EN ISO 3386-1/97 - Résistance à la contrainte de compression
EN ISO 3385/95 - Fatigue sous charge constante



	Article	Finition	Cadre laquée époxy structure aluminium anodisée mat 61 ou poli 64 ou epoxy laquée	pcs/dim. carton volume Poids brut Poids net
Chaise avec accoudoirs et tablette écrite non empilable	S0741	Gazebo	€ 589,00	2 pcs / 59x68x93,5 cm 0,38 m ³ 21 Kg 8,9 Kg
		Xtreme Plus / Magnum / Rivet / Spinning / Sprint	€ 621,00	
		Blazer / Bowen / Gingko / Maple / Step Melange	€ 642,00	
		Divina3 / Divina Melange2 / Steelcut 2 / Steelcut Trio3	€ 790,00	
		Cuir	€ 774,00	
		Cuir client	€ 607,00	
		Tissu client-similicuir client (teinte unie)	€ 575,00	
Chaise avec accoudoirs et tablette écrite empilable	S0742	Gazebo	€ 651,00	2 pcs / 59x68x93,5 cm 0,38 m ³ 21 Kg 8,9 Kg
		Xtreme Plus / Magnum / Rivet / Spinning / Sprint	€ 683,00	
		Blazer / Bowen / Gingko / Maple / Step Melange	€ 704,00	
		Divina3 / Divina Melange2 / Steelcut 2 / Steelcut Trio3	€ 852,00	
		Cuir	€ 836,00	
		Cuir client	€ 669,00	
		Tissu client-similicuir client (teinte unie)	€ 637,00	

Encombrement (en cm)

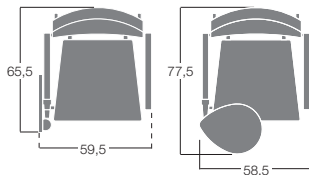

S0741 avec tablette écrite MTAV742P (non empilable)

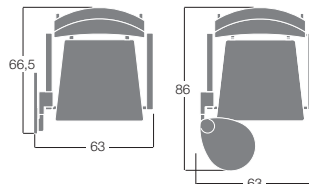

S0742 avec tablette écrite MTAV743F (empilable)



Tablette écrite

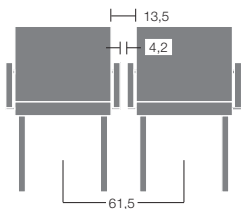

MGANPL741
Système de crochetage en plastique
coloris gris pour chaise avec ou sans
accoudoirs et chaise avec accoudoirs
et tablette écrite non empilable
(Art. S0741).

S0740 avec système de crochetage
en plastique MGANPL741

Dimensions

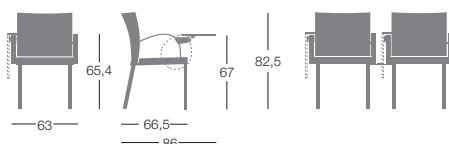

Accessoires

Art. MGANPL741 / Système de crochetage
en plastique coloris gris MGANPL741
pour Art. S0740 et Art. S0741
(avec tablette non empilable)

€ 17,00

Fauteuil

Coque en mousse de Polyuréthane (PU) injectée et doublure avec ouate de polyester, avec structure interne en métal

Rembourrage résistant au feu selon les normes du "California Bulletin 117A", la norme italienne Classe 1IM, norme française M4 et la norme EN 1021 -1/2:2014.

Sur demande et avec supplément disponible mousse résistante au feu selon British Standard 5852.

Revêtement: tissu, similicuir, cuir ou matériel client.

**Base traineau**

Structure: fil d'acier ø 16 mm, en finition époxy laquée ou chromée.

Patins matière thermoplastique

**Base pivotante**

Structure: 4 branches en acier avec finition époxy laquée ou chromée.

Patins matière thermoplastique

**Base bois**

Structure: hêtre massif.

Patins: sur demande avec supplément

	Article	Revêtement	Structure Laquée époxy	Structure chromée	Base bois	pcs/dim. carton volume Poids brut Poids net
Chaise Base traineau	S0901	Gazebo	€ 462,00	€ 479,00		1 pc/ 58,5x58,5x83 cm 0,32 m ³ 15,5 Kg 12,8 Kg
		Xtreme Plus / Magnum / Rivet / Spinning / Sprint	€ 500,00	€ 517,00		
		Blazer / Bowen / Gingko / Maple / Step Melange	€ 617,00	€ 634,00		
		Divina3 / Divina Melange2 / Steelcut 2 / Steelcut Trio3	€ 790,00	€ 807,00		
		Cuir	€ 664,00	€ 681,00		
		Cuir client	€ 460,00	€ 477,00		
		Tissu client-similicuir client (teinte unie)	€ 416,00	€ 433,00		
Chaise Base pivotante	S0903	Gazebo	€ 590,00	€ 680,00		1 pc/ 58,5x58,5x83 cm 0,32 m ³ 17 Kg 14 Kg
		Xtreme Plus / Magnum / Rivet / Spinning / Sprint	€ 632,00	€ 722,00		
		Blazer / Bowen / Gingko / Maple / Step Melange	€ 744,00	€ 834,00		
		Divina3 / Divina Melange2 / Steelcut 2 / Steelcut Trio3	€ 908,00	€ 998,00		
		Cuir	€ 782,00	€ 872,00		
		Cuir client	€ 588,00	€ 678,00		
		Tissu client-similicuir client (teinte unie)	€ 546,00	€ 636,00		
Chaise Base bois	SM900	Gazebo			€ 529,00	1 pc/ 58,5x58,5x83 cm 0,32 m ³ 11,6 Kg 9,25 Kg
		Xtreme Plus / Magnum / Rivet / Spinning / Sprint			€ 547,00	
		Blazer / Bowen / Gingko / Maple / Step Melange			€ 563,00	
		Divina3 / Divina Melange2 / Steelcut 2 / Steelcut Trio3			€ 790,00	
		Cuir			€ 710,00	
		Cuir client			€ 536,00	
		Tissu client-similicuir client (teinte unie)			€ 498,00	

Finitions

Structure (art. S0901-S0903)

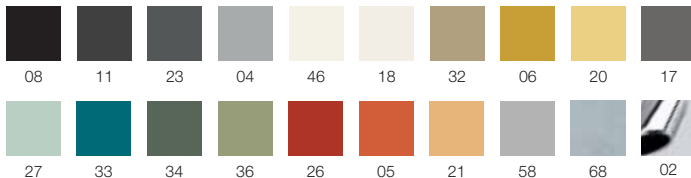

Bois (art. SM900)

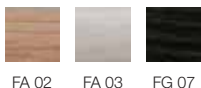
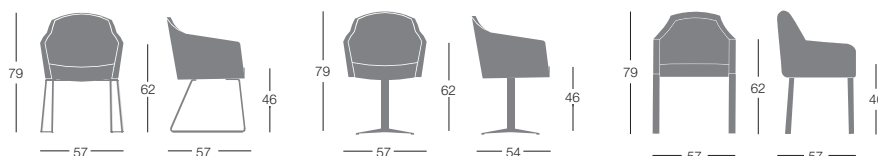
**Dimensions****Accessoires / Suppléments**

Patins feutre, PVC ou métal (art. SM900) € 6,00

Revêtement bicolore
ou avec deux matériaux différents € 47,00

Matériel client

Pour l'envoi de tissu client, similicuir client ou cuir client, se reporter au formulaire à la fin du tarif à retourner impérativement complété et signé

Métrage pour tissu en teinte unie:
pour 1 pc. (H. 140 cm ca) 200 cm

Métrage cuir pour 1 pc: 3,50 m²

Métrage pour revêtement en tissu bicolore pour 1 pc:
Variante A: Coussin et fauteuil 180 cm, bande latérale 20 cm.

Variante B: Coussin + Dossier assise intérieur cm. 120 - dossier extérieur + bande latérale cm. 80

Variante C: Bicolore: Dossier cm. 140 - Coussin cm. 60

HAMMER - S

Favaretto & Partners / 2017

segis

Bridge

Structure: Tube d'acier Ø 30mm et avec la pièce de liaison accouvoirs/Piètement en fonte d'aluminium.

Dossier avec insert métallique et mousse de Polyuréthane (PU) injectée.

Assise avec panneau en multiplis, rembourrage en mousse indéformable de Polyuréthane (PU)

Rembourrage résistant au feu selon les normes du "California Bulletin 117A", la norme italienne Classe 11M, et la norme EN 1021 -1/2:2014.

Revêtement en tissu, cuir, similicuir ou tissu client, de préférence de couleur unie avec piquage "standard" ou "sellerie"

Patins matière thermoplastique.



Récompenses:

2017: Good Design Award by the Chicago Athenaeum for Design Excellence and Innovation
2018: Red Dot Award Product Design

Hammer M-L: informations et tarifs rubrique Rembourrés".



	Article	Revêtement	Structure et pièce de liaison laquées	Structure laquée et pièce de liaison chromée	Structure et pièce de liaison chromées	pcs/dim. carton volume Poids brut Poids net
Chaise S piquage "standard"	I220	Gazebo	€ 590,00	€ 630,00	€ 660,00	1 pc / 61x63x80 cm 0,32 m ³ 14 Kg 11,5 Kg
		Xtreme Plus / Magnum / Rivet / Sprint	€ 615,00	€ 655,00	€ 685,00	
		Blazer / Bowen / Gingko / Maple / Step Melange	€ 720,00	€ 760,00	€ 790,00	
		Divina3 / Divina Melange2 / Steelcut 2 / Steelcut Trio3	€ 820,00	€ 860,00	€ 890,00	
		Cuir	€ 780,00	€ 820,00	€ 850,00	
		Cuir client	€ 590,00	€ 630,00	€ 660,00	
		Tissu client-similicuir client (teinte unie)	€ 550,00	€ 590,00	€ 620,00	
Chaise S piquage "sellerie"	I230	Gazebo	€ 605,00	€ 645,00	€ 675,00	1 pc / 61x63x80 cm 0,32 m ³ 14 Kg 11,5 Kg
		Xtreme Plus / Magnum / Rivet / Sprint	€ 630,00	€ 670,00	€ 700,00	
		Blazer / Bowen / Gingko / Maple / Step Melange	€ 735,00	€ 775,00	€ 805,00	
		Divina3 / Divina Melange2 / Steelcut 2 / Steelcut Trio3	€ 835,00	€ 875,00	€ 905,00	
		Cuir	€ 795,00	€ 835,00	€ 865,00	
		Cuir client	€ 605,00	€ 645,00	€ 675,00	
		Tissu client-similicuir client (teinte unie)	€ 565,00	€ 605,00	€ 635,00	

Finitions

Structure

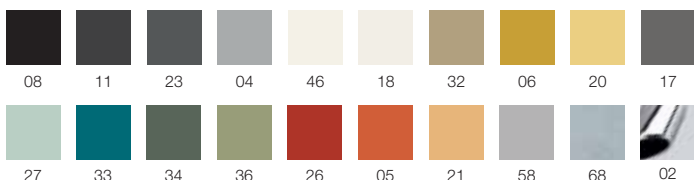

Piquage "sellerie"

Dimensions

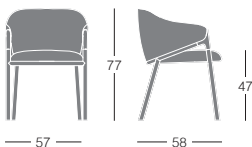

Suppléments

Finition nickel noir avec pièce de liaison accouvoirs/piètement chromée	€ 50,00
Revêtement bicolore ou avec deux matériaux différents	€ 47,00

Matériel client

Pour l'envoi de tissu client, similicuir client, ou cuir client, se reporter au formulaire à la fin du tarif à retourner impérativement complété et signé.

Art. I220 - I230

Métrage pour tissu en teinte unie pour 1 pc:
165 cm (H. 140 cm)

Métrage cuir pour 1 pc: 2.75 m²

Prix Hors Taxes

HAMMER - S/R

Favaretto & Partners / 2018

segis

Bridge pivotant

Structure: Tube d'acier Ø 30mm et avec la pièce de liaison en fonte d'aluminium.

Base étoile à 4 branches disponible en finition époxy laquée ou chromée avec possibilité de retour automatique.

Dossier avec insert métallique et mousse de Polyuréthane (PU) injectée a froid.

Assise avec panneau en multiplis, rembourrage en mousse indéformable de Polyuréthane (PU)

Rembourrage résistant au feu selon les normes du "California Bulletin 117A", la norme italienne Classe 1IM, et la norme EN 1021 -1/2:2014.

Revêtement en tissu, cuir, similicuir ou tissu client, de préférence de couleur unie avec piquage "sellerie".

Patins matière thermoplastique.



Récompenses:

2017: Good Design Award by the Chicago Athenaeum for Design Excellence and Innovation
2018: Red Dot Award Product Design

Hammer M-L: informations et tarifs rubrique Rembourrés*.



	Article	Revêtement	Structure et pièce de liaison laquées	Structure laquée et pièce de liaison chromée	Structure et pièce de liaison chromées	pcs/dim. carton volume Poids brut Poids net
Chaise S/R Base étoile 4 branches pivotante piquage "standard"	R223	Gazebo	€ 747,00	€ 787,00	€ 920,00	1 pc/ 58x60x80 cm 0,27 m3 19,5 Kg 16 Kg
		Xtreme Plus / Magnum / Rivet / Sprint	€ 772,00	€ 812,00	€ 945,00	
		Blazer / Bowen / Gingko / Maple / Step Melange	€ 877,00	€ 917,00	€ 1.050,00	
		Divina3 / Divina Melange2 / Steelcut 2 / Steelcut Trio3	€ 977,00	€ 1.017,00	€ 1.150,00	
		Cuir	€ 937,00	€ 977,00	€ 1.110,00	
		Cuir client	€ 747,00	€ 787,00	€ 920,00	
		Tissu client-similicuir client (teinte unie)	€ 707,00	€ 747,00	€ 880,00	
Chaise S/R Base étoile 4 branches pivotante piquage "sellerie"	R224	Gazebo	€ 762,00	€ 802,00	€ 935,00	1 pc/ 58x60x80 cm 0,27 m3 19,5 Kg 16 Kg
		Xtreme Plus / Magnum / Rivet / Sprint	€ 787,00	€ 827,00	€ 960,00	
		Blazer / Bowen / Gingko / Maple / Step Melange	€ 892,00	€ 932,00	€ 1.065,00	
		Divina3 / Divina Melange2 / Steelcut 2 / Steelcut Trio3	€ 992,00	€ 1.032,00	€ 1.165,00	
		Cuir	€ 952,00	€ 992,00	€ 1.125,00	
		Cuir client	€ 762,00	€ 802,00	€ 935,00	
		Tissu client-similicuir client (teinte unie)	€ 722,00	€ 762,00	€ 895,00	
Chaise S/R Base étoile 4 branches pivotante et retour automatique piquage "standard"	R233	Gazebo	€ 817,00	€ 857,00	€ 990,00	1 pc/ 58x60x80 cm 0,27 m3 19,5 Kg 16 Kg
		Xtreme Plus / Magnum / Rivet / Sprint	€ 842,00	€ 882,00	€ 1.015,00	
		Blazer / Bowen / Gingko / Maple / Step Melange	€ 947,00	€ 987,00	€ 1.120,00	
		Divina3 / Divina Melange2 / Steelcut 2 / Steelcut Trio3	€ 1.047,00	€ 1.087,00	€ 1.220,00	
		Cuir	€ 1.007,00	€ 1.047,00	€ 1.180,00	
		Cuir client	€ 817,00	€ 857,00	€ 990,00	
		Tissu client-similicuir client (teinte unie)	€ 777,00	€ 817,00	€ 950,00	
Chaise S/R Base étoile 4 branches pivotante et retour automatique piquage "sellerie"	R234	Gazebo	€ 832,00	€ 872,00	€ 1.005,00	1 pc/ 58x60x80 cm 0,27 m3 19,5 Kg 16 Kg
		Xtreme Plus / Magnum / Rivet / Sprint	€ 857,00	€ 897,00	€ 1.030,00	
		Blazer / Bowen / Gingko / Maple / Step Melange	€ 962,00	€ 1.002,00	€ 1.135,00	
		Divina3 / Divina Melange2 / Steelcut 2 / Steelcut Trio3	€ 1.062,00	€ 1.102,00	€ 1.235,00	
		Cuir	€ 1.022,00	€ 1.062,00	€ 1.195,00	
		Cuir client	€ 832,00	€ 872,00	€ 1.005,00	
		Tissu client-similicuir client (teinte unie)	€ 792,00	€ 832,00	€ 965,00	

Finitions

Structure

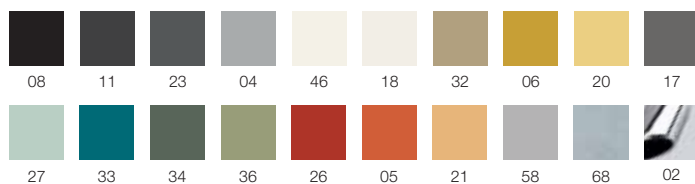

Piquage "sellerie"

Dimensions

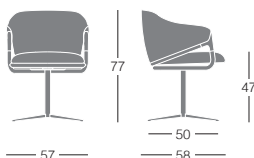

Suppléments

Revêtement bicolore
ou avec deux matériaux différents

€ 47,00

Matériel client

Pour l'envoi de tissu client, similicuir client, ou cuir client, se reporter au formulaire à la fin du tarif à retourner impérativement complété et signé.

Métrage pour tissu en teinte unie pour 1 pc:

165 cm (H. 140 cm)

Métrage cuir pour 1 pc: 2.75 m2

Prix Hors Taxes

Chaise empilable avec ou sans accoudoirs

Structure: base traineau en tube d'acier Ø 16 en finition époxy laquée ou chromée.

Assise et dossier avec coques en Polypropylène (PP) recyclable.

Rembourrage en mousse indéformable de Polyuréthane injecté à froid et ouate de polyester résistant au feu, selon les normes du "California Bulletin 117A", la norme italienne Classe 1IM, et la norme EN 1021 -1/2:2014.

Revêtement disponible en tissus, cuir, similicuir ou matériel client.

Tablette écriteiro anti-panique: ABS noir.

Accoudoirs: Polypropylène (PP) texturé noir.

Patins: Polyéthylène (PE)



	Article	Revêtement	Structure laquée	Structure chromée	pcs/dim. carton volume Poids brut Poids net
Chaise	S0054	Gazebo	€ 243,00	€ 251,00	4 pcs / 52,5x73x98 cm 0,38 m ³ 35 Kg 7,2 Kg
		Xtreme Plus / Magnum / Rivet / Spinning / Sprint	€ 259,00	€ 267,00	
		Blazer / Bowen / Gingko / Maple / Step Melange	€ 270,00	€ 278,00	
		Divina3 / Divina Melange2 / Steelcut 2 / Steelcut Trio3	€ 365,00	€ 373,00	
		Tissu client-similicuir client (teinte unie)	€ 234,00	€ 242,00	
Chaise avec accoudoirs	S0054 B	Gazebo	€ 310,00	€ 319,00	4 pcs / 62x73x98 cm 0,45 m ³ 41,5 Kg 9,2 Kg
		Xtreme Plus / Magnum / Rivet / Spinning / Sprint	€ 326,00	€ 335,00	
		Blazer / Bowen / Gingko / Maple / Step Melange	€ 337,00	€ 346,00	
		Divina3 / Divina Melange2 / Steelcut 2 / Steelcut Trio3	€ 432,00	€ 441,00	
		Tissu client-similicuir client (teinte unie)	€ 301,00	€ 310,00	
Chaise avec accoudoirs et tablette écriteiro anti-panique	S0056 B	Gazebo	€ 365,00	€ 375,00	4 pcs / 62x73x98 cm 0,45 m ³ 41,5 Kg 9,2 Kg
		Xtreme Plus / Magnum / Rivet / Spinning / Sprint	€ 381,00	€ 391,00	
		Blazer / Bowen / Gingko / Maple / Step Melange	€ 392,00	€ 402,00	
		Divina3 / Divina Melange2 / Steelcut 2 / Steelcut Trio3	€ 487,00	€ 497,00	
		Tissu client-similicuir client (teinte unie)	€ 356,00	€ 366,00	
					tavoletta x 10 29x39x36 cm 0,04 m ³ 11,5 Kg

Accessoires / Suppléments

Systeme de crochetage en plastique

et métal coloris noir MGAN054

€ 30,00

Chariot universel Kart (ref. C0514)

€ 429,00

Finitions

Structure



08

18

02

Polypropylène (PP)



7F

7Y

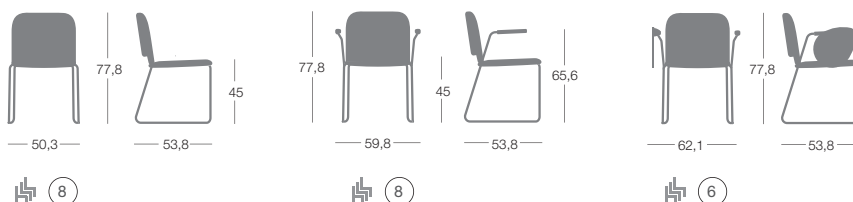
Dimensions**Matériel client**

Pour l'envoi de tissu client, similicuir client, ou cuir client, se reporter au formulaire à la fin du tarif à retourner impérativement complété et signé.

Métrage pour tissu en teinte unie pour 1 pc: 74 cm (H. 140 cm); pour 2 pcs 110 cm.

Certification de réaction au feu

Le produit avec revêtement en similicuir GAZEBO et tissu Xtreme est homologué Classe 1 IM auprès du Ministère de l'Intérieur italien.

Tests officiels de résistance

EN 1022/05 - Stabilité
EN 1728/00 - Charge statique sur le dossier du siège
EN 1728/00 - Charge statique verticale sur les accoudoirs
EN 1728/00 - Charge statique horizontale sur les accoudoirs
EN 1728/00 - Résistance à la fatigue de l'assise et du siège dossier
EN 1728/00 - fatigue du siège avant
EN 1728/00 - fatigue de l'accoudoir
EN 1728/00 - Charge statique des pieds avant
EN 1728/00 - Charge statique des pieds latéraux
ANSI-BIFMA X5.1 - 2002/16 - Fatigue du dos avec assise non bascul.
ANSI-BIFMA X5.1 - 2002/11 - Essais de fatigue du siège
ANSI-BIFMA X5.1 - 2002/12 - Stabilité
ANSI-BIFMA X5.1 - 2002/6 - Résistance du dos
ANSI-BIFMA X5.1 - Résistance du dos
ANSI-BIFMA X5.1 - 2002/8 - Essais de Fatigue du dossier
ANSI-BIFMA X5.1 - 2002/18 - Charge statique du pied avant
ANSI-BIFMA X5.1 - 2002/18 - Charge statique du pied latéral

Chaise empilable**Structure:** hêtre massif.

Assise / dossier en contreplaqué multiplis.

Patins: sur demande avec supplément.**Récompense:**
ADI Design Index

	Article	Finition		pcs/dim. carton volume Poids brut Poids net
Chaise	SM401	Hêtre	€ 348,00	4 pcs / 48,5x99,5x70 cm 0,34 m ³ 18 Kg 4 Kg

Finitions**Bois**

FA 02 FA 03 FG 07

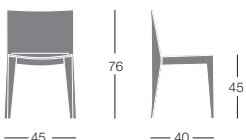
Dimensions**Accessoires / Suppléments**

Patins feutre

€ 6,00

Chaise empilable**Structure:** hêtre massif.

Assise / dossier en contreplaqué multiplis.

Patins: sur demande avec supplément.

	Article	Finition		pcs/dim. carton volume Poids brut Poids net
Chaise	SM345	Hêtre	€ 179,00	3 pz / 64x48x97 cm 0,30 m ³ 23 Kg 7 Kg

Finitions

Bois

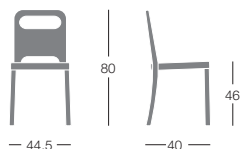

FA 02 FA 03 FG 07

Dimensions**Accessoires / Suppléments**

Patins feutre, PVC ou métal

€ 6,00

Chaise empilable avec ou sans accoudoirs

Structure: tube d'acier haute résistance (18 mm) en finition époxy laquée ou chromée.

Coque: Polypropylène (PP) recyclable renforcé avec fibre de verre. La forme spéciale du dossier offre une flexibilité graduelle et contrôlée, qui suit les mouvements du corps pour garantir un confort optimal, même en cas d'utilisation prolongée.

Accoudoirs: Polyéthylène (PE) noir

Tablette écrite anti-panique: ABS noir.

Plots de protection sous l'assise pour les sièges empilés.

Patins: matière thermoplastique.

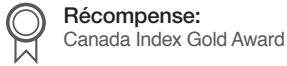

	Article	Finition	Structure laquée	Structure chromée	pcs/dim. carton volume Poids brut Poids net
Chaise	S0107	Polypropylène	€ 147,00	€ 159,00	4 pcs / 54x66x99 cm 0,35 m ³ 24,1 Kg 5,3 Kg
Chaise avec accoudoirs	S0107 B	Polypropylène	€ 195,00	€ 213,00	4 pcs / 61x66x99 cm 0,40 m ³ 31,4 Kg 7 Kg
Chaise avec accoudoirs et tablette écrite anti-panique	S0109 B	Polypropylène	€ 250,00	€ 273,00	4 pcs / 61x66x99 cm 0,40 m ³ 31,4 Kg 7 Kg tavoletta x 10 29x39x36 cm 0,04 m ³ 11,5 Kg

Ignifuge

Version non-feu (classe M3), noir 7F € 22,00

NOTE: les traitements NON FEU peuvent altérer les coloris d'origine

Accessoires / Suppléments

Système de crochetage en plastique et métal coloris noir MGAN107 € 30,00

Chariot universel Kart (ref. C0514) € 429,00

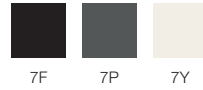
Finitions**Structure****Polypropylène (PP)****Certification de réaction au feu**

Le produit est homologué en Classe 2 auprès du Ministère de l'Intérieur italien. La coque en Polypropylène réponds à la norme française M 3.

Tests officiels de résistance

Mod. Nami S0107/S0107 B
ANSI-BIFMA X5.1 - 2002/6 - Résistance du dos
ANSI-BIFMA X5.1 - 2002/8 - Essais de Fatigue du dossier
ANSI-BIFMA X5.1 - 2002/11 - Essais de fatigue de l'assise
ANSI-BIFMA X5.1 - 2002/12 - Stabilité
ANSI-BIFMA X5.1 - 2002/13 - Résist. des accoudoirs aux forces vert.
ANSI-BIFMA X5.1 - 2002/14 - Résist. des accoudoirs aux forces horizontales
ANSI-BIFMA X5.1 - 2002/16 - Fatigue du dos

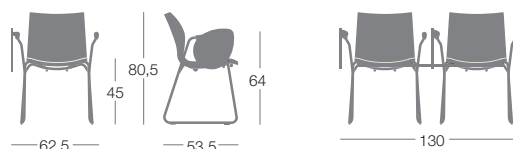
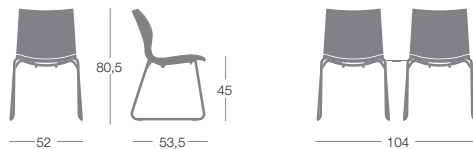
Dimensions

Tabouret empilable

Structure: tube d'acier haute résistance (18 mm) en finition laquée époxy ou chromée.

Coque: Polypropylène (PP) recyclable renforcé avec fibre de verre. La forme spéciale du dossier offre une flexibilité graduelle et contrôlée, qui suit les mouvements du corps pour garantir un confort optimal, même en cas d'utilisation prolongée

Plots de protection sous l'assise pour les sièges empilés.

Patins: matière thermoplastique.



	Article	Finition	Structure laquée	Structure chromée	pcs/dim. carton volume Poids brut Poids net
Tabouret H.61 cm	G0103	Polypropylène	€ 211,00	€ 227,00	2 pz / 53,5x60,5x105 cm 0,34 m ³ 15 Kg 6,35 Kg
Tabouret H.75 cm	G0105	Polypropylène	€ 228,00	€ 246,00	2 pz / 53x59x120 cm 0,37 m ³ 15,7 Kg 6,6 Kg

Finitions

Structure



08 23 18 58 02

Polypropylène (PP)



7F 7P 7Y

Dimensions

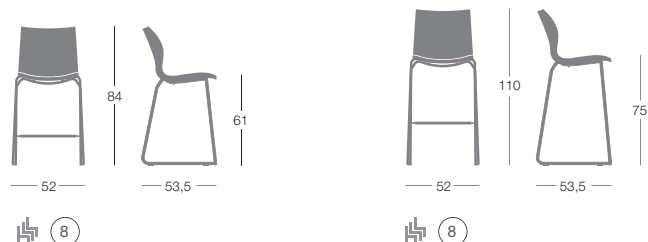

Ignifuge

Version non-feu (classe M3) noir 7F

€ 22,00

NOTE: les traitements NON FEU peuvent altérer les coloris d'origine

Certification de réaction au feu

Le produit est homologué en Classe 2 auprès du Ministère de l'Intérieur italien. La coque en Polypropylène réponds à la classe française M3

Système modulaire d'assise sur poutre

Poutre: tube d'acier à section elliptique (100x50 mm) en finition époxy laquée.

Système de fixation: fonte d'aluminium

Coque: Polypropylène (PP) recyclable renforcé avec fibre de verre.

Accoudoirs: Polyéthylène (PE) noir

Tablettes: stratifié noir avec chant PVC.

Sur demande et avec supplément est disponible un système de fixation au sol des poutres pour éviter le basculement accidentel (la fixation est prévue sur 2 pieds en diagonale).



	Article	Finition	Structure laquée	pcs/dim. carton volume Poids brut Poids net
	Assise sans accoudoirs - Kg 5,7	C0107	Polypropylène	€ 175,00 4 pcs / 69x45x56 cm 0,17 m3 18 Kg
	Assise avec accoudoir droit - Kg 6,2	C0107 R	Polypropylène	€ 209,00 5 pz / 74x59x60 cm 0,26 m3 21 Kg
	Assise avec accoudoir gauche - Kg 6,2	C0107 L	Polypropylène	€ 209,00
	Assise avec 2 accoudoirs - Kg 6,7	C0107 B	Polypropylène	€ 243,00 5 pz / 74x59x60 cm 0,26 m3 26,2 Kg
	Assise avec 2 accoudoirs et tablette écrivain - Kg 8,0	C0109 B	Polypropylène	€ 299,00
	Assise avec accoudoir droit et tablette écrivain - Kg 7,4	C0109 R	Polypropylène	€ 265,00
	Poutre longueur 155 cm pour 3 assises /tablettes	C0783A68B	Laquée époxy	€ 485,00
	Poutre longueur 210 cm pour 4 assises /tablettes	C0784A68B	Laquée époxy	€ 565,00 1 pz. / 158x60x43 cm 0,41 m3 Kg. 16,5
	Poutre longueur 265 cm pour 5 assises /tablettes	C0785A68B	Laquée époxy	€ 622,00 1 pz. / 214x60x43 cm 0,55 m3 Kg. 20,5
	Tablette anthracite chant Pvc noir cm. 55x48 cm - Kg 3,5	P55x48	Stratifié anti-rayures	€ 161,00 1 pz/ 268x60x43 cm 0,69 m3 Kg. 24,5

Finitions

Structure



08 68

Polypropylène (PP)



7F 7P 7Y

Dimensions

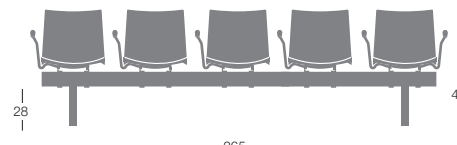
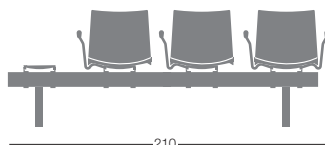
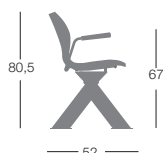

Prix Hors Taxes

Notice

Droite (DX) et gauche (SX) se réfèrent à la position quand on est assise

Accessoires

Système de fixation au sol
(prévu pour 2 pieds en diagonale) € 44,00

Ignifuge

Version non-feu (classe M3) noir 7F € 22,00

NOTE: les traitements NON FEU peuvent altérer les coloris d'origine

Chaise

Structure monobloc en Polypropylène (PP) recyclable renforcé avec de la fibre de verre, réalisée grâce à l'emploi de la technologie "air moulding". Le matériel injecté et coloré dans la masse permet d'obtenir une finition particulière satinée en surface.

Patins: matière thermoplastique recyclable.

**Récompense:**

ADI Design Index
2004: Designated as an Environmentally Friendly Product by Casa Toscana Green home. Selected for the "Coffee Design" collection by the Triennale di Milano.



	Article	Finition		pcs/dim. carton volume Poids brut Poids net
Chaise	S0500	Polypropylène	€ 104,00	2 pcs / 44x63x92 cm 0,26 m ³ 8,4 Kg 3,2 Kg

Finitions

Polypropylène (PP)

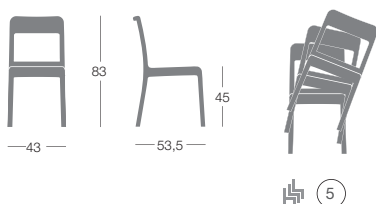

7Y 8M 8S 8T

Dimensions**Ignifuge**

Version non-feu

€ 44,00

NOTE: les traitements NON FEU peuvent altérer les coloris d'origine

Note

Attention: emballage standard 2 pcs de coloris identique

Certification de réaction au feu

Le produit répond à la Classe 2 délivrée par le Ministère de l'Intérieur italien.

Tests officiels de résistance

UNI-EN 1022/98 - Stabilité
EN 1728/00 - Charge statique assise/dossier
EN 1728/00 - Charge statique pieds avant
EN 1728/00 - résistance fatigue assise/dossier
EN 1728/00 - Charge statique sur les pieds avant
EN 1728/00 - Choc sur l'assise
EN 1728/00 - Choc sur le dossier
ANSI-BIFMA X5. 1-2002/6 - Résistance choc dossier
ANSI-BIFMA X5. 1-2002/11 - Essai de fatigue sur l'assise
ANSI-BIFMA X5. 1-2002/12 - Stabilité
ANSI-BIFMA X5 1-2002/16 - Fatigue du dossier avec assise non basculante
ANSI-BIFMA X5 1-2002/18 - Charge statique sur les pieds avant

Chaise empilable et tabouret aux lignes bien adaptées pour tout type de contexte intérieur et extérieur.

Structure: fonte d'aluminium et aluminium extrudé en finition époxy laquée.

Plots sous l'assise à protection des sièges empilés et **patins:** matériel plastique recyclable.



	Article	Finition	Structure laquée	pcs/dim. carton volume Poids brut Poids net
Chaise	S0005	Aluminium	€ 305,00	4 pcs / 64x76x96 cm 0,43 m ³ 26,4 Kg 5,6 Kg
Tabouret H.75 cm	G0005	Aluminium	€ 399,00	1 pc / 64x64x114 cm 0,47 m ³ 10,3 Kg 6,6 Kg

Finitions

Structure

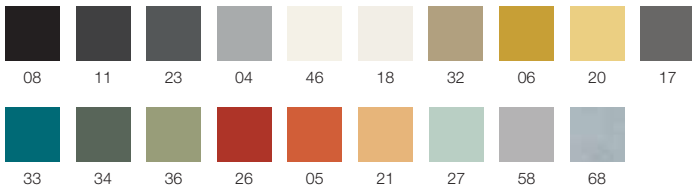

Dimensions

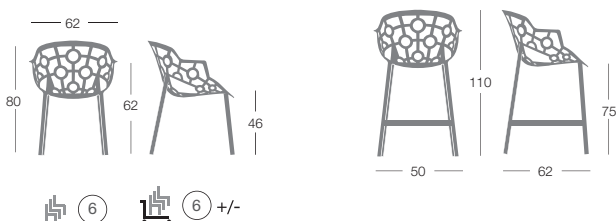

Accessoires

Chariot universel Kart (ref. C0514)

€ 429,00

Tests officiels de résistance

EN 15373:2007 - Fauteuils non domestiques.
Essai général de sécurité
EN 1022:2005 - Stabilité
EN 1728:2000 - Charge statique sur assise - dossier
EN 15373:2007 - Chaises non domestiques.
Charge statique verticale sur le dossier
EN 1728:2000 - Charge statique horizontale des accoudoirs
EN 1728:2000 - Charge statique verticale des accoudoirs
EN 1728:2000 - Résistance à la fatigue assise - dossier
EN 1728:2000 - Fatigue du siège avant
EN 1728:2000 - Résistance à la fatigue des accoudoirs
EN 1728:2000 - Charge statique sur les pieds avant
EN 1728:2000 - Charge statique sur les pieds latérales
EN 1728:2000 - Choc sur l'assise
EN 1728:2000 - Choc sur le dossier
EN 1728:2000 - Choc contre l'accoudoir
ANSI-BIFMA X5.1-2011/16 - Fatigue du dos avec assise non bascul.
ANSI-BIFMA X5.1-2011/11 - Fatigue de l'assise
ANSI-BIFMA X5.1-2011/21 - Fatigue des accoudoirs
ANSI-BIFMA X5.1-2011/12 - Stabilité
ANSI-BIFMA X5.1-2011/6 - Résistance du dossier
ANSI-BIFMA X5.1-2011/8 - Résistance aux chocs
ANSI-BIFMA X5.1-2011/13 - Résistance des accoudoirs forcés vert.
ANSI-BIFMA X5.1-2011/14 - Résistance des accoudoirs forcés horizontales.

Prix Hors Taxes

Fauteuil empilable

Structure monobloc réalisée en une seule injection de Polypropylène (PP) recyclable renforcé avec fibre de verre réalisée grâce à l'emploi de la technologie "air moulding".

Le matériel injecté, coloré dans la masse, permet d'obtenir une finition particulière semi-brillante en surface.

Usage extérieur: avec trou de drainage sur l'assise.

Patins: matière thermoplastique recyclable.



	Article	Finition		pcs/dim. carton volume Poids brut Poids net
Chaise	S0400	Polypropylène	€ 125,00	4 pcs / 57x74x98 cm 0,41 m ³ 18,5 Kg 3,75 Kg
	S0400 E	Polypropylène Version pour l'extérieur avec trou de drainage	€ 128,00	

Finitions

Polypropylène (PP)



7F 7Y 7V 8R 8T 8Q

Dimensions**Accessoires**

Chariot universel Kart (ref. C0514) € 429,00

Ignifuge

Version non-feu € 44,00

NOTE: les traitements NON FEU peuvent altérer les coloris d'origine

Certification de réaction au feu

Le produit répond à la Classe 2 délivrée par le Ministère de l'Intérieur italien.

Tests officiels de résistance

UNI-EN 1022/98 - Stabilité
 EN 1728/00 - Charge statique sur les pieds avant
 EN 1728/00 - Charge statique sur les pieds latéraux
 EN 1728/00 - Choc sur l'assise
 EN 1728/00 - Choc sur le dossier
 EN 1728/00 - Fatigue sur l'assise avant
 EN 1728/00 - Charge statique sur assise - dossier
 EN 1728/00 - Résistance à la fatigue de l'assise e du dossier
 EN 1728/00 - Charge statique horizontale sur les accoudoirs
 EN 1728/00 - Charge statique verticale sur les accoudoirs
 EN 1728/00 - Résistance à la fatigue des accoudoirs
 ANSI-BIFMA X5. 1-2002/06 - Résistance au choc du dossier
 ANSI-BIFMA X5. 1-2002/11 - Fatigue de l'assise
 ANSI-BIFMA X5. 1-2002/12 - Stabilité
 ANSI-BIFMA X5. 1-2002/13 - Résistance de l'accoudoir aux forces vert.
 ANSI-BIFMA X5 1-2002/14 - Résistance de l'accoudoir aux forces horizontales
 ANSI-BIFMA X5. 1-2002/16 - Fatigue du dossier
 ANSI-BIFMA X5 1-2002/18 - Charge statique du pied avant
 ANSI-BIFMA X5 1-2002/18 - Charge statique du pied latéral

Fauteuil pivotant

Structure interne en tube d'acier et rembourrage en mousse indéformable de Polyuréthane (PU) injectée à froid et ouate de polyester.

Assise en mousse indéformable de Polyuréthane (PU) et ouate de polyester.

Rembourrage résistant au feu selon les normes du "California Bulletin 117A", norme italienne Classe 1IM, norme française M4 et norme EN 1021 -1/2:2014.

Sur demande et avec supplément, disponible mousse résistante au feu selon British Standard 5852.

Base: 4 branches en fonte d'aluminium avec finition époxy laquée ou brossée.

Autres produits collection "Alphabet" à la rubrique "Rembourrés"



	Article	Revêtement	Laquée époxy ou brossée	pcs/dim. carton volume Poids brut Poids net
Fauteuil pivotant	R825	Gazebo	€ 787,00	1 pc/ 63x54x79 cm 0,27 m ³ 17,5 Kg 14,5 Kg
		Xtreme Plus / Magnum / Rivet / Spinning / Sprint	€ 826,00	
		Blazer / Bowen / Gingko / Maple / Step Melange	€ 893,00	
		Divina3 / Divina Melange2 / Steelcut2 / Steelcut Trio3	€ 1.173,00	
		Cuir	€ 1.069,00	
		Cuir client	€ 853,00	
		Tissu client-similicuir client (teinte unie)	€ 778,00	

Finitions

Structure

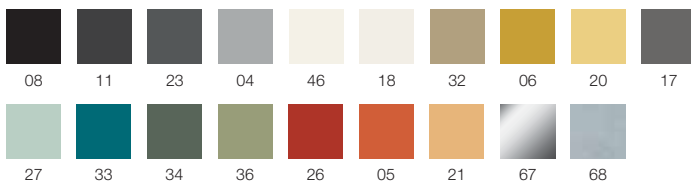

Dimensions

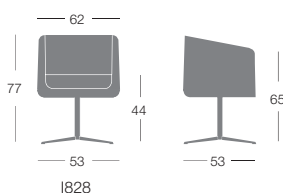

Matériel client

Pour l'envoi de tissu client, similicuir client, ou cuir client, se reporter au formulaire à la fin du tarif à retourner impérativement complété et signé.

Art. 1828 Métrage pour tissu en teinte unie pour 1 pc: 221 cm (H. 140 cm) Métrage cuir pour 1 pc: 3,97 m²

Certification de réaction au feu

Le produit avec revêtement en similicuir GAZEBO et tissu Xtreme est homologué Classe 1 IM auprès du Ministère de l'Intérieur italien.

Chaise empilable / tabouret.

Structure tube d'acier haute résistance, de sections variables (Ø 18 mm et Ø 35 mm), en finition époxy laquée ou chromée.

Assise / dossier: Polycarbonate (PC) (épaisseur 5 mm) opaque brillant.

Patins: Polyéthylène (PE).



Récompense:
ADI Design Index



	Article	Finition	Structure laquée	Structure chromée	pcs/dim. carton volume Poids brut Poids net
Chaise	S0050	Polycarbonate	€ 232,00	€ 248,00	4 pcs / 51x72x103 cm 0,38 m ³ 24 Kg 5,35 Kg
Tabouret H. 75 cm	G0051	Polycarbonate	€ 326,00	€ 351,00	1 pc / 45x54x112,5 cm 0,27 m ³ 9,6 Kg 7,6 Kg

Finitions

Structure

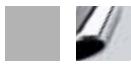

58 02

Polycarbonate (PC)

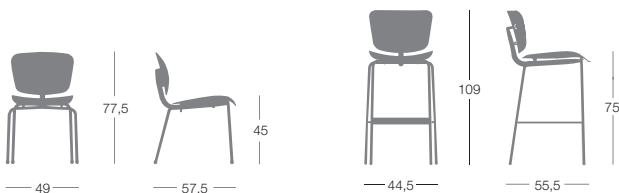

NE WH

Dimensions**Accessoires**

Chariot universel Kart (ref. C0514)

€ 429,00

Tests officiels de résistance

ANSI-BIFMA X5.1-2002/06 - Résistance aux chocs du dossier
ANSI-BIFMA X5.1-2002/08 - Résistance aux chocs de l'assise
ANSI-BIFMA X5.1-2002/11 - Fatigue de l'assise
ANSI-BIFMA X5.1-2002/12 - Stabilité
ANSI-BIFMA X5.1-2002/16 - Fatigue du dossier
ANSI-BIFMA X5.1-2002/18 - Charge statique sur les pieds avant
ANSI-BIFMA X5.1-2002/18 - Charge statique sur les pieds latérales

Chaise empilable

Structure: entièrement réalisée en une seule injection de plusieurs technopolymères à forte épaisseur (env. 6 mm); disponible en finition brillante (Nylon) et transparente (Polycarbonate - PC)

La chaise peut être transformée en siège avec accoudoirs, par l'application sur le dossier de l'accessoire CAPPuccio «sorte de CAPUCHE» en Polypropylène (PP).

Patins: Polyéthylène (PE).



Récompense:
ADI Design Index



	Article	Finition		pcs/dim. carton volume Poids brut Poids net
Chaise	S0040	Nylon opaque brillant	€ 239,00	2 pz / 55,5x58,5x89 cm 0,30 m ³ 14,6 Kg 5,85 Kg
Chaise	S0040	Colours transparent (polycarbonate)	€ 245,00	2 pz / 55,5x58,5x89 cm 0,30 m ³ 13,15 Kg 5,13 Kg
Cappuccio accoudoirs (pour chaises en nylon opaque)	C0041	Polypropylène	€ 32,00	2 pz / 30x62x23 cm 0,04 m ³ 2,5 Kg 0,85 Kg
Cappuccio accoudoirs (pour chaises en polycarbonate transparent)	C0042	Polypropylène	€ 32,00	2 pz / 30x62x23 cm 0,04 m ³ 2,5 Kg 0,85 Kg

Finitions

Nylon opaque



BE

Polycarbonate (PC) transparent



TR

Cappuccio accoudoirs



7D

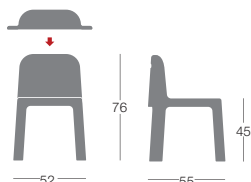

7P

Dimensions**Accessoires**

Chariot universel Kart (ref. C0514)

€ 429,00

Note

Important: pour chaise et accoudoirs/cappuccio emballage standard 2 pcs de coloris identique

Important: ne pas empiler les chaises opaques avec les transparentes

Tests officiels de résistance

EN 1022/98 - Stabilité
EN 1728/00 - Charge statique sur l'assise
EN 1728/00 - Charge statique sur le dossier
EN 1728/00 - Résistance à la fatigue de l'assise
EN 1728/00 - Résistance à la Fatigue du dossier
EN 1728/00 - fatigue du siège avant
EN 1728/00 - Charge statique sur les pieds avant
EN 1728/00 - Charge statique sur les pieds latéraux
EN 1728/00 - Impact du siège
EN 1728/00 - Impact du dossier

Chaise empilable

Structure interne: acier haute résistance et dossier en tecnopolymère spécial élastique, noyé dans un bi composant à base d'uréthane.

La **structure interne** assure rigidité et résistance structurelle, la peau externe flexible résistante et non toxique offre durabilité et toucher agréable, alors que la matière interne garantit souplesse et confort. La pellicule externe est ignifuge Classe 1, L'exposition prolongée à la lumière directe du soleil peut être à l'origine de variations chromatiques particulièrement dans les coloris foncés.

Patins: matière thermoplastique recyclable



Récompenses:
Materialica Design Award (2004)
ADI Design Index
XXI Compasso D'Oro ADI (2008)



Premio Compasso
d'Oro ADI



	Article	Finition		pcs/dim. carton volume Poids brut Poids net
Chaise	S0001	Polyuréthane	€ 471,00	2 pz / 50x51x88 cm 0,22 m ³ 21 Kg 9,3 Kg

Finitions

Polyuréthane (PU)



Accessoires

Chariot universel Kart (ref. C0514)

€ 429,00

Note

Important:
emballage standard 2 pcs coloris identique par carton

Dimensions

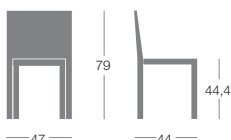

Tests officiels de résistance

EN 1022/98 - Stabilité
ANSI-BIFMA X5.1 -2002/6 - Résistance du dossier
ANSI-BIFMA X5.1 -2002/11 - Fatigue de l'assise
ANSI-BIFMA X5.1 -2002/12 - Stabilité
ANSI-BIFMA X5.1 -2002/16 - Fatigue du dossier avec assise non basculante
ANSI-BIFMA X5.1 -2002/18 - Charge statique sur les pieds avant
ANSI-BIFMA X5.1 -2002/18 - Charge statique sur les pieds latéraux

Chaise empilable avec ou sans accoudoirs / tabouret**Pieds:** hêtre massif 40x40mm

Cadre d'assise et accoudoirs: fonte d'aluminium disponibles en finition époxy laqué ou chromé.

Assise et dossier: mousse indéformable de polyuréthane injecté et ouate de polyester.

Dossier avec insertion interne en métal.

Rembouillage résistant au feu selon les normes du "California Bulletin 117A", la norme italienne Classe 1IM, norme française M4 et la norme EN 1021 -1/2:2014. Sur demande et avec supplément, disponible mousse résistante au feu selon British Standard 5852.**Revêtement:** tissu, cuir, similicuir ou matériel client, de préférence teinte unie.**Patins:** sur demande avec supplément.

	Article	Revêtement	Pieds hêtre Structure laquée	Pieds hêtre Structure chromée	pcs/dim. carton volume Poids brut Poids net
Chaise	S0002	Gazebo	€ 410,00	€ 452,00	2 pz / 55x66x95 cm 0,34 m ³ 21 Kg 9,25 Kg
		Xtreme Plus / Magnum / Rivet / Spinning / Sprint	€ 432,00	€ 474,00	
		Blazer / Bowen / Gingko / Maple / Step Melange	€ 450,00	€ 492,00	
		Divina3 / Divina Melange2 / Steelcut 2 / Steelcut Trio3	€ 597,00	€ 639,00	
		Cuir	€ 476,00	€ 518,00	
		Cuir client	€ 426,00	€ 468,00	
		Tissu client-similicuir client (teinte unie)	€ 398,00	€ 440,00	
Chaise avec accoudoirs	S0002 B	Gazebo	€ 508,00	€ 563,00	2 pz / 62x66x95 cm 0,39 m ³ 22,5 Kg 10 Kg
		Xtreme Plus / Magnum / Rivet / Spinning / Sprint	€ 530,00	€ 585,00	
		Blazer / Bowen / Gingko / Maple / Step Melange	€ 549,00	€ 604,00	
		Divina3 / Divina Melange2 / Steelcut 2 / Steelcut Trio3	€ 695,00	€ 750,00	
		Cuir	€ 574,00	€ 629,00	
		Cuir client	€ 524,00	€ 579,00	
		Tissu client-similicuir client (teinte unie)	€ 496,00	€ 551,00	
Tabouret H. 75 cm	G0002	Gazebo	€ 557,00	€ 599,00	1 pz / 57x58x107 cm 0,35 m ³ 13,5 Kg 10,5 Kg
		Xtreme Plus / Magnum / Rivet / Spinning / Sprint	€ 579,00	€ 621,00	
		Blazer / Bowen / Gingko / Maple / Step Melange	€ 597,00	€ 639,00	
		Divina3 / Divina Melange2 / Steelcut 2 / Steelcut Trio3	€ 744,00	€ 786,00	
		Cuir	€ 623,00	€ 665,00	
		Cuir client	€ 573,00	€ 615,00	
		Tissu client-similicuir client (teinte unie)	€ 542,00	€ 584,00	

Finitions**Cadre d'assise/accoudoirs**

08 18 58 02

Pieds en bois

FA 02 FG 07

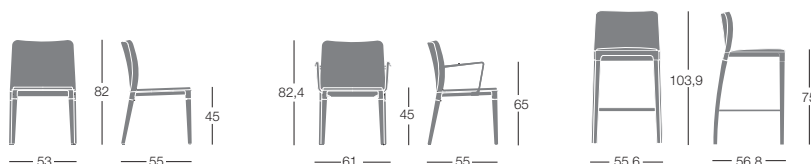
Dimensions

5
 12 +/-

5
 12 +/-

Accessoires

Patins feutre, PVC ou métal

€ 6,00

Chariot universel Kart (ref. C0514)

€ 429,00

Matériel client

Pour l'envoi de tissu client, similicuir client, ou cuir client, se reporter au formulaire à la fin du tarif à retourner impérativement complété et signé.

Art. S0002 - S0002B

Métrage pour tissu en teinte unie pour 1 pc:

137 cm (H. 140 cm); pour 2 pcs: 220 cm

Métrage cuir pour 1 pc: 2,00 m²**Art. G0002**

Métrage pour tissu en teinte unie pour 1 pc: 126 cm (H. 140

cm); pour 2 pcs: 210 cm (H. 140 cm)

Métrage cuir pour 1 pc: 1,84 m²

Chariot

Chariot universel pour transport et stockage des chaises.

- Breeze
- Camel
- Cult
- Dragonfly
- E-motion
- Lips
- Nami
- Polo
- Poppy star
- Slide
- Trono
- Uno
- Zenith



	Article	Finition		pcs/dim. carton volume Poids brut Poids net
Chariot de transport universel	C0514	Laquée époxy noir 10	€ 429,00	1 pc 0,50 m3 14 Kg

Finitions

Structure



10

Dimensions

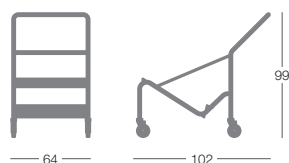

Note

Attention: préciser le modèle de chaise

TABLES

Table d'appoint dans 3 hauteurs 40/50/60 cm et rectangulaire avec hauteur 40 cm.

Structure et plateau: acier avec finition époxy laquée

Pieds: Polyamide noir

Agorà rembourrés: informations et tarifs à la rubrique "Rembourrées".



	Article	Structure laquée	pcs / dim. carton volume Poids brut Poids net
Table Agorà - H. 40 cm	T0200	€ 189,00	1 pc / 10x48x56 cm 0,02 m ³ 5,7 Kg 5,15 Kg
Table Agorà- H. 50 cm	T0201	€ 189,00	1 pc / 10x48x56 cm 0,02 m ³ 6,05 Kg 5,4 Kg
Table Agorà - H. 60 cm	T0202	€ 189,00	1 pc / 10x48x67 cm 0,03 m ³ 6,1 Kg 5,7 Kg
Table Agorà rectangulaire - H. 40 cm	T0203	€ 215,00	1 pc / 10x60x76 cm 0,04 m ³ 10,85 Kg 9,54 Kg

Finitions

Structure

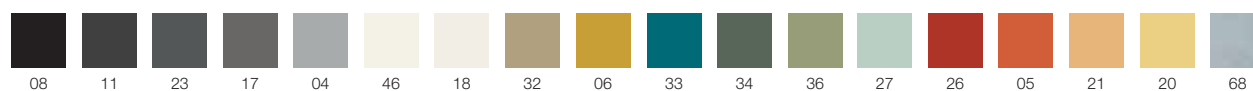

Dimensions

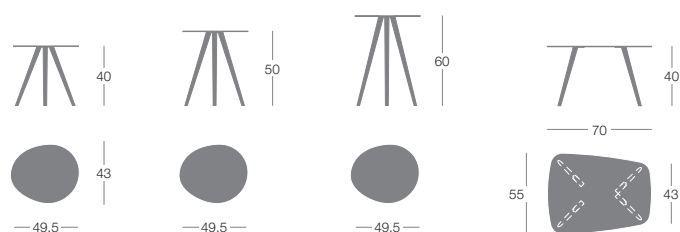

ALPHATABLES

Roberto Romanello / 2000



Série de tables basses multifonction disponibles en deux hauteurs H. 27 et H. 36 cm.

Pieds: fonte d'aluminium en finition époxy laquée ou chromée.

Plateaux en polyuréthane (PU) rigide injecté et laqué.



	Article	Piètement laqué	Piètement chromé	pcs / dim. carton volume Poids brut Poids net
B-Tab SP table basse h.36 cm Plateau 50x50 ép. 6 cm avec rebord 3 cm	T0866	€ 284,00	€ 426,00	1 pc / 53x24x56 cm 0,07 m ³ 7 Kg 5,5 Kg
B-Tab SP table basse h.36 cm Plateau 100x50 ép. 6 cm	T0867	€ 380,00	€ 524,00	1 pc / 65x8x120 cm 1 pc / 32x41x13 cm 0,08 m ³ 9,5 Kg 7,5 Kg
D-Tab SP table basse h.27 cm Plateau 55x55 ép. 9 cm avec rebord 3 cm	T0869	€ 352,00	€ 495,00	1 pc / 58x27x61 cm 0,09 m ³ 7,5 Kg 6 Kg

Finitions

Piètement

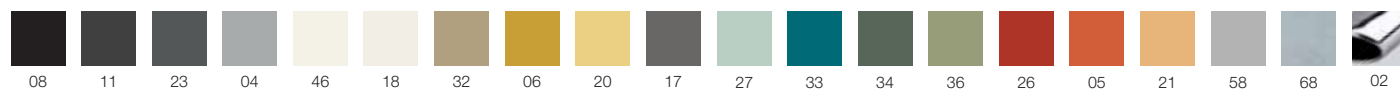

Polyurethane (PU)



Dimensions

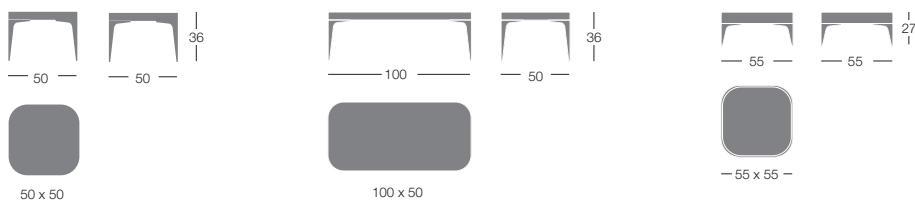

Table

Table idéale pour des espaces professionnels mais aussi idéale pour des espaces "contract" ou habitat.

Piètement en chêne massif.

Plateau en MDF, épaisseur 4 cm, contreplaqué chêne disponible en version naturel ou en laque noire à pores ouverts.



	Article		pcs / dim. carton volume Poids brut Poids net
Table 240 x 110 cm.	T0080	€ 2.665,00	1 pc / 255x7x125 cm 0,45 m ³ 105 Kg 91 Kg
Table 280 x 110 cm.	T0081	€ 2.865,00	

Finitions

Bois

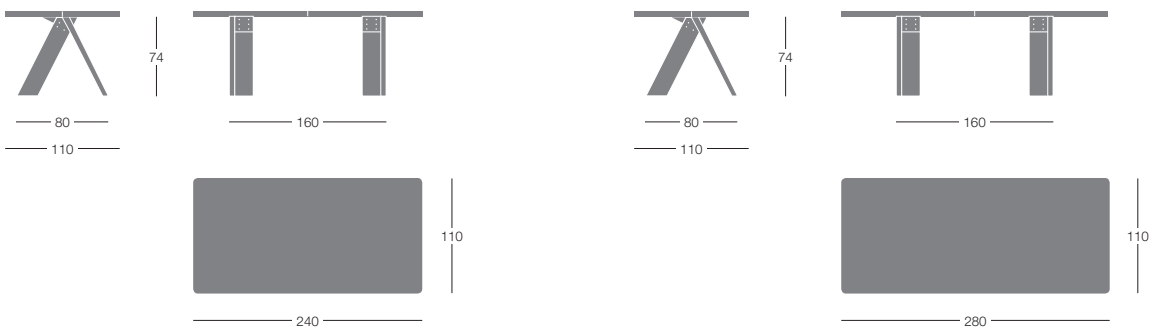

RO/02 RO/05

Dimensions

BOOM ROUND

Pied de table disponible en plusieurs hauteurs fixes, et en version réglable en hauteur avec piston à gaz.

Structure: acier haute résistance avec base disponible en plusieurs dimensions.

Finition époxy laquée ou chromée (avec carter de recouvrement pour la base carrée et rectangulaire).

Base en acier fournie avec un anneau de protection en plastique situé sous la base.

Platine de fixation sous plateau: pour la version fixe, en technopolymère gris (Ø 40) ou en fonte d'aluminium (Ø 49,5 cm) et pour la version à hauteur réglable, platine de fixation en acier.

Plateaux disponibles en plusieurs matériaux et dimensions. (prix non inclus, à commander séparément).



	Article	Structure laquée	Structure chromée	pcs / dim. carton volume Poids brut Poids net
Base ø 45 cm h. 40 cm colonne ø 60 mm - platine en technopolymère	T0645 A	€ 197,00	€ 231,00	1 pc / 47x47x48 cm 0,11 m ³ 11,5 Kg 9 Kg
Base ø 45 cm h. 45 cm colonne ø 60 mm - platine en technopolymère	T0645 C	€ 199,00	€ 233,00	1 pc / 47x47x48 cm 0,11 m ³ 11,5 Kg 9 Kg
Base ø 45 cm h. 71 cm colonne ø 60 mm - platine en technopolymère	T0645 P	€ 209,00	€ 243,00	1 pc / 47x47x74 cm 0,16 m ³ 13 Kg 10,4 Kg
Base ø 45 cm h. 105 cm colonne ø 60 mm - platine en technopolymère	T0645 B	€ 219,00	€ 261,00	1 pc / 47x47x108 cm 0,24 m ³ 14,5 Kg 11,5 Kg
Base ø 45 cm - h. réglable 72/102 cm colonne ø 60 mm platine en métal	T0645 R	€ 368,00	€ 422,00	1 pc / 47x47x76 cm 0,17 m ³ 17,3 Kg 14,3 Kg
Base 45x45 cm h. 45 cm colonne ø 60 mm - platine en technopolymère	T0234 C	€ 199,00	€ 233,00	1 pc / 47x47x48 cm 0,11 m ³ 11,5 Kg 9 Kg
Base 45x45 cm h. 71 cm colonne ø 60 mm - platine en technopolymère	T0234 P	€ 209,00	€ 243,00	1 pc / 47x47x74 cm 0,16 m ³ 13 Kg 10,4 Kg
Base 45x45 cm h. 105 cm colonne ø 60 mm - platine en technopolymère	T0234 B	€ 219,00	€ 261,00	1 pc / 47x47x108 cm 0,24 m ³ 14,5 Kg 11,5 Kg
Base 45x45 cm - h. Réglable 72/102 cm colonne ø 60 mm platine en métal	T0234 R	€ 368,00	€ 422,00	1 pc / 47x47x76 cm 0,17 m ³ 17,3 Kg 14,3 Kg
Base ø 60 cm h. 71 cm colonne ø 60 mm - platine en fonte d'aluminium	T0653 P	€ 285,00	€ 338,00	1 pc / 61x61x108 cm 0,40 m ³ 17,1 Kg 14,5 Kg
Base ø 60 cm h. 105 cm colonne ø 60 mm - platine en fonte d'aluminium	T0653 B	€ 295,00	€ 353,00	1 pc / 61x61x75 cm 0,28 m ³ 19 Kg 17 Kg
Base ø 65 cm h. 71 cm colonne ø 80 mm - platine en fonte d'aluminium	T0647 P	€ 357,00	€ 424,00	1 pc / 66x66x75 cm 0,33 m ³ 28,5 Kg 25,5 Kg
Base ø 65 cm h. 105 cm colonne ø 80 mm - platine en fonte d'aluminium	T0647 B	€ 368,00	€ 438,00	1 pc / 66x66x108 cm 0,47 m ³ 29,6 Kg 26,6 Kg
Base 85x45 cm h. 71 cm colonne ø 60 mm - platine en technopolymère	T0646 P	€ 317,00	€ 338,00	1 pc / 46x86x75 cm 0,30 m ³ 25,5 Kg 22 Kg



Finitions

Structure

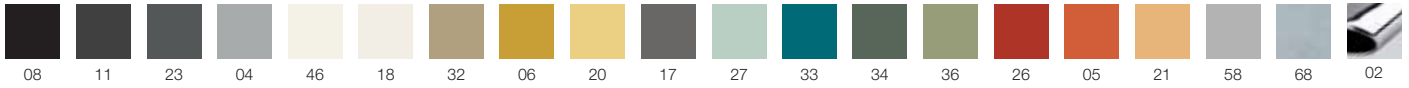

Plateaux (Pour typologies et emballages plateaux voir rubrique "plateaux tables")

HPL (art. PHP)



Plateau stratifié sur multiplis (art. PL9)

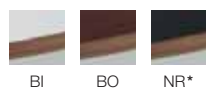

Stratifiés sur MDF chant ABS, épaisseur 25 mm (art. PLD)



Stratifiés sur MDF chant ABS, épaisseur 50 mm (art. PLM)



NR*: Noir anti-traces de doigts

Tests and certifications

Art. T0645(Boom h.cm.72/102 avec plateau Ø cm. 59)
 EN 1730/00 - Charge statique
 EN 1730/00 - Stabilité -

Dimensions des plateaux conseillés (H. hors plateau)

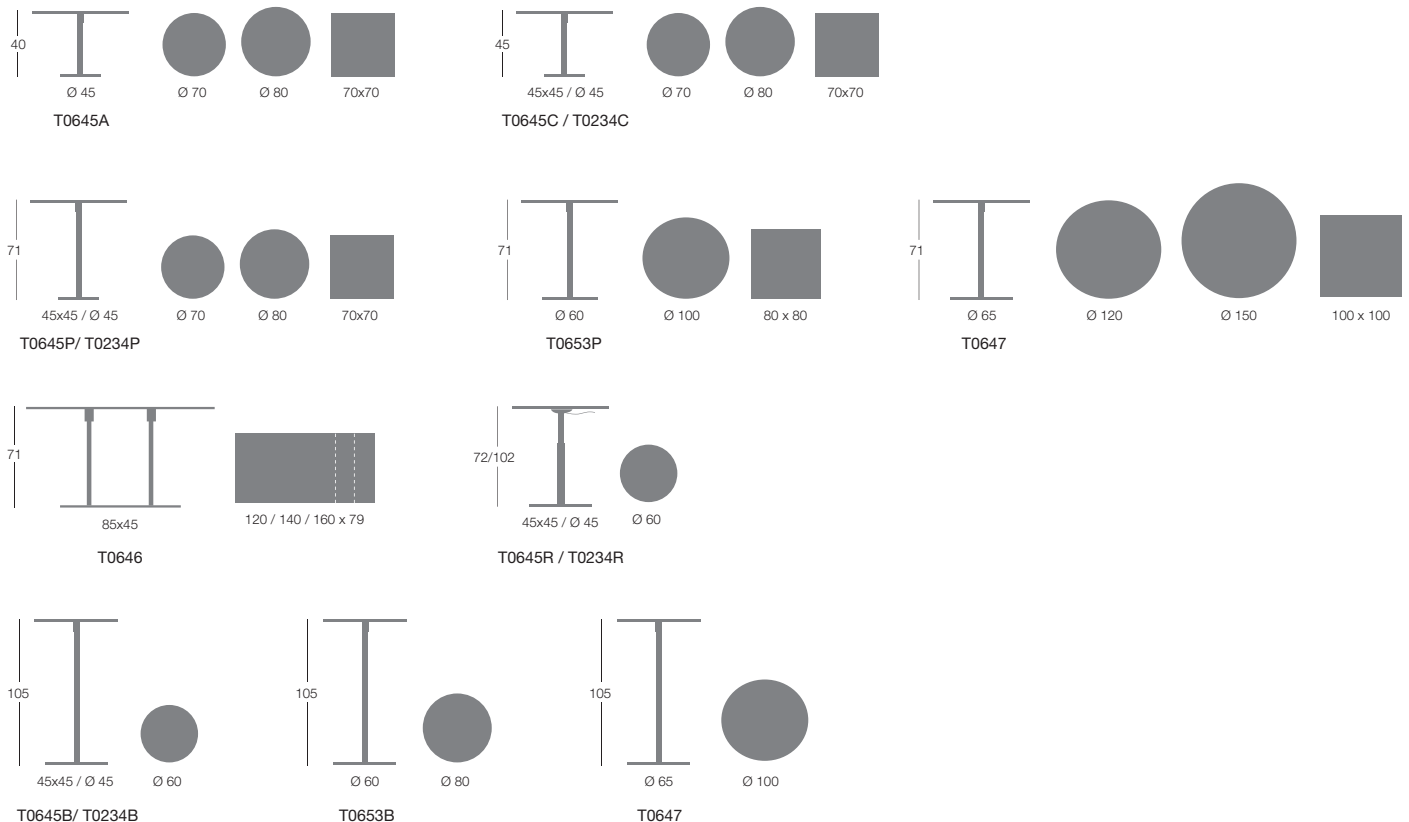

BOOM SQUARE

Pied de table avec colonne carrée en deux hauteurs fixes h. 73/110 cm.

Structure: base et colonne carrées en acier en finition époxy laquée, chromée ou inox brossée.

Platine de fixation sous plateau: métal.

Pieds: réglables en hauteur.

Plateaux disponibles en plusieurs matériaux et dimensions. (prix non inclus, à commander séparément).



	Article	Structure laquée	Structure chromée	Structure inox brossée	pcs / dim. carton volume Poids brut Poids net
Base carré 48x48 cm. H. 73 cm Colonne 60 x 60 mm	T0236 P	€ 219,00	€ 241,00	€ 254,00	1 pc / 51,5x51,5x75 cm 0,20 m ³ 20,3 Kg 17,8 Kg
Base carré 48x48 cm. H. 110 cm Colonne 60 x 60 mm	T0236 B	€ 230,00	€ 252,00	€ 263,00	1 pc / 51,5x51,5x108 cm 0,29 m ³ 21,8 Kg 19,8 Kg
Base rectangulaire 80x42 cm. H. 73 cm Colonne 60 x 60 mm	T0239 P	€ 357,00	€ 465,00		

Finitions

Structure



65
inox
brossé

Plateaux (Pour typologies et emballages plateaux voir rubrique "plateaux tables")

HPL (art. PHP)



BI GC NR*

Plateau stratifié sur multiplis (art. PL9)



BI BO NR*

Stratifiés sur MDF chant ABS, épaisseur 25 mm (art. PLD)



BI/RC BO/RC NR*/RC RS RC NR* BO BI

Stratifiés sur MDF chant ABS, épaisseur 50 mm (art. PLM)



BI/RC BO/RC NR*/RC RS RC NR* BO BI

NR*: Noir anti-traces de doigts

Dimensions des plateaux conseillés (H. hors plateau)

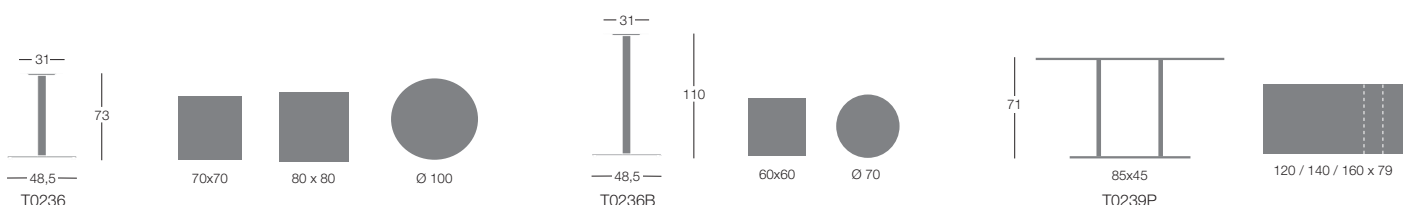

Prix Hors Taxes

CAPO TAVOLA

Massimo Mussapi / 2000

segis

Petite table disponible en deux hauteurs,
version table basse réglable en hauteur
H. 54 / 80 cm et table haute à hauteur fixe
H. 101 cm.

Structure: aluminium anodisé naturel

Plateau: Ø 50 cm en stratifié HPL ou réalisé en
panneau sandwich en aluminium anodisé de haute
résistance et chant en PVC antichoc épaisseur
6 mm.



	Article	avec plateau en aluminium	avec plateau en stratifié HPL	pcs / dim. carton volume Poids brut Poids net
Table basse réglable H. 54 / 80 cm	C300TB	€ 399,00		1 pc / 44x31x56,5 cm 0,08 m ³ 9,3 Kg 7,3 Kg
Table haute H. 101 cm	C300TA	€ 452,00		1 pc / 39x39x101,5 cm 0,16 m ³ 14 Kg 12 Kg
Table basse réglable H. 54 / 80 cm	C300HB		€ 326,00	1 pc / 44x31x56,5 cm 0,08 m ³ 9,3 Kg 7,3 Kg
Table haute H. 101 cm	C300HA		€ 378,00	1 pc / 39x39x101,5 cm 0,16 m ³ 14 Kg 12 Kg

Finitions

Structure



SO

Plateau aluminium



AL

Plateau stratifié sur multiplis HPL:



BI



GC

Dimensions (H. hors plateau)

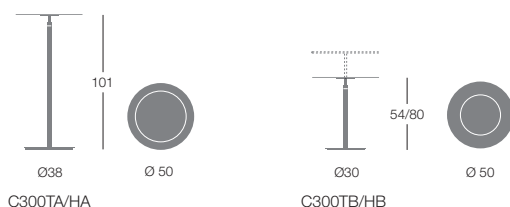

C300TA/HA

C300TB/HB

Prix Hors Taxes

Pied de table hauteur 71 cm.

Base: acier avec finition époxy laqué disponible en deux dimensions

Colonne de forme conique: Polyéthylène recyclable (PE) roto moulé.

Platine de fixation sous le plateau: acier laqué, Plateaux dans différents matériaux et dimensions (prix non inclus, à commander séparément).

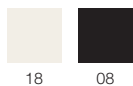
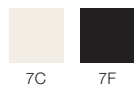
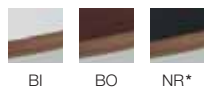

	Article	Laqué époxy	pcs / dim. carton volume Poids brut Poids net
Base ø 45 cm	T0060 P	€ 199,00	1 pc / 47x47x75 cm 0,17 m ³ 17,3 Kg 15 Kg
Base ø 60 cm	T0061 P	€ 229,00	1 pc / 61x61x76 cm 0,28 m ³ 26 Kg 23 Kg

Finitions**Base en métal****Colonne en Polyéthylène (PE)****Plateaux** (Pour typologies et emballages plateaux voir rubrique "plateaux tables")**HPL (art. PHP)****Plateau stratifié sur multiplis (art. PL9)****Stratifiés sur MDF chant ABS, épaisseur 25 mm (art. PLD)****Stratifiés sur MDF chant ABS, épaisseur 50 mm (art. PLM)**

NR*: Noir anti-traces de doigts

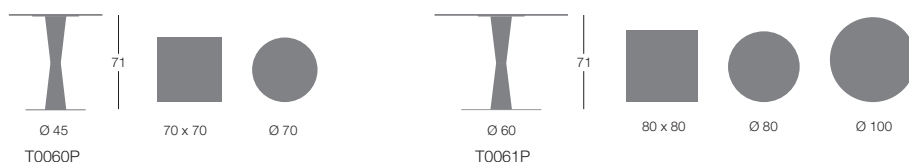
Dimensions des plateaux conseillés (H. hors plateau)

Pied de table carré ou rectangulaire H.71

Structure: acier composé de deux structures à fixer directement au plateau.

Pieds fuselés Ø 35mm en finition époxy laquée or chromée.

Patins: matériau plastique.

Plateaux dans différents matériaux et dimensions (prix non inclus, à commander séparément).



	Article	Laqué époxy	Chromé	pcs / dim. carton volume Poids brut Poids net
Base H.71 cm	T0015	€ 170,00	€ 207,00	1 pc / 77x36x74 cm 0,20 m ³ 9,5 kg 7,5 kg
Base H.71 cm Avec support en métal pour plateaux à partir de 120x79 cm jusqu'au 180x79 cm	T0016	€ 198,00	€ 235,00	

Finitions

Structure

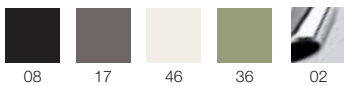
**Plateaux** (Pour typologies et emballages plateaux voir rubrique "plateaux tables")

HPL (art. PHP)



Plateau stratifié sur multiplis (art. PL9)

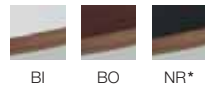

Stratifiés sur MDF chant ABS, épaisseur 25 mm (art. PLD)



Stratifiés sur MDF chant ABS, épaisseur 50 mm (art. PLM)

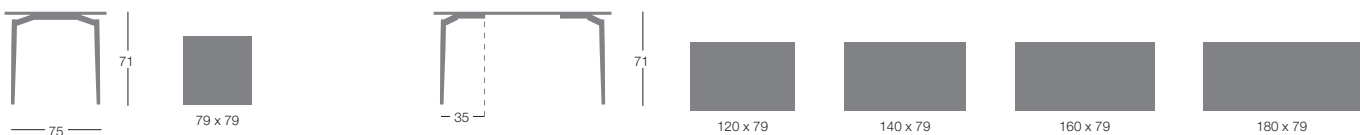

NR*: Noir anti-traces de doigts

Dimensions des plateaux conseillés (H. hors plateau)

Prix Hors Taxes

**Table d'appoint disponible en 3 hauteurs
40 / 53 / 62 cm.**

Cette table s'intègre aussi bien dans l'habitat que dans la collectivité. C'est l'accessoire parfait et un complément de l'ensemble de notre gamme d'assises modulaires. Les dimensions ont été étudiées pour un usage tablette ou un portable.

Structure et plateau: acier avec finition époxy laquée

La base est fournie avec une couverture en feutre à protection du sol.



		Article	Emballage multiple	Emballage individuel	pcs / dim. carton volume Poids brut Poids net
Table	H. 40 cm	T0044	€ 125,00		2 pcs / 48,5x48,5x46,5 cm 0,11 m ³ 22,5 Kg 10 Kg
Table	H. 53 cm	T0045	€ 125,00		2 pcs / 48,5x48,5x59,5 cm 0,14 m ³ 22,5 Kg 10,4 Kg
Table	H. 62 cm	T0046	€ 125,00		2 pcs / 48,5x48,5x68,5 cm 0,16 m ³ 22,5 Kg 10,65 Kg
Table	H. 40 cm	T0042		€ 130,00	1 pc / 48,5x48,5x46,5 cm 0,11 m ³ 11,5 Kg 10 Kg
Table	H. 53 cm	T0041		€ 130,00	1 pc / 48,5x48,5x59,5 cm 0,14 m ³ 12 Kg 10,4 Kg
Table	H. 62 cm	T0040		€ 130,00	1 pc / 48,5x48,5x68,5 cm 0,16 m ³ 12,2 Kg 10,65 Kg

Finitions

Structure / Plateau

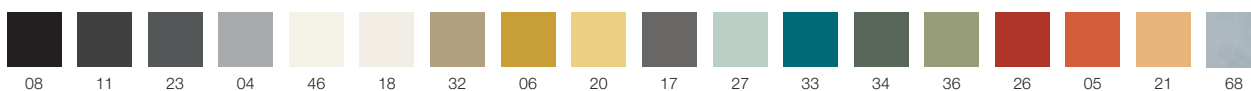

Dimensions



Pied de table disponible en deux dimensions, avec la possibilité de pouvoir aligner plusieurs tables grâce à un système d'accroches.

Structure et mécanisme: acier époxy laqué ou chromé

Cales: polyéthylène (PE) pour le stockage des tables repliées avec un système de blocage des pieds.

Plateaux: stratifié sur multiplis chant droit (prix non inclus, à commander séparément).



	Article	Structure laquée	Structure chromée	pcs / dim. carton volume Poids brut Poids net
Base pliante 145x75 cm - H. 73 cm	T0890	€ 227,00	€ 259,00	Piètement seul 1 pc / 74x10x78 cm 0,06 m3 9,5 Kg 7,5 Kg
				Piètement et plateau livrés montés 1 pc / 147x10x78 cm 0,12 m3
Base pliante 170x40 cm - H. 73 cm	T0891	€ 226,00	€ 258,00	Piètement seul 1 pc / 42x10x75 cm 0,03 m3 7,5 Kg 5,5 Kg
				Piètement et plateau livrés montés 1 pc / 181x10x51 cm 0,09 m3
		Noir anti-traces de doigts	Autre couleurs	
Plateau stratifié sur multiplis 145x75 cm	PL9R145075 chant droit finition bouleau	€ 628,00	€ 560,00	1 pc / 155x85x5 cm 0,07 m3 19 Kg 17 Kg
Plateau stratifié sur multiplis 170x40 cm	PL9R170040 chant droit finition bouleau	€ 608,00	€ 540,00	1 pc / 180x50x5 cm 0,05 m3 12 Kg 10 Kg

Accessoires

Crochetage pour 1 table à 1 pied Inclus: 1 pied 2 crochetages M F	T0892 - Table 145x75 cm	€ 170,00	€ 182,00	
	T0893 - Table 170x40 cm	€ 169,00	€ 181,00	
Crochetage avec plateau de rallonge sans pieds Inclus: 4 crochetages M F	LINKUPMF		€ 111,00	
				Laquée époxy noir
Chariot pour Fold-Up Vertical max 8 pcs	C0660	€ 556,00		1 pc 0,16 m3 22,5 Kg
Chariot pour Fold-Up Slim Horizontal max 10 pcs	C0894	€ 578,00		

Finitions

Structure



08 58 02

Plateaux

Plateau stratifié sur multiplis (art. PL9)



BI BO NR
anti-traces de doigts

Dimensions des plateaux conseillés (H. hors plateau)

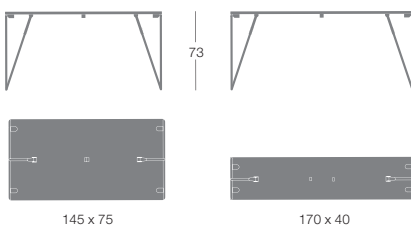

145 x 75

170 x 40

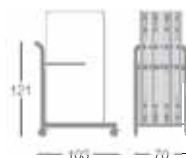

C0660 (max 8 pcs)

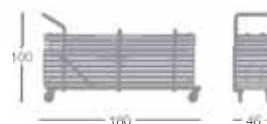

C0894 (max 10 pcs)

Pied de table carré et rectangulaire

Base: acier laquée époxy ou avec carter de recouvrement en acier inox poli.

Colonnes: acier époxy laqué ou chromé.

Platine de raccordement sous le plateau: métal époxy laqué

Plateaux disponibles en différents matériaux et dimensions. (prix non inclus, à commander séparément)



	Article	Colonnes / base laquée époxy	Colonnes chromées base inox polie	pcs / dim. carton volume Poids brut Poids net
Base 45x45 cm H. 71 cm	T0095	€ 268,00	€ 346,00	1 pc / 54x8,5x56 cm 0,02 m ³ 20 Kg 23 Kg
Base 85x45 cm H. 71 cm	T0096	€ 320,00	€ 401,00	1 pc / 94x8,5x56 cm 0,04 m ³ 32 Kg 29 Kg

Finitions

Structure

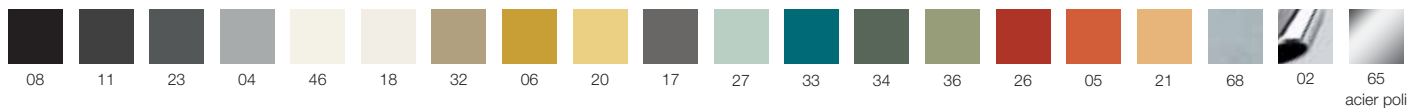
**Plateaux** (Pour typologies et emballages plateaux voir rubrique "plateaux tables")

HPL (art. PHP)



Plateau stratifié sur multiplis (art. PL9)

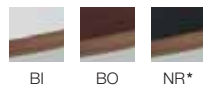

Stratifiés sur MDF chant ABS, épaisseur 25 mm (art. PLD)



Stratifiés sur MDF chant ABS, épaisseur 50 mm (art. PLM)

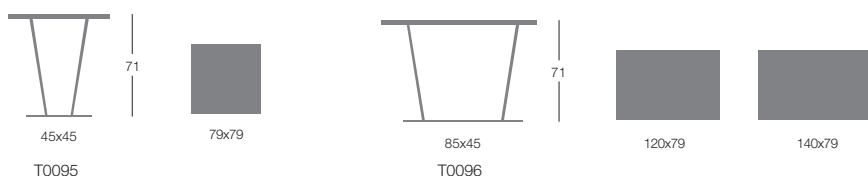

NR*: Noir anti-traces de doigts

Dimensions des plateaux conseillés (H. hors plateau)

JUXT 4F

UTS / 2013



Pied de tables avec plateau rabattable et structures associable disponible en deux hauteurs H.71 et 105 cm

Structure: acier, 4 pieds Ø 35mm, colonne Ø 60mm, disponible en finition époxy laquée ou chromée.

Platine de raccordement sous plateau avec mécanisme pliante en métal laqué,

Patins: matière plastique.

Plateaux: stratifié HPL en différents dimensions. (prix non inclus, à commander séparément)



	Article	Structure laquée	Structure chromée	pcs / dim. carton volume Poids brut Poids net
Base H. 71 cm	T0065 P	€ 162,00	€ 207,00	1 pc / 59x51x74 cm 0,22 m ³ 9,5 Kg 7,5 Kg
Base H. 105 cm	T0065 B	€ 173,00	€ 218,00	1 pc / 59x51x108 cm 0,32 m ³

Finitions

Structure

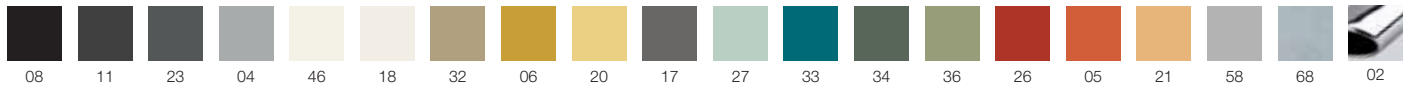

Plateaux (Pour typologies et emballages plateaux voir rubrique "plateaux tables")

HPL (art. PHP)

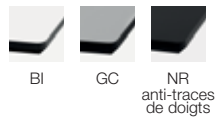

Dimensions des plateaux conseillés (H. hors plateau)

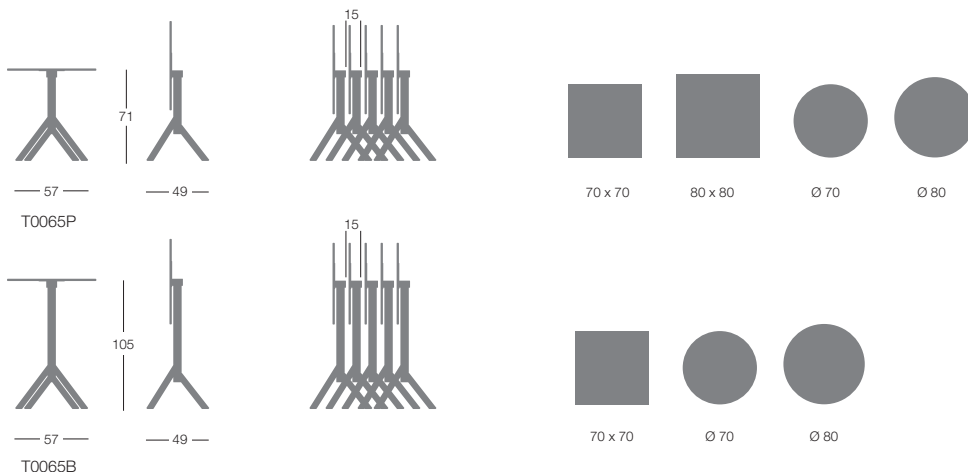

K COLLECTION

K2

Pied des tables avec pieds et plateaux modulables.
Structure disponible en deux hauteurs, base à 2 branches croisées.

Piètements autoportants en fonte d'aluminium, finition époxy laquée ou chromée avec base terminale à 120° ou 180° et traverse de jonction en tube elliptique d'aluminium en 2 longueurs (encombrement 106 cm et 117 cm).

Possibilité de varier les dimensions avec le kit de rallonge.

Colonnes: Ø 80mm en tube d'acier époxy laqué ou chromé (pour l'intérieur) et en tube d'aluminium époxy laqué (pour l'extérieur).

Platine de fixation sous plateau: technopolymère gris Ø 40 cm.

Patins matière plastique, réglables en hauteur.

Plateaux disponibles en différents matériaux et dimensions. (prix non inclus, à commander séparément)



	Article	Structure laquée	Structure chromée	pcs / dim. carton volume Poids brut Poids net
Base H. 71 cm base 120° - traverse 56 cm	T0731 P	€ 299,00	€ 550,00	1 pc / 70x22x58 cm 0,09 m3 12,6 Kg 9,5 Kg
	T0731 PE Version pour l'extérieur	€ 314,00		1 pc / 70x22x58 cm 0,09 m3 10,4 Kg 7,2 Kg
Base H. 71 cm base 120° - traverse 67 cm	T0732 P	€ 301,00	€ 552,00	1 pc / 70x22x58 cm 0,09 m3 12,8 Kg 9,7 Kg
	T0732 PE Version pour l'extérieur	€ 316,00		1 pc / 70x22x58 cm 0,09 m3 10,5 Kg 7,3 Kg
Base H. 105 cm base 120° - traverse 67 cm	T0732 B	€ 312,00	€ 617,00	1 pc / 61x26x90 cm 0,14 m3 16 Kg 12,9 Kg
Base H. 71 cm base 180° - traverse 56 cm	T0729 P	€ 296,00	€ 547,00	1 pc / 24x72x41 cm 0,07 m3 12,4 Kg 9,2 Kg
	T0729 PE Version pour l'extérieur	€ 311,00		1 pc / 24x72x41 cm 0,07 m3 10 Kg 6,9 Kg
Base H. 71 cm base 180° - traverse 67 cm	T0730 P	€ 298,00	€ 549,00	1 pc / 24x72x41 cm 0,07 m3 12,5 Kg 9,3 Kg
	T0730 PE Version pour l'extérieur	€ 313,00		1 pc / 24x72x41 cm 0,07 m3 10 Kg 7 Kg

Tests officiels de résistance

Mod. K2 h.cm. 71 avec plateau cm. 80x180
UNI 8592 - Stabilité
UNI 8595 - Résistance de la structure
UNI 9085 - Chute
UNI 9086 - Impact sur les pieds

Finitions

Structure

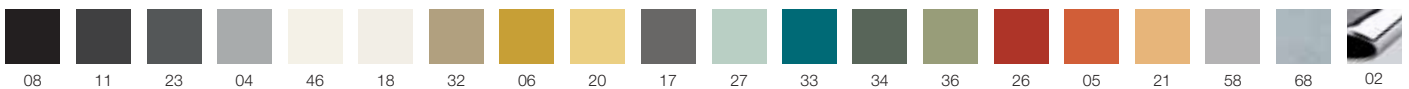

Plateaux (Pour typologies et emballages plateaux voir rubrique "plateaux tables")

HPL (art. PHP)



Plateau stratifié sur multiplis (art. PL9)

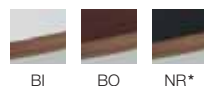

Stratifiés sur MDF chant ABS, épaisseur 25 mm (art. PLD)

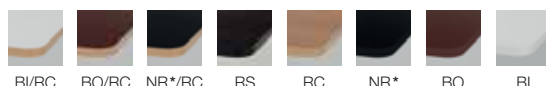



Stratifiés sur MDF chant ABS, épaisseur 50 mm (art. PLM)



NR*: Noir anti-traces de doigts

Kit rallonges pour compositions série "K2"

	Article	Inclus	Laqué époxy	Chromé	pcs / dim. carton volume Poids brut Poids net
	Art. T0722 / 56 Set d'extension avec traverse 56 cm	Platine sous le plateau technopolymère Piètement avec base 180° Colonne acier	€ 206,00	€ 308,00	1 pc / 24x72x41 cm 0,07 m ³ 7,2 Kg 5,9 Kg
	Art. T0722 / 67 Set d'extension avec traverse 67 cm	Platine sous le plateau technopolymère Piètement avec base 180° Colonne acier	€ 216,00	€ 318,00	1 pc / 24x72x41 cm. 0,07 m ³ 7,3 Kg 6 Kg

Exemples de compositions

N° 1 Art. T0731
N° 2 Art. T0722 / 56

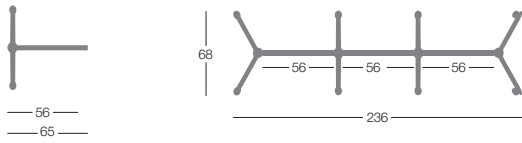

N° 1 Art. T0732
N° 1 Art. T0722 / 67

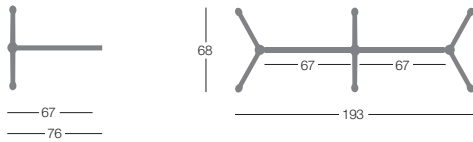

Dimensions des plateaux conseillés (H. hors plateau)

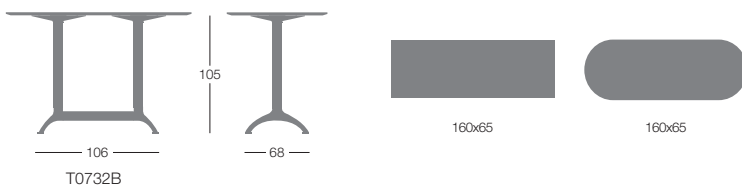
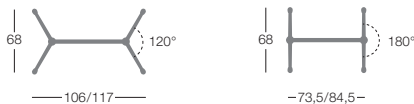

K2 AVEC MÉCANISME POUR TABLE PLIANTE

Pied de table H.71.

Base autoportante à 2 branches en fonte d'aluminium, avec traverse de raccordement en tube elliptique d'aluminium de 56 cm et base terminale 120°.

Colonne en tube d'acier Ø 80 cm avec finition époxy laquée ou chromée.

Platine de raccordement sous plateau en métal laqué.

Patins: matière plastique, réglables en hauteur.

Plateaux: stratifié sur HPL ou stratifié sur multiplis disponibles (prix non inclus, à commander séparément)

	Article	Structure laquée	Structure chromée	pcs / dim. carton volume Poids brut Poids net
Base 2 branches Base 120° - traverse 56 cm	T0791	€ 499,00	€ 750,00	1 pc / 70x41x75 cm 0,22 m ³ 18,1 Kg 15 Kg

Finitions

Structure

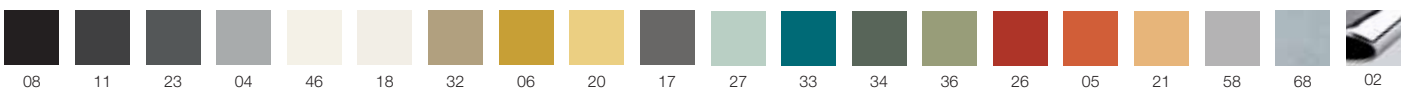
**Plateaux** (Pour typologies et emballages plateaux voir rubrique "plateaux tables")

HPL (art. PHP)



Plateau stratifié sur multiplis (art. PL9)

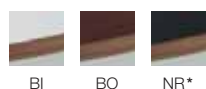

NR*: Noir anti-traces de doigts

Dimensions des plateaux conseillés (cod. PL9 - PHP)

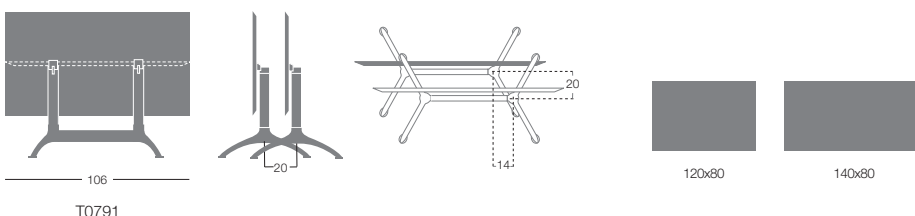

K3

Pied de table avec base à 3 branches et colonne centrale, H. 71 cm (hors plateau)

Base autoportante en fonte d'aluminium, finition époxy laquée ou chromée.

Colonne Ø 60mm en tube d'acier époxy laqué ou chromé (pour l'intérieur) et en tube d'aluminium laquée époxy (pour l'extérieur).

Platine de raccordement sous plateau: technopolymère gris Ø 40 cm.

Patins en matière plastique réglables en hauteur.

Plateaux disponibles en différents matériaux et dimensions. (prix non inclus, à commander séparément)



	Article	Structure laquée	Structure chromée	pcs / dim. carton volume Poids brut Poids net
Base 3 branches H. 71 cm	T0733 P	€ 158,00	€ 285,00	1 pc / 53x26,5x48 cm 0,06 m ³ 5,3/4,5 Kg 3,8/3 Kg
	T0733 PE Version pour l'extérieur	€ 174,00		

Finitions

Structure

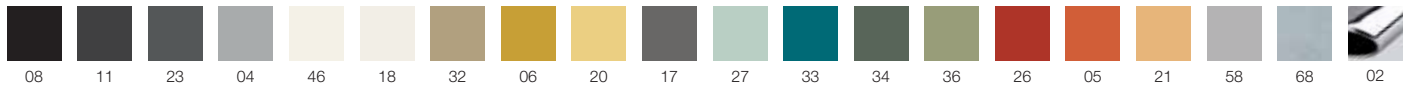
**Plateaux** (Pour typologies et emballages plateaux voir rubrique "plateaux tables")

HPL (art. PHP)



Plateau stratifié sur multiplis (art. PL9)

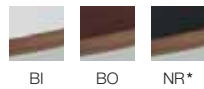

Stratifiés sur MDF chant ABS, épaisseur 25 mm (art. PLD)



Stratifiés sur MDF chant ABS, épaisseur 50 mm (art. PLM)

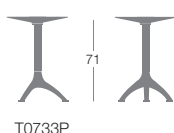
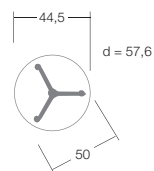

NR*: Noir anti-traces de doigts

Dimensions des plateaux conseillés (H. hors plateau)**Tests officiels de résistance**

Mod. K3 h. cm. 71 avec plateau Ø cm. 50
UNI 8592 - Stabilité
UNI 8595 - Résistance de la structure
UNI 9085 - Chute
UNI 9086 - Impact sur les pieds

K4

Pied de table avec base à 4 branches et colonne centrale, disponible en 3 hauteurs H. 57/ 71/ 105cm (hors plateau).

Base autoportante en fonte d'aluminium, finition époxy laquée ou chromée.

Colonne en tube d'acier (Ø 80mm), époxy laqué ou chromé (pour l'intérieur) ou en tube d'aluminium époxy laqué pour l'extérieur.

Platine de raccordement sous plateau en technopolymère gris Ø 40cm ou en fonte d'aluminium pour plateau Ø 100 cm.

Patins en matière plastique réglables en hauteur.

Plateaux disponibles en différents matériaux et dimensions. (prix non inclus, à commander séparément)



	Article	Structure laquée	Structure chromée	pcs / dim. carton volume Poids brut Poids net
Base 4 branches H. 57 / 71 / 105 cm platine en technopolymère	T0734 C - H. 57 cm	€ 166,00	€ 332,00	1 pc / 57x27x58 cm 0,09 m3 6,5 Kg 4,4/3,6 Kg
	T0734 CE - H. 57 cm Version pour l'extérieur	€ 181,00		
	T0734 P - H. 71 cm	€ 185,00	€ 388,00	1 pc / 57x27x58 cm 0,09 m3 6,8/5,7 Kg 5,3/4,2 Kg
	T0734 PE - H. 71 cm Version pour l'extérieur	€ 202,00		
	T0734 B - H.105 cm	€ 207,00	€ 412,00	1 pc / 57x27x93 cm 0,14 m3 9,6,6 Kg 6,9/4,7 Kg
	T0734 BE - H.105 cm Version pour l'extérieur	€ 222,00		
Base 4 branches H. 71 cm platine en fonte d'aluminium pour plateau ø 100 cm	T0304 P	€ 210,00	€ 402,00	1 pc / 57x27x58 cm 0,09 m3 6,8/5,7 Kg 5,3/4,2 Kg
	T0304 PE Version pour l'extérieur	€ 226,00		

Tests officiels de résistance

Mod. K4 h.cm. 71 avec plateau cm. 80x80
UNI 8592 - Stabilité
UNI 8595 - Résistance de la structure
UNI 9085 - Chute
UNI 9086 - Impact sur les pieds

Tests officiels de résistance

Mod. K4 h. cm. 105 avec plateau Ø cm. 70
UNI 8592 - Stabilité
UNI 9085 - Chute
UNI 9086 - Impact sur les pieds

Finitions

Structure

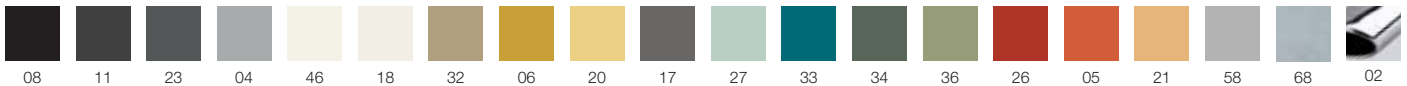

Plateaux (Pour typologies et emballages plateaux voir rubrique "plateaux tables")

HPL (art. PHP)



Plateau stratifié sur multiplis (art. PL9)

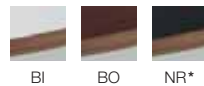

Stratifiés sur MDF chant ABS, épaisseur 25 mm (art. PLD)



Stratifiés sur MDF chant ABS, épaisseur 50 mm (art. PLM)



NR*: Noir anti-traces de doigts

Dimensions des plateaux conseillés (H. hors plateau)

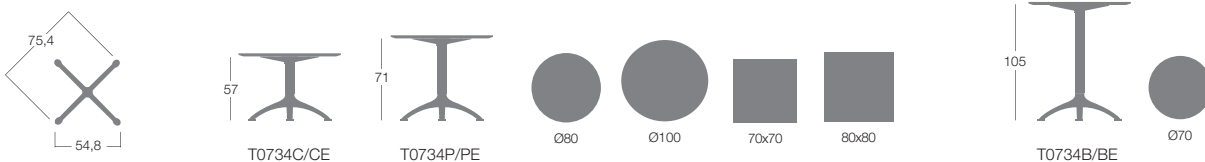

K4 AVEC MÉCANISME POUR TABLE PLIANTE

Pied de table H.71.

Base autoportante à 4 branches en fonte d'aluminium, finition époxy laquée ou chromée.

Colonne en tube d'acier Ø 80 cm avec finition époxy laquée ou chromée.

Platine de raccordement sous plateau en métal laqué.

Patins: matière plastique, réglables en hauteur.

Plateaux: stratifié sur HPL ou stratifié sur multiplis (prix non inclus, à commander séparément)



	Article	Structure laquée	Structure chromée	pcs / dim. carton volume Poids brut Poids net
Base à 4 branches H. 71 cm	T0790	€ 293,00	€ 490,00	1 pc / 56x56x73,5 cm 0,23 m ³ 9,1 Kg 7,5 Kg

Finitions

Structure

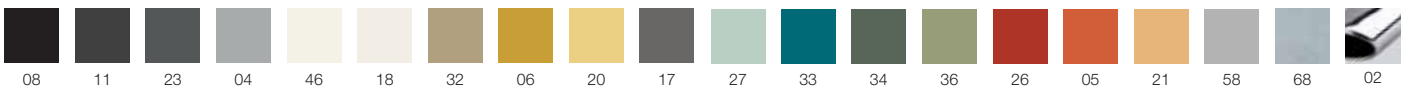
**Plateaux** (Pour typologies et emballages plateaux voir rubrique "plateaux tables")

HPL (art. PHP)



Plateau stratifié sur multiplis (art. PL9)

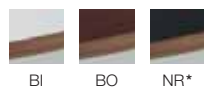

NR*: Noir anti-traces de doigts

Dimensions des plateaux conseillés (cod. PL9 - PHP)

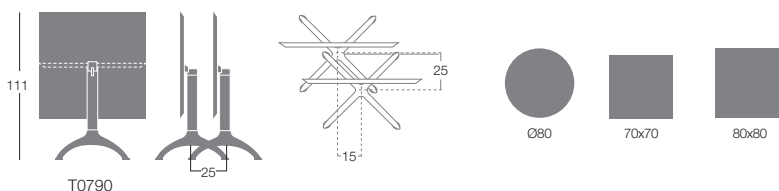

K4 POUR PLATEAU EN VERRE

Pied de table H.71.

Base autoportantes à 4 branches en fonte d'aluminium, finition époxy laquée ou chromée.

Colonne en tube d'acier Ø 80 cm avec finition époxy laquée ou chromée.

Platine de raccordement sous plateau en fonte d'aluminium

Patins: matière plastique, réglables en hauteur.

Plateau en verre float trempé.



	Article	Structure laquée	Structure chromée	pcs / dim. carton volume Poids brut Poids net
Base à 4 branches H. 71 cm pour plateau en verre	T0737	€ 192,00	€ 394,00	1 pc / 57x27x58 cm 0,09 m ³ 6,8 Kg 5,3 Kg

Plateaux en verre float trempé avec platine en acier inox ø 20 cm encollée

Verre float trempé naturel ø 110x12mm	PCNT110	€ 863,00
-------------------------------------------------	---------	----------

Note

Emballage standard pour plateau verre: caisse bois

Finitions

Structure

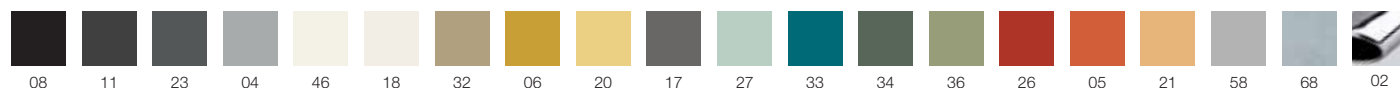

Dimensions (H. hors plateau)



K5

Pied de table à 5 branches et colonne centrale, H. 71 cm (hors plateau).

Base autoportante en fonte d'aluminium, finition époxy laquée ou chromée.

Colonne en tube d'acier (Ø 80mm), époxy laqué ou chromé (pour l'intérieur) ou en tube d'aluminium époxy laqué pour l'extérieur.

Platine de raccordement sous plateau en fonte d'aluminium Ø 49.5 cm

Patins en matière plastique réglables en hauteur.

Plateaux disponibles en différents matériaux et dimensions. (prix non inclus, à commander séparément)



	Article	Structure laquée	Structure chromée	pcs / dim. carton volume Poids brut Poids net
Base 5 branches H. 71 cm	T0735 P	€ 267,00	€ 502,00	1 pc / 88x27x85 cm 0,20 m ³ 10,5/9,4 Kg 7,3/6,2 Kg
	T0735 PE - Version pour l'extérieur	€ 282,00		

Tests officiels de résistance

Mod. K5 h. cm. 71 avec plateau Ø cm. 150
 UNI 8592 - Stabilité
 UNI 8595 - Résistance de la structure
 UNI 9085 - Chute
 UNI 9086 - Impact sur les pieds

Finitions

Structure

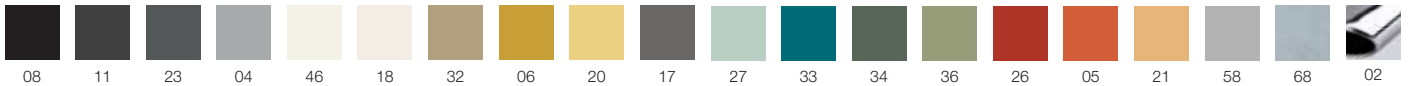

Plateaux (Pour typologies et emballages plateaux voir rubrique "plateaux tables")

HPL (art. PHP)

Plateau stratifié sur multiplis (art. PL9)

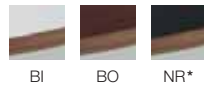

Stratifiés sur MDF chant ABS, épaisseur 25 mm (art. PLD)

Stratifiés sur MDF chant ABS, épaisseur 50 mm (art. PLM)



NR*: Noir anti-traces de doigts

Dimensions des plateaux conseillés (H. hors plateau)

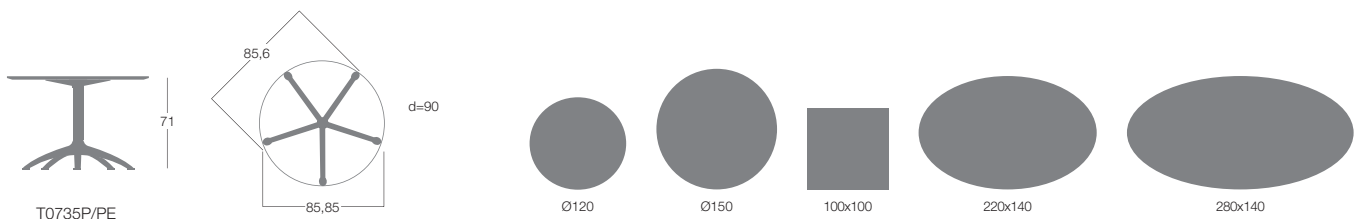

K5 POUR PLATEAU EN VERRE

Pied de table H.71.

Base autoportante à 5 branches en fonte d'aluminium, finition époxy laquée ou chromée.

Colonne en tube d'acier Ø 80 cm avec finition époxy laquée ou chromée.

Patins: matière plastique, réglables en hauteur.

Plateau en verre float trempé.



	Article	Structure laquée	Structure chromée	pcs / dim. carton volume Poids brut Poids net
Base à 5 branches H. 71 cm for tempered glass top	T0738	€ 250,00	€ 505,00	1 pc / 88x27x85 cm 0,20 m ³ 10,5 Kg 7,3 Kg

Plateaux en verre float trempé avec platine en acier inox ø 20 cm encollée

Plateau verre trempé naturel ø 120 cm x 12 mm	PCNT120	€ 1.009,00
Plateau verre trempé naturel ø 140 cm x 12 mm	PCNT140	€ 1.102,00
Verre trempé float naturel 140 cm x 105 cm x 12 mm elliptic	PCNE140105	€ 1.030,00

Note

Emballage standard pour plateau verre: caisse bois

Finitions

Structure

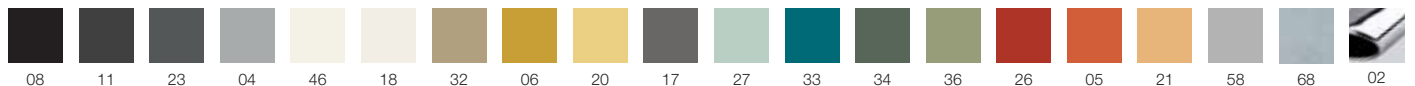

Dimensions des plateaux conseillés (H. hors plateau)

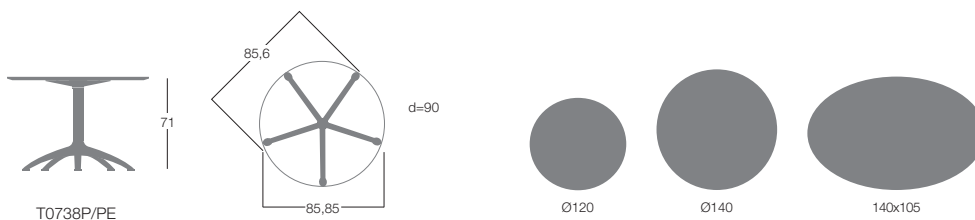

LONGWAY® TABLES

Bartoli Design / 2007

segis

Série de tables basses de différentes dimensions à utiliser séparément ou comme éléments de composition avec les modules rembourrés de la même gamme Longway.

Pieds H. 38 cm: acier profilé (50 mm) en finition chrome satiné, inox brossé ou époxy laquée, livrés avec des feutres adhésifs pour la protection des sols.

Plateaux stratifié HPL (prix non inclus, à commander séparément)



	Article	Piètement Laquée epoxy	Piètement chromé satiné 03	Piètement inox brossé 66	pcs / dim. carton volume Poids brut Poids net
Piètement seule	TOHT1	€ 113,00	€ 127,00	€ 444,00	1pz/61x13x42cm 0,03 m3 7,5 Kg
Plateau HPL 68x68 cm	PHPQ068068	€ 187,00			1pz/75x6x75cm 0,03 m3 12 Kg
Piètement seule	TOHT1	€ 113,00	€ 127,00	€ 444,00	1pz/61x13x42cm 0,03 m3 7,5 Kg
Plateau HPL 140x68 cm	PHPR140068	€ 324,00			1pz/147x6x75cm 0,07 m3 25,5 Kg
Piètement seule	TOHT3	€ 137,00	€ 146,00	€ 487,00	1pz/76x13x42cm 0,04 m3 9 Kg
Plateau HPL Ø 90 cm	PHPT090	€ 372,00			1pz/97x6x97cm 0,06 m3 19 Kg
Piètement seule	TOHT4	€ 128,00	€ 138,00	€ 459,00	1pz/76x13x42cm 0,04 m3 9 Kg
Plateau HPL 90x90 cm	PHPQ090090	€ 372,00			1pz/97x6x97cm 0,06 m3 19,5 Kg

Finitions

Structure

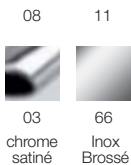
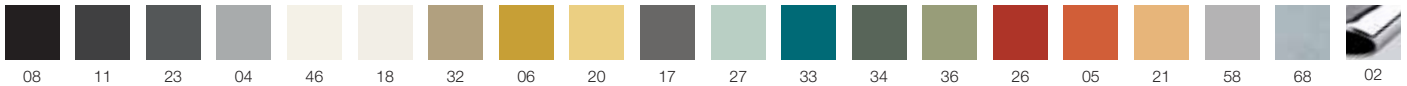

Plateau en HPL

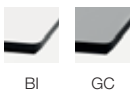

Dimensions des plateaux conseillés (H. hors plateau)

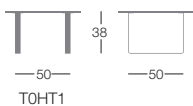

TOHT1

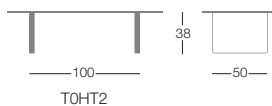

TOHT2

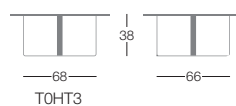

TOHT3



TOHT4



68x68

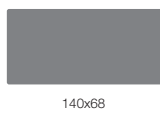

140x68



Ø 90



90x90

Prix Hors Taxes

Pied de table disponible en 2 hauteurs H 71 cm et 105 cm, pour l'intérieur et l'extérieur.

Base: fonte d'aluminium époxy laqué

Platine sous plateau en technopolymère gris Ø 40cm, en fonte d'aluminium Ø 49,5 cm ou en en métal pour plateaux en aluminium.

Plateaux: aluminium Ø 72 cm époxy laqué, avec et sans décoration, ou d'autres plateaux de différents matériaux et dimensions. (prix non inclus, à commander séparément)

Polo fauteuil: informations et tarif à la rubrique "chaise."



	Article	Structure laquée	pcs / dim. carton volume Poids brut Poids net
Base ø 48 cm colonne Ø 60 cm platine en technopolimère	T0005 P - H. 71 cm	€ 256,00	1 pc / 50x50x73 cm 0,18 m ³ 14,5 Kg 11,5 Kg
	T0005 PE - H. 71 cm Version pour l'extérieur	€ 286,00	
	T0005 B - H.105 cm	€ 264,00	1 pc / 50x50x108 cm 0,27 m ³ 15,7 Kg 12,7 Kg
	T0005 BE - H.105 cm Version pour l'extérieur	€ 294,00	
Base ø 48 cm colonne Ø 60 cm platine en fonte d' aluminium	T0008 P - H. 71 cm	€ 288,00	1 pc / 50x50x73 cm 0,18 m ³ 15,5 Kg 12,5 Kg
	T0008 PE - H. 71 cm Version pour l'extérieur	€ 318,00	
	T0008 B - H. 105 cm	€ 296,00	1 pc / 50x50x73 cm 0,27 m ³ 16,7 Kg 13,7 Kg
	T0008 BE - H. 105 cm Version pour l'extérieur	€ 325,00	
Base ø 48 cm colonne Ø 60 cm Platine en métal pour plateaux en aluminium	T0007 P - H.71 cm	€ 256,00	1 pc / 50x50x73 cm 0,18 m ³ 14,5 Kg 11,5 Kg
	T0007 PE - H.71 cm Version pour l'extérieur	€ 286,00	
Base Ø 65 cm colonne Ø 80 cm platine en fonte d' aluminium	T0006 P - H. 71 cm	€ 371,00	1 pc / 67x67x73 cm 0,32 m ³ 25 Kg 22 Kg
	T0006 PE - H. 71 cm Version pour l'extérieur	€ 404,00	
	T0006 B - H. 105 cm	€ 378,00	1 pc / 67x67x108 cm 0,48 m ³ 26,5 Kg 23,5Kg
	T0006 BE - H. 105 cm Version pour l'extérieur	€ 412,00	

Plateaux en aluminium laqué pour l'intérieur et l'extérieur (pour art. T0007)

Avec ornement Ø 72 cm - art. T0007	PLA1T072 - Épaisseur 20 mm	€ 219,00	1 pc 0,03 m ³ 4,5 Kg
Sans ornement Ø 72 cm - art. T0007	PLA0T072 - Épaisseur 20 mm	€ 198,00	1 pc 0,03 m ³ 5,5 Kg

Finitions

Structure et plateaux en aluminium

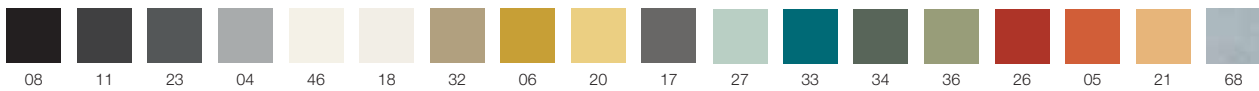

Plateaux (Pour typologies et emballages plateaux voir rubrique "plateaux tables")

HPL (art. PHP)



Plateau stratifié sur multiplis (art. PL9)

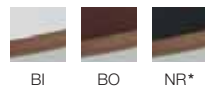

Stratifiés sur MDF chant ABS, épaisseur 25 mm (art. PLD)



Stratifiés sur MDF chant ABS, épaisseur 50 mm (art. PLM)



NR*: Noir anti-traces de doigts

Dimensions des plateaux conseillés (H. hors plateau)

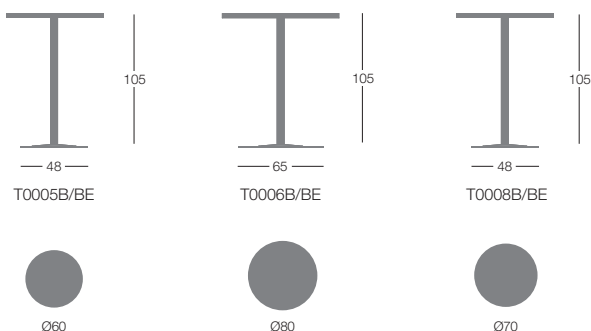
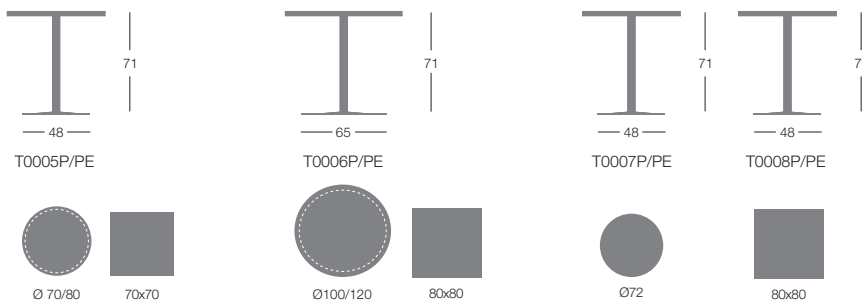

Pied de table en 2 hauteurs H. 71 cm e H. 105 cm, structure pour l'intérieur et l'extérieur

Structure: profilé métallique électro-soudé, base Ø 35 mm x colonne Ø 80 mm en aluminium anodisé mat ou poli.

Colonne avec bouchon de protection en plastique gris.

Platine de raccordement sous plateau en technopolymère gris Ø 40 cm ou en fonte d'aluminium Ø 49,5 cm.

Patins: 1 ou 4 patins réglables en matière plastique de haute résistance, disponibles en 2 coloris: blanc 7C ou gris 7P. Si le coloris des patins n'est pas spécifié à la commande, la base sera fournie avec les patins gris 7P.

Plateaux disponibles en différents matériaux et dimensions. (prix non inclus, à commander séparément).



	Article	Structure aluminium anodisée	pcs / dim. carton volume Poids brut Poids net
Base H. 71 cm avec 1 patin réglable platine en technopolymère	T0515 P	€ 236,00	1 pc / 62x17x64 cm 0,07 m ³ 4,6 Kg 3Kg
	T0515 PE - Version pour l'extérieur	€ 242,00	
Base H. 105 cm avec 1 patin réglable platine en technopolymère	T0515 B	€ 255,00	1 pc / 62x17x95 cm 0,10 m ³ 5,6 Kg 3,5 Kg
	T0515 BE - Version pour l'extérieur	€ 262,00	
Base H. 71 cm avec 4 patins réglables platine en technopolymère	T0505 P	€ 242,00	1 pc / 62x17x64 cm 0,07 m ³ 4,6 Kg 3Kg
	T0505 PE - Version pour l'extérieur	€ 248,00	
Base H. 105 cm avec 4 patins réglables platine en technopolymère	T0505 B	€ 262,00	1 pc / 62x17x95 cm 0,10 m ³ 5,6 Kg 3,5 Kg
	T0505 BE - Version pour l'extérieur	€ 268,00	
Base H. 71 cm avec 4 patins réglables platine en fonte d'aluminium	T0305 P	€ 266,00	1 pc / 62x17x64 cm 0,07 m ³ 4,6 Kgv 3Kg
	T0305 PE - Version pour l'extérieur	€ 272,00	

Finitions

Structure aluminium anodisée



61 64

Plateaux (Pour typologies et emballages plateaux voir rubrique "plateaux tables")

HPL (art. PHP)



BI GC NR*

Plateau stratifié sur multiplis (art. PL9)



BI BO NR*

Stratifiés sur MDF chant ABS, épaisseur 25 mm (art. PLD)



BI/RC BO/RC NR*/RC RS RC NR* BO BI

Stratifiés sur MDF chant ABS, épaisseur 50 mm (art. PLM)



BI/RC BO/RC NR*/RC RS RC NR* BO BI

NR*: Noir anti-traces de doigts

Dimensions des plateaux conseillés (H. hors plateau)

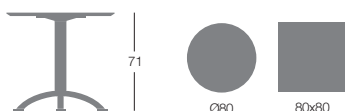
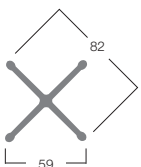

T0515P/PE - T0505P/PE



T0305P/PE

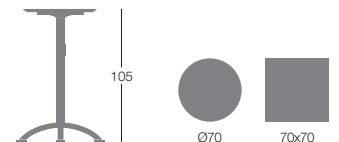

T0515B/BE - T0505B/BE

Prix Hors Taxes

Pied de table en 2 hauteurs H. 71 cm e H. 105 cm, structure pour l'intérieur et l'extérieur.

Structure: profilé métallique électro-soudé, base Ø 35 mm x colonne Ø 80 mm en aluminium anodisé mat ou poli.

Colonne avec bouchon de protection en plastique gris.

Platine de raccordement sous plateau en technopolymère gris Ø 40 cm.

Patins 1 ou 4 patins réglables en matière plastique de haute résistance, disponibles en 2 coloris: blanc 7C ou gris 7P. Si le coloris des patins n'est pas spécifié à la commande, la base sera fournie avec les patins gris 7P.

Plateaux disponibles en différents matériaux et dimensions. (prix non inclus, à commander séparément)



	Article	Structure aluminium anodisée	pcs / dim. carton volume Poids brut Poids net
Base H. 71 cm avec 1 patin réglable	T0517 P	€ 359,00	1 pc / 17x69x112 cm 0,14 m ³ 8 Kg 5,3 Kg
	T0517 PE - Version pour l'extérieur	€ 366,00	
Base H. 71 cm avec 4 patins réglables	T0507 P	€ 366,00	1 pc / 17x69x112 cm 0,14 m ³ 8 Kg 5,3 Kg
	T0507 PE - Version pour l'extérieur	€ 372,00	

Finitions

Structure aluminium anodisé



61 64

Plateaux (Pour typologies et emballages plateaux voir rubrique "plateaux tables")

HPL (art. PHP)



BI GC NR*

Plateau stratifié sur multiplis (art. PL9)



BI BO NR*

Stratifiés sur MDF chant ABS, épaisseur 25 mm (art. PLD)



BI/RC BO/RC NR*/RC RS RC NR* BO BI

Stratifiés sur MDF chant ABS, épaisseur 50 mm (art. PLM)



BI/RC BO/RC NR*/RC RS RC NR* BO BI

NR*: Noir anti-traces de doigts

Dimensions des plateaux conseillés (H. hors plateau)



T0517P/PE - T0507P/PE



120x79

140x79

Pieds de tables.**Base:** résine laquée texturisée opaque**Patins:** réglables en hauteur.**Plateaux:** verre float trempé placées sur plots en acier inoxydable et joints thermoplastiques transparents ou **en HPL** fixé à la base avec plots en acier. (prix non inclus, à commander séparément)

	Article		pcs / dim. carton volume Poids brut Poids net
Base (1 piece) Pour plateaux en verre	T0900	€ 328,00	1 pc / 41x80x72 cm 0,23 m ³ 7,2 Kg 9,5 Kg
Base (1 piece) Pour plateaux en HPL	T0901	€ 328,00	1 pc / 41x80x72 cm 0,23 m ³ 7,2 Kg 9,5 Kg

Finitions

Base



7C 8F

Plateau en HPL



BI NE

Plateau en verre



NA

Dimensions

T0900/01

Plateau en verre (cod. PCN2)

Plateau en verre float trempé transparent clair, section carré: R25 mm.

(emballage standard pour plateau verre: cage en bois fumigé. Sur demande et avec supplément est disponible l'emballage en caisse en bois fumigé)

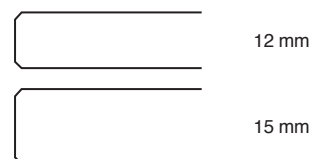

Dimensions cm	Code	Épaisseur (mm)		
Ø 160	PCN2T160NA	12	€	917,00
210x100	PCN2R210100NA	12	€	906,00
280x120	PCN2R280120NA	12	€	1.426,00
240x120 oval	PCN2O240120NA	12	€	1.228,00
125x125	PCN1Q125125NA	15	€	274,00
145x145	PCN1Q145145NA	15	€	388,00
180x180	PCN1Q180180NA	15	€	558,00
220x90	PCN1R220090NA	15	€	370,00

Plateau stratifié en HPL (cod.PHL)

Les plateaux HPL sont réalisés en stratifié compact à haute pression, constitués d'un sandwich de feuilles en pure cellulose imprégnées de résine thermo-durcissant (High Pressure Laminate). Pour les excellentes prestations en termes de robustesse et de résistance à l'abrasion, les plateaux en HPL peuvent être utilisés en extérieur. L'aspect élégant les rends appropriés aussi pour l'usage

intérieur, facile à nettoyer grâce a la surface mélaminé et extrêmement compact avec une épaisseur de 12 mm. Les plateaux HPL répondent aux caractéristiques de durabilité et de résistance selon la norme EN 438 et sont ignifuge Classe 2.
Coloris: Blanc - Noir, section carré.
R 25 mm.



Dimensions cm	Codet	coloris	É (mm)		
Ø 150	PHLT150	blanc / noir	12	€	819,00
145x145	PHLQ145145	blanc / noir	12	€	721,00
210x100	PHLR210100	blanc / noir	12	€	783,00
280x120	PHLR280120	blanc / noir	12	€	1.177,00
240x120 oval	PHLO240120	blanc / noir	12	€	1.019,00

● Plateaux en HPL ● Plateaux en verre

Dimensions des plateaux standard

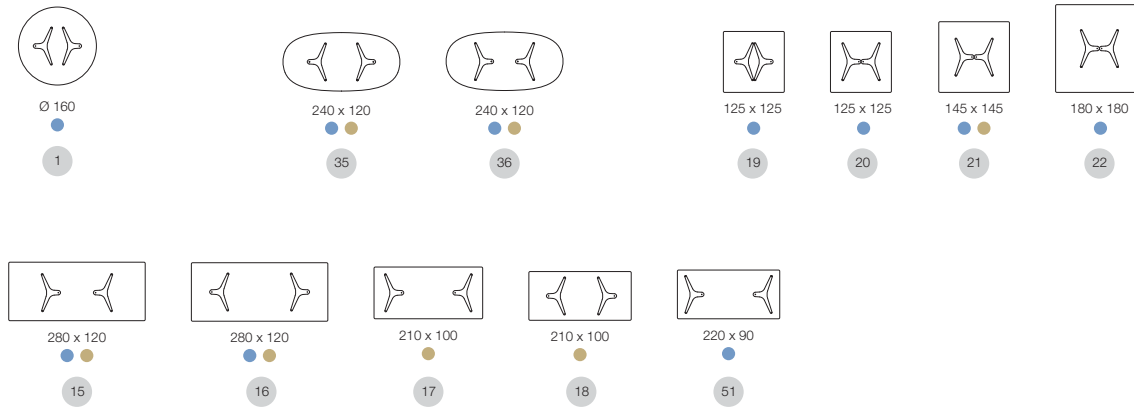

Toute commande doit être accompagnée du schéma de la composition.

Dimensions des plateaux sur demande

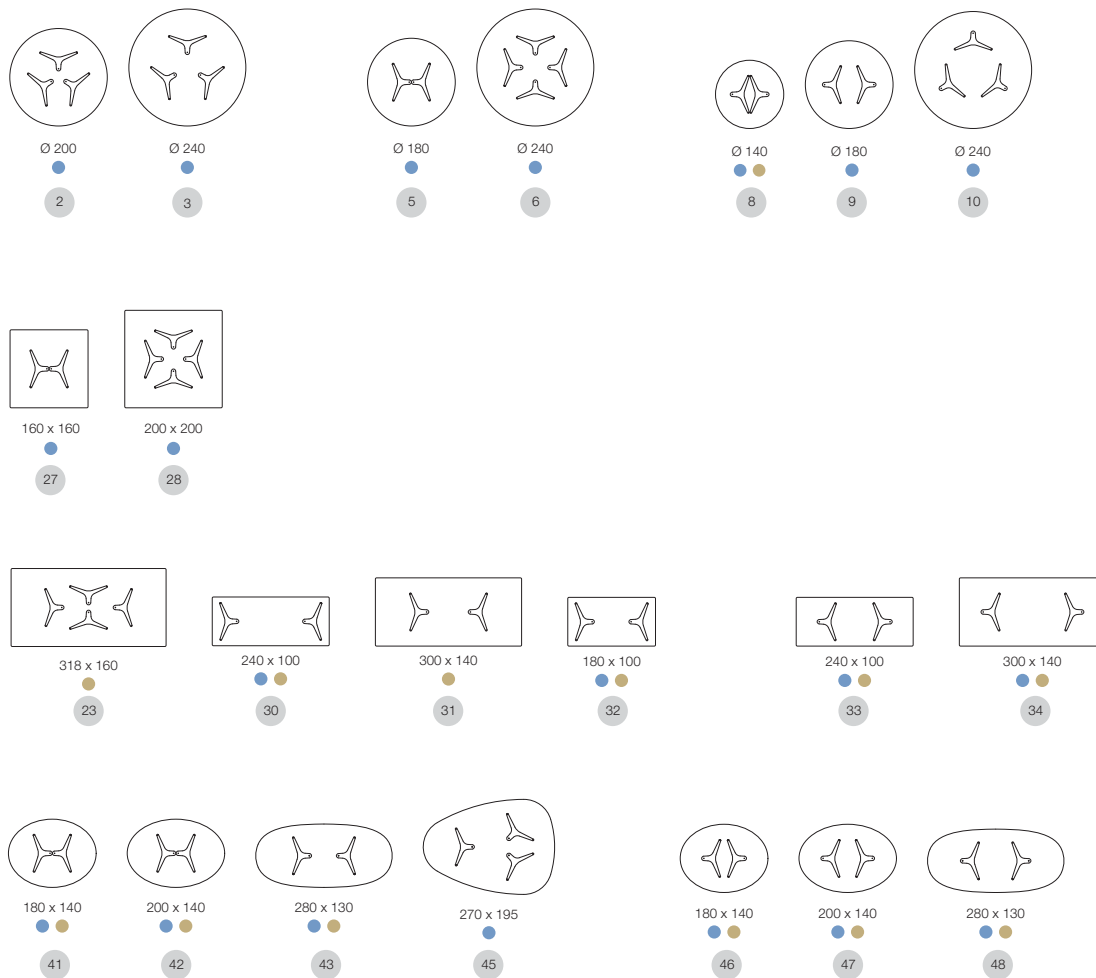

PLATEAUX

cod. PHP



Les plateaux HPL sont réalisés en stratifié compact à haute pression, constitués d'un sandwich de feuilles en pure cellulose imprégnées de résine thermo-durcissant (High Pressure Laminate) Pour les excellentes prestations en termes de robustesse et de résistance à l'abrasion, les plateaux en HPL ont des caractéristiques compatibles avec l'utilisation en extérieur. L'aspect élégant les rends appropriés aussi pour l'usage intérieur.



Le HPL en couleur noire a des propriétés uniques telles que: la guérison thermique des micro-rayures superficielles, faible réflectivité de la lumière grâce à une opacité extrême, un touche doux et une surface anti tache de doigts. Les plateaux HPL répondent aux caractéristiques de durabilité et de résistance selon la norme EN 438 et sont ignifuge Classe 2.

En conditions d'utilisation en environnement extrême et/ou d'exposition directe ou continue aux rayons solaires il est possible que des déformations (+/- 5%) puissent apparaître principalement sur les plateaux de grandes dimensions ainsi qu'une altération des coloris foncé.

Dimensions cm	Code	Épaisseur cm	Poids Kg.	Volume m3	Coloris BI - GC	Noir NR anti-traces de doigts
Ø 49,5	PHPT049	1,0	5,00	0,01		€ 215,00
Ø 50	PHPT050	1,0	5,00	0,01	€ 179,00	
Ø 59,5	PHPT059	1,0	6,00	0,03		€ 250,00
Ø 60	PHPT060	1,0	6,00	0,03	€ 193,00	
Ø 69	PHPT069	1,0	7,00	0,03	€ 225,00	€ 285,00
Ø 79	PHPT079	1,0	9,00	0,04	€ 250,00	€ 322,00
Ø 100	PHPT100	1,0	14,00	0,06	€ 383,00	€ 520,00
69x69	PHPQ069069	1,0	8,50	0,03	€ 225,00	€ 285,00
79x79	PHPQ079079	1,0	10,50	0,04	€ 250,00	€ 322,00
100X100	PHPQ100100	1,0	18,00	0,06	€ 383,00	€ 520,00
120x79	PHPR120079	1,0	15,00	0,06	€ 450,00	€ 620,00
140x79	PHPR140079	1,0	18,00	0,07	€ 520,00	€ 715,00

Dimensions non standard

Ø 120	PHPT120	1,0	18,00	0,07	€ 682,00	€ 743,00
Ø 150	PHPT150	1,0	25,00	0,08	€ 845,00	€ 920,00
160x65	PHPR160065	1,0	19,00	0,06	€ 890,00	€ 986,00
160x65 (oval)	PHPO160065	1,0	18,00	0,06	€ 890,00	€ 986,00
160x79	PHPR160079	1,0	23,00	0,08	€ 920,00	€ 1.016,00
180x79	PHPR180079	1,0	26,00	0,09	€ 990,00	€ 1.090,00
220x140 (elliptic)	PHPE220140	1,0	55,00	0,20	€ 1.250,00	€ 1.350,00
280x140 (elliptic)	PHPE280140	1,0	70,00	0,30	€ 1.390,00	€ 1.490,00

Accessoires

C060 - Support en métal époxy laqué pour plateaux à partir de 140x79 cm

€ 64,00

Finitions

art. PHP



BI



GC



NR
anti-traces de doigts

PLATEAU STRATIFIÉ SUR MULTIPLIS



cod. PL9

2,5 |

Réalisé avec panneau en multiplis de bouleau équerré, calibré, détourné et recouvert par un stratifié antirayures en finition gaufrée, pressée et collée à froid.

Les chants sont fixés lors de la phase de collage du stratifié et protégés par un vernis à haute résistance. Les panneaux de stratifié répondent aux caractéristiques de durabilité et résistance selon la norme EN 438.

Angle: R 40

Dimensions cm	Code	Épaisseur cm	Poids Kg.	Volume m3	Coloris BI - BO	Noir NR anti-traces de doigts
Ø 50	PL9T050	2,5	5,00	0,02	€ 193,00	
Ø 60	PL9T060	2,5	6,50	0,03	€ 269,00	
Ø 69	PL9T069	2,5	8,00	0,03	€ 383,00	€ 435,00
Ø 79	PL9T079	2,5	12,50	0,04	€ 393,00	€ 445,00
Ø 100	PL9T100	2,5	20,00	0,07	€ 431,00	€ 499,00
69x69	PL9Q069069	2,5	13,00	0,03	€ 383,00	€ 435,00
79x79	PL9Q079079	2,5	15,00	0,04	€ 393,00	€ 445,00
100x100	PL9Q100100	2,5	23,00	0,06	€ 493,00	€ 507,00
120x79	PL9R120079	2,5	22,50	0,06	€ 431,00	€ 499,00
140x79	PL9R140079	2,5	26,50	0,07	€ 535,00	€ 603,00
145x75	PL9R145075	2,5			€ 560,00	€ 628,00
170x40	PL9R170040	2,5			€ 540,00	€ 608,00

Dimensions non standard

Ø 120	PL9T120	2,5	28,80	0,08	€ 559,00	€ 627,00
160x65	PL9R140065	2,5	31,00	0,06	€ 310,00	€ 330,00
160x65 (oval)	PL9O160065	2,5	32,00	0,06	€ 310,00	€ 330,00
160x79	PL9R160079	2,5	34,00	0,08	€ 610,00	€ 678,00
180x79	PL9R180079	2,5	36,50	0,09	€ 695,00	€ 763,00

Finitions

art. PL9



BI



BO



NR

anti-traces de doigts

PLATEAU STRATIFIÉ SUR MDF



cod. PLD



Plateau en MDF recouvert d'un stratifié collé à froid. Chant droit épaisseur 2.5 cm, profilé en ABS 1 mm, même couleur du plateau ou plaqué chêne.

Angle: R 40

Dimensions cm	Code	Épaisseur cm	Poids Kg.	Volume m3	Coloris BI - BO - RC - RS	Noir NR anti-traces de doigts
Ø 60	PLDT060	2,5	9,50	0,03	€ 189,00	€ 215,00
Ø 69	PLDT069	2,5	12,00	0,04	€ 209,00	€ 236,00
Ø 79	PLDT079	2,5	16,00	0,05	€ 235,00	€ 243,00
Ø 100	PLDT100	2,5	24,50	0,08	€ 299,00	€ 315,00
69x69	PLDQ069069	2,5	15,50	0,04	€ 209,00	€ 236,00
79x79	PLDQ079079	2,5	19,30	0,05	€ 235,00	€ 243,00
100x100	PLDQ100100	2,5	31,00	0,07	€ 299,00	€ 315,00
120x79	PLDR120079	2,5	28,50	0,07	€ 256,00	€ 267,00
140x79	PLDR140079	2,5	33,00	0,08	€ 320,00	€ 340,00
Dimensions non standard						
Ø 120	PLDE140105	2,5	44,00	0,17	€ 335,00	€ 360,00
160x65	PLDR160065	2,5	30,00	0,08	€ 310,00	€ 330,00
160x65 (oval)	PLDO160065	2,5	30,00	0,08	€ 310,00	€ 330,00
160x79	PLDR160079	2,5	38,00	0,09	€ 316,00	€ 337,00
180x79	PLD R180079	2,5	42,00	0,10	€ 345,00	€ 367,00

Accessoires

C060 - Support en métal époxy laqué pour plateaux à partir de 140x79 cm

€ 64,00

Finitions

art. PLD



BI/RC

BO / RC

NR * / RC

RS

RC

NR *

BO

BI

NR*: anti-traces de doigts

PLATEAU STRATIFIÉ SUR MDF



cod. PLM

Plateau en MDF recouvert d'un stratifié collé à froid. Chant droit épaisseur 5 cm, profilé en ABS 1 mm, même couleur du plateau ou plaqué chêne.

Angle: R 90

Dimensions cm	Code	Épaisseur cm	Poids Kg.	Volume m3	Coloris BI - BO - RC - RS	Noir NR anti-traces de doigts
Ø 60	PLMT060	5,0	10,00	0,03	€ 230,00	€ 260,00
Ø 69	PLMT069	5,0	12,00	0,04	€ 288,00	€ 299,00
Ø 79	PLMT079	5,0	16,00	0,05	€ 323,00	€ 343,00
Ø 100	PLMT100	5,0	24,50	0,08	€ 394,00	€ 423,00
69x69	PLMQ069069	5,0	15,50	0,04	€ 288,00	€ 299,00
79x79	PLMQ079079	5,0	19,30	0,05	€ 305,00	€ 343,00
100x100	PLMQ100100	5,0	31,00	0,07	€ 394,00	€ 423,00
120x79	PLMR120079	5,0	28,50	0,07	€ 323,00	€ 367,00
140x79	PLMR140079	5,0	33,00	0,08	€ 394,00	€ 423,00

Dimensions non standard

Ø 120	PLME140105	5,0	44,00	0,17	€ 433,00	€ 484,00
160x65	PLMR160065	5,0	30,00	0,08	€ 380,00	€ 437,00
160x65 (oval)	PLMO160065	5,0	30,00	0,08	€ 380,00	€ 437,00
160x79	PLMR160079	5,0	38,00	0,09	€ 389,00	€ 447,00
180x79	PLMR180079	5,0	42,00	0,10	€ 415,00	€ 477,00

Accessoires

C060 - Support en métal époxy laqué
pour plateaux à partir de 140x79 cm

€ 64,00

Finitions

art. PLM



BI / RC

BO / RC

NR * / RC

RS

RC

NR *

BO

BI

NR*: anti-traces de doigts

REMBOURRÉS

Fauteuil et canapé.

Structure: tube d'acier et rembourrage en mousse de polyuréthane injectée.

Résistance au feu du rembourrage selon la norme française M4, EN1021-1/2:2014, italienne Classe 1 IM et selon les normes du California Bulletin 117A.

Sur demande et avec supplément, disponible mousse résistante au feu selon British Standard 5852.

Piètement en métal en finition chromée ou laquée époxy.

Revêtement en tissu, cuir, similicuir ou tissu client, de préférence de couleur unie avec passepoil à effet "joint creux" disponible dans 3 coloris.

Agorà tables: informations et tarifs à la rubrique "Tables".



	Article	Revêtement	Piètement laquée époxy	Piètement chromée	pcs/dim. carton volume Poids brut Poids net
Fauteuil Piètement métal	I200	Gazebo	€ 780,00	€ 825,00	1 pc / 74x74x57 cm 0,31 m ³ 21 Kg 18,6 Kg
		Xtreme Plus / Magnum / Rivet / Spinning / Sprint	€ 872,00	€ 917,00	
		Blazer / Bowen / Gingko / Maple / Step Melange	€ 1.037,00	€ 1.082,00	
		Divina3 / Divina Melange2 / Steelcut2 / Steelcut Trio3	€ 1.235,00	€ 1.280,00	
		Cuir	€ 1.135,00	€ 1.180,00	
		Cuir client	€ 765,00	€ 810,00	
		Tissu client-similicuir client (teinte unie)	€ 715,00	€ 760,00	
Canapé Piètement métal	I201	Gazebo	€ 1.190,00	€ 1.235,00	1 pc / 139x74x57 cm 0,59 m ³ 39 Kg 32,3 Kg
		Xtreme Plus / Magnum / Rivet / Spinning / Sprint	€ 1.290,00	€ 1.335,00	
		Blazer / Bowen / Gingko / Maple / Step Melange	€ 1.552,00	€ 1.597,00	
		Divina3 / Divina Melange2 / Steelcut2 / Steelcut Trio3	€ 1.829,00	€ 1.874,00	
		Cuir	€ 1.710,00	€ 1.755,00	
		Cuir client	€ 1.250,00	€ 1.295,00	
		Tissu client-similicuir client (teinte unie)	€ 1.090,00	€ 1.135,00	



Couleurs du "passe poil"



A B C

Finitions

Piètement métal

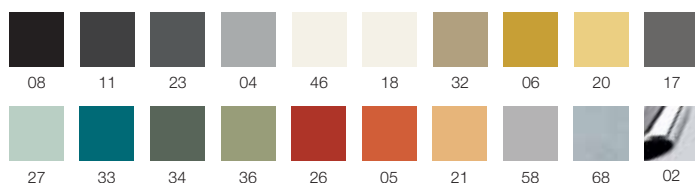

Dimensions

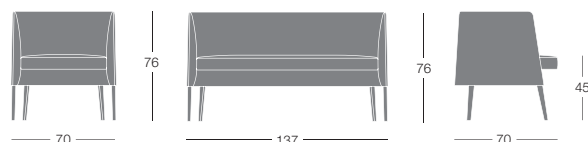

Suppléments

Revêtement bicolore ou avec deux matériaux différents

€ 47,00

Matériel client

Pour l'envoi de tissu client, similicuir client ou cuir client, se reporter au formulaire à la fin du tarif à retourner impérativement complété et signé.

Art. I200 Métrage pour tissu en teinte unie pour 1 pc: 290 cm (H.140 cm) - Métrage cuir pour 1 pc: 4,20 m²
Métrage bicolore pour 1 pc: assise 80 cm (H.140 cm) et structure 210 cm (H.140 cm)

Art. I201 Métrage pour tissu en teinte unie pour 1 pc: 410 cm (H.140 cm) - Métrage cuir pour 1 pc: 6,20 m²
Métrage bicolore pour 1 pc: assise 130 cm (H.140 cm) et structure 280 cm (H.140 cm)

Tests officiels de résistance

Fauteuil Agorà (art. I200)

Test ANSI-BIFMA X5.11 -2015/7 - Résistance aux chocs du dossier
Test ANSI-BIFMA X5.11 -2015/11 - Fatigue de l'assise
Test ANSI-BIFMA X5.11 -2015/12 - Stabilité
Test ANSI-BIFMA X5.11 -2015/16 - Fatigue du dossier

Fauteuil et canapé

Structure: tube d'acier et rembourrage en mousse de polyuréthane injectée.

Résistance au feu du rembourrage selon la norme française M4, EN1021-1/2:2014, italienne Classe 1 IM et selon les normes du California Bulletin 117A.

Sur demande et avec supplément, disponible mousse résistante au feu selon British Standard 5852.

Piètement: bois chêne

Revêtement en tissu, cuir, similicuir ou tissu client, de préférence de couleur unie avec passepoil à effet "joint creux" disponible dans 3 coloris.

Agorà tables: informations et tarifs à la rubrique "Tables".



	Article	Revêtement	Piètement bois	pcs/dim. carton volume Poids brut Poids net
Fauteuil Piètement bois	I210	Gazebo	€ 884,00	1 pc / 74x74x56 cm 0,31 m ³ 21 Kg 18,6 Kg
		Xtreme Plus / Magnum / Rivet / Spinning / Sprint	€ 976,00	
		Blazer / Bowen / Gingko / Maple / Step Melange	€ 1.141,00	
		Divina3 / Divina Melange2 / Steelcut2 / Steelcut Trio3	€ 1.339,00	
		Cuir	€ 1.239,00	
		Cuir client	€ 869,00	
		Tissu client-similicuir client (teinte unie)	€ 819,00	
Canapé Piètement bois	I211	Gazebo	€ 1.294,00	1 pc / 139x74x57 cm 0,59 m ³ 39 Kg 32,3 Kg
		Xtreme Plus / Magnum / Rivet / Spinning / Sprint	€ 1.394,00	
		Blazer / Bowen / Gingko / Maple / Step Melange	€ 1.656,00	
		Divina3 / Divina Melange2 / Steelcut2 / Steelcut Trio3	€ 1.933,00	
		Cuir	€ 1.814,00	
		Cuir client	€ 1.354,00	
		Tissu client-similicuir client (teinte unie)	€ 1.194,00	

**Couleurs du "passe poil"****Finitions**

Piètement bois

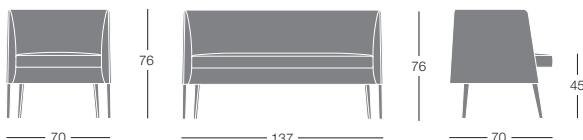

RO 02 RO 03

Dimensions**Suppléments**

Revêtement bicolore ou avec deux matériaux différents

€ 47,00

Matériel client

Pour l'envoi de tissu client, similicuir client ou cuir client, se reporter au formulaire à la fin du tarif à retourner impérativement complété et signé.

Art. I210 Métrage pour tissu en teinte unie pour 1 pc: 290 cm (H.140 cm) - Métrage cuir pour 1 pc: 4,20m²

Métrage bicolore pour 1 pc (H.140 cm): assise 80 cm (H.140 cm) et structure 210 cm (H.140 cm)

Art. I211 Métrage pour tissu en teinte unie pour 1 pc: 410 cm (H.140 cm) - Métrage cuir pour 1 pc: 6,20 m²

Métrage bicolore pour 1 pc (H.140 cm): assise 130 cm (H.140 cm) et structure 280 cm (H.140 cm)

Banquette

Structure en multiplis et rembourrage en mousse de polyuréthane et ouate de polyester.

Résistance au feu du rembourrage selon la norme française M4, EN1021-1/2:2014, italienne Classe 1 IM et selon les normes du California Bulletin 117A.

Sur demande et avec supplément, disponible mousse résistante au feu selon British Standard 5852.

Piètement en métal en finition chromée ou laquée époxy ou en bois chêne.

Revêtement en tissu, cuir, similicuir ou tissu client, de préférence de couleur unie avec passepoil à effet "joint creux" disponible dans 3 coloris.

Agorà tables: informations et tarifs à la rubrique "Tables".



	Article	Revêtement	Piètement laquée époxy	Piètement chromée	Piètement bois	pcs/dim. carton volume Poids brut Poids net
Banquette Piètement métal	I202	Gazebo	€ 770,00	€ 815,00		1 pc / 19x168x89 cm 0,28 m ³ 28,5 Kg 24,5 Kg
		Xtreme Plus / Magnum / Rivet / Spinning / Sprint	€ 872,00	€ 917,00		
		Blazer / Bowen / Gingko / Maple / Step Melange	€ 1.140,00	€ 1.185,00		
		Divina3 / Divina Melange2 / Steelcut2 / Steelcut Trio3	€ 1.425,00	€ 1.470,00		
		Cuir	€ 1.250,00	€ 1.295,00		
		Cuir client	€ 760,00	€ 805,00		
		Tissu client-similicuir client (teinte unie)	€ 670,00	€ 715,00		
Banquette Piètement bois	I212	Gazebo			€ 874,00	1 pc / 19x168x89 cm 0,28 m ³ 28,5 Kg 24,5 Kg
		Xtreme Plus / Magnum / Rivet / Spinning / Sprint			€ 976,00	
		Blazer / Bowen / Gingko / Maple / Step Melange			€ 1.244,00	
		Divina3 / Divina Melange2 / Steelcut2 / Steelcut Trio3			€ 1.529,00	
		Cuir			€ 1.354,00	
		Cuir client			€ 864,00	
		Tissu client-similicuir client (teinte unie)			€ 774,00	

Finitions

Piètement métal

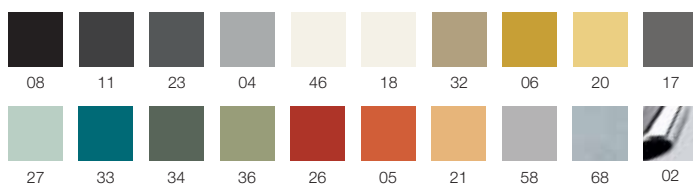

Piètement bois



Couleurs du "passe poil"



Dimensions

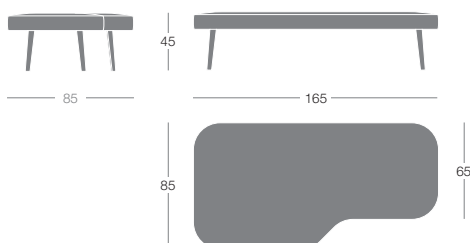

Suppléments

Revêtement bicolore ou avec deux matériaux différents

€ 47,00

Matériel client

Pour l'envoi de tissu client, similicuir client ou cuir client, se reporter au formulaire à la fin du tarif à retourner impérativement complété et signé.

Art. I202

Métrage pour tissu en teinte unie pour 1 pc: 190 cm (H.140 cm). Métrage cuir pour 1 pc: 2,86 m²

Prix Hors Taxes

Pouf avec patins en matière plastique ou avec roulettes auto freinées.

Structure en multiplis avec rembourrage en mousse de polyuréthane et ouate de polyester.

Résistance au feu du rembourrage selon la norme française M4, EN1021-1/2:2014, italienne Classe 1 IM et selon les normes du California Bulletin 117A.

Sur demande et avec supplément, disponible mousse résistante au feu selon British Standard 5852.

Base: matière plastique thermoformée avec 6 roulettes pivotantes ou 6 patins fixes.

Revêtement: tissu, cuir, similicuir ou en tissu client de préférence de couleur unie avec passepoil à effet "joint creux" disponible dans 3 coloris.

Agorà tables: informations et tarifs à la rubrique "Tables".



	Article	Revêtement	Patins en matière plastique	Roulettes	pcs/dim. carton volume Poids brut Poids net
Pouf Ø 73 cm	I204	Gazebo	€ 582,00	€ 530,00	1 pc / 74x74x48 cm 0,26 m ³ 13,5 Kg 10,5 Kg
		Xtreme Plus / Magnum / Rivet / Spinning / Sprint	€ 623,00	€ 571,00	
		Blazer / Bowen / Gingko / Maple / Step Melange	€ 726,00	€ 674,00	
		Divina3 / Divina Melange2 / Steelcut2 / Steelcut Trio3	€ 849,00	€ 797,00	
		Cuir	€ 804,00	€ 752,00	
		Cuir client	€ 602,00	€ 550,00	
		Tissu client-similicuir client (teinte unie)	€ 540,00	€ 488,00	
Pouf Ø 123 cm	I205	Gazebo	€ 939,00	€ 887,00	1 pc / 124x126x48 cm 0,75 m ³ 30 Kg 24 Kg
		Xtreme Plus / Magnum / Rivet / Spinning / Sprint	€ 1.022,00	€ 970,00	
		Blazer / Bowen / Gingko / Maple / Step Melange	€ 1.240,00	€ 1.188,00	
		Divina3 / Divina Melange2 / Steelcut2 / Steelcut Trio3	€ 1.453,00	€ 1.401,00	
		Cuir	€ 1.298,00	€ 1.246,00	
		Cuir client	€ 929,00	€ 877,00	
		Tissu client-similicuir client (teinte unie)	€ 881,00	€ 829,00	



Couleurs du "passe poil"



Matériel client

Pour l'envoi de tissu client, similicuir client ou cuir client, se reporter au formulaire à la fin du tarif à retourner impérativement complété et signé.

Art. I204

Métrage pour tissu en teinte unie pour 1 pc: 180 cm (H.140 cm). Métrage cuir pour 1 pc: 2,7 m²

Art. I205

Métrage pour tissu en teinte unie pour 1 pc: 320 cm (H.140 cm). Métrage cuir pour 1 pc: 4,9 m²

Prix Hors Taxes

Dimensions

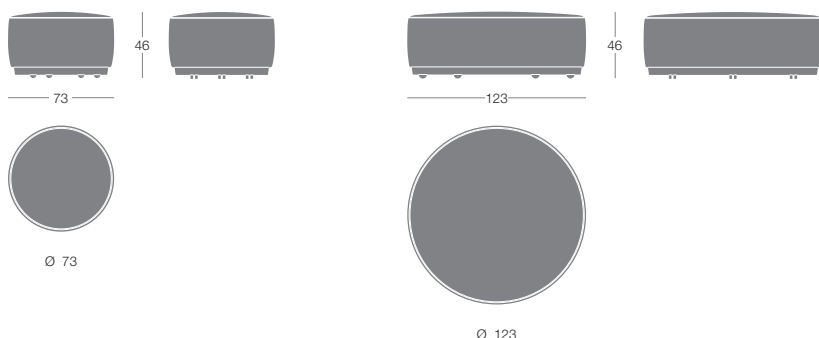

Pouf / tabouret multifonction

Revêtement en tissu, cuir, similicuir ou tissu client (préférence uni) avec passepoil à effet "joint creux" disponible dans 3 coloris.

Agorà tables: informations et tarifs à la rubrique "Tables".



	Article	Revêtement		pcs/dim. carton volume Poids brut Poids net
Pouf Ø 42 cm - H. 47 cm	I203	Pouf / tabouret - Livraison sous 10 jours ouvrables		1 pc 43,5x43,5x50 cm 0,09 m ³ 6,5 kg 5,6 kg
		Gazebo:		
		Noir ref. 991 Gros Grain Beige A	€ 115,00	
		Gris ref. 1955 Gros Grain Bordeaux B	€ 115,00	
		Beige ref. 151 Gros Grain Anthracite C	€ 115,00	
Pouf Ø 42 cm - H. 47 cm	I213	Pouf / tabouret - finitions selon catégorie		1 pc 43,5x43,5x50 cm 0,09 m ³ 6,5 kg 5,6 kg
		Gazebo	€ 168,00	
		Xtreme Plus / Magnum / Rivet / Spinning / Sprint	€ 198,00	
		Blazer / Bowen / Gingko / Maple / Step Melange	€ 232,00	
		Divina3 / Divina Melange2 / Steelcut2 / Steelcut Trio3	€ 329,00	
		Cuir	€ 280,00	
		Cuir client	€ 187,00	
Tissu client-similicuir client (teinte unie)	€ 140,00			



Dimensions

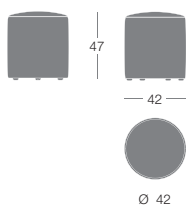

Couleurs du "passe poil"



Matériel client

Pour l'envoi de tissu client, similicuir client ou cuir client, se reporter au formulaire à la fin du tarif à retourner impérativement complété et signé.

Art. I203 / I213

Métrage pour tissu en teinte unie pour 1 pc: 110 cm (H.140 cm). Métrage cuir pour 1 pc: 1,6 m²

Fauteuil et petit canapé.**Structure** interne en tube d'acier.**Rembourrage** en mousse indéformable de polyuréthane injecté et ouate de polyester**Assise:** mousse indéformable de polyuréthane et ouate de polyester.**Résistance au feu du rembourrage selon la norme française M4, EN1021-1/2:2014, italienne Classe 1 IM et selon les normes du California Bulletin 117A.**

Sur demande et avec supplément, disponible mousse résistante au feu selon British Standard 5852.

Piètement (H.30 cm) en fonte d'aluminium en finition chromée ou laquée époxy.**Revêtement:** tissu, cuir, similicuir ou tissu client de préférence de couleur unie.

	Article	Revêtement	Piètement laquée époxy	Piètement chromée	pcs/dim. carton volume Poids brut Poids net
Fauteuil	I811	Gazebo	€ 737,00	€ 867,00	1 pc / 61x57x48 cm 0,17 m ³ 17 Kg 14,5 Kg
		Xtreme Plus / Magnum / Rivet / Spinning / Sprint	€ 796,00	€ 926,00	
		Blazer / Bowen / Gingko / Maple / Step Melange	€ 857,00	€ 987,00	
		Divina3 / Divina Melange2 / Steelcut2 / Steelcut Trio3	€ 1.049,00	€ 1.179,00	
		Cuir	€ 983,00	€ 1.113,00	
		Cuir client	€ 775,00	€ 905,00	
		Tissu client-similicuir client (teinte unie)	€ 697,00	€ 827,00	
Canapé	I813	Gazebo	€ 1.134,00	€ 1.264,00	1 pc / 111x59x47 cm 0,31 m ³ 27 Kg 23 Kg
		Xtreme Plus / Magnum / Rivet / Spinning / Sprint	€ 1.197,00	€ 1.327,00	
		Blazer / Bowen / Gingko / Maple / Step Melange	€ 1.245,00	€ 1.375,00	
		Divina3 / Divina Melange2 / Steelcut2 / Steelcut Trio3	€ 1.677,00	€ 1.807,00	
		Cuir	€ 1.621,00	€ 1.751,00	
		Cuir client	€ 1.234,00	€ 1.364,00	
		Tissu client-similicuir client (teinte unie)	€ 1.094,00	€ 1.224,00	

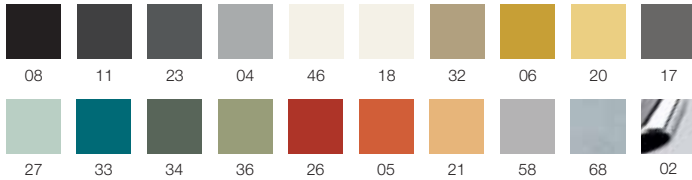
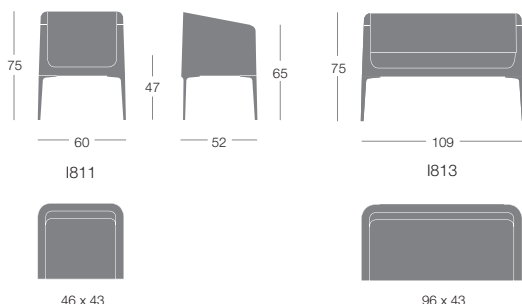
Finitions**Piètement métal****Dimensions****Matériel client**

Pour l'envoi de tissu client, similicuir client ou cuir client, se reporter au formulaire à la fin du tarif à retourner impérativement complété et signé.

Art. I811 Métrage pour tissu en teinte unie pour 1 pc: 210 cm (H.140 cm). Métrage cuir pour 1 pc: 3,78 m²

Art. I813 Métrage pour tissu en teinte unie pour 1 pc: 347 cm (H.140 cm). Métrage cuir pour 1 pc: 6,24 m²

Certification de réaction au feu

Le produit avec revêtement en tissu Xtreme et similicuir GAZEBO a l'homologation en classe 1 IM (UNO I EMME) délivré par le Ministère de l'Intérieur Italien.

Tests officiels de résistance**Art. I811**

ANSI-BIFMA X5.4 - 2005/5 - Charge statique horiz. sur le dossier
 ANSI-BIFMA X5.4 - 2005/7 - Résist. à la fatigue horiz. du dossier
 ANSI-BIFMA X5.4 - 2005/9 - Charge statique horiz. sur les accoudoirs
 ANSI-BIFMA X5.4 - 2005/10 - Charge statique vert. sur les accoudoirs
 ANSI-BIFMA X5.4 - 2005/10 - Charge statique vert. sur les accoudoirs
 ANSI-BIFMA X5.4 - 2005/11 - Résist. de l'accoudoir à la fatigue horiz.
 ANSI-BIFMA X5.4 - 2005/12 - Résist. de l'accoudoir à la fatigue vertical
 ANSI-BIFMA X5.4 - 2005/13 - Résist. de l'assise aux chocs répétés
 ANSI-BIFMA X5.4 - 2005/14 - Résist. de l'assise aux chocs
 ANSI-BIFMA X5.4 - 2005/15 - Résist. du siège à la structure de fatigue

ALPHABET - DTA

Roberto Romanello / 2000

segis

Fauteuil, canapé et pouf.**Structure** interne fauteuil et canapé en tube d'acier**Rembouillage** en mousse indéformable de polyuréthane injecté et ouate de polyester**Assise:** mousse indéformable de polyuréthane et ouate de polyester.**Pouf:** structure en multiplis et bois massif et rembourrage en mousse de polyuréthane et ouate de polyester.**Résistance au feu du rembourrage selon la norme française M4, EN1021-1/2:2014, italienne Classe 1 IM et selon les normes du California Bulletin 117A.**

Sur demande et avec supplément, disponible mousse résistante au feu selon British Standard 5852.

Piètement (H.18 cm): fonte d'aluminium en finition chromé ou laquée époxy.**Revêtement:** tissu, cuir, similicuir ou tissu client de préférence de couleur unie.

	Article	Revêtement	Piètement laquée époxy	Piètement chromée	pcs/dim. carton volume Poids brut Poids net
Fauteuil	1805	Gazebo	€ 940,00	€ 1.070,00	1 pc / 75x70x57 cm 0,30 m ³ 26,5 Kg 22,8 Kg
		Xtreme Plus / Magnum / Rivet / Spinning / Sprint	€ 996,00	€ 1.126,00	
		Blazer / Bowen / Gingko / Maple / Step Melange	€ 1.061,00	€ 1.191,00	
		Divina3 / Divina Melange2 / Steelcut2 / Steelcut Trio3	€ 1.429,00	€ 1.559,00	
		Cuir	€ 1.340,00	€ 1.470,00	
		Cuir client	€ 1.007,00	€ 1.137,00	
		Tissu client-similicuir client (teinte unie)	€ 915,00	€ 1.045,00	
Canapé	1807	Gazebo	€ 1.594,00	€ 1.724,00	1 pc / 137x69x57 cm 0,54 m ³ 45,6 Kg 40,5 Kg
		Xtreme Plus / Magnum / Rivet / Spinning / Sprint	€ 1.686,00	€ 1.816,00	
		Blazer / Bowen / Gingko / Maple / Step Melange	€ 1.838,00	€ 1.968,00	
		Divina3 / Divina Melange2 / Steelcut2 / Steelcut Trio3	€ 2.382,00	€ 2.512,00	
		Cuir	€ 2.254,00	€ 2.384,00	
		Cuir client	€ 1.674,00	€ 1.804,00	
		Tissu client-similicuir client (teinte unie)	€ 1.516,00	€ 1.646,00	
Pouf	1809	Gazebo	€ 712,00	€ 842,00	1 pc / 93x68x33 cm 0,21 m ³ 16,5 Kg 15 Kg
		Xtreme Plus / Magnum / Rivet / Spinning / Sprint	€ 740,00	€ 870,00	
		Blazer / Bowen / Gingko / Maple / Step Melange	€ 819,00	€ 949,00	
		Divina3 / Divina Melange2 / Steelcut2 / Steelcut Trio3	€ 951,00	€ 1.081,00	
		Cuir	€ 912,00	€ 1.042,00	
		Cuir client	€ 788,00	€ 918,00	
		Tissu client-similicuir client (teinte unie)	€ 722,00	€ 852,00	

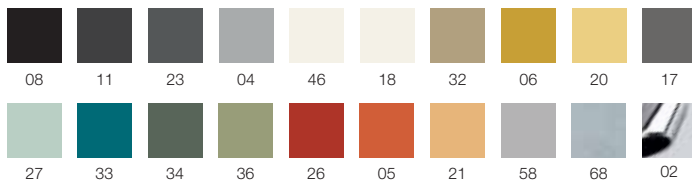
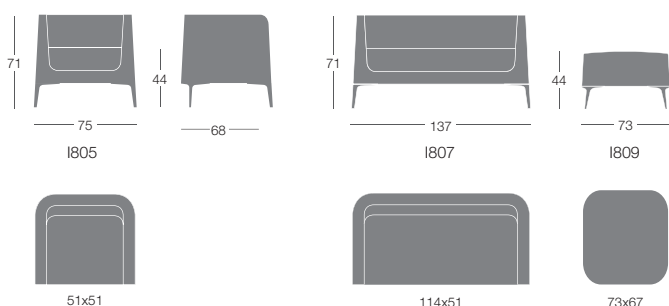
Finitions**Piètement métal****Dimensions****Matériel client**

Pour l'envoi de tissu client, similicuir client ou cuir client, se reporter au formulaire à la fin du tarif à retourner impérativement complété et signé.

Art. 1805

Métrage pour tissu en teinte unie pour 1 pc: 305 cm (H.140 cm). Métrage cuir pour 1 pc: 5,48 m²

Art. 1807

Métrage pour tissu en teinte unie pour 1 pc: 483 cm (H.140 cm). Métrage cuir pour 1 pc: 8,69 m²

Art. 1809

Métrage pour tissu en teinte unie pour 1 pc: 147 cm (H.140 cm). Métrage cuir pour 1 pc: 2,65 m²

Certification de réaction au feu

Le produit avec revêtement en tissu Xtreme et similicuir GAZEBO a l'homologation en classe 1 IM (UNO I EMME) délivré par le Ministère de l'Intérieur Italien

Tests officiels de résistance**Art. 1805**

ANSI-BIFMA X5.4 - 2005/5 - Charge statique horiz. sur le dossier
ANSI-BIFMA X5.4 - 2005/7 - Résist. à la fatigue horiz. du dossier
ANSI-BIFMA X5.4 - 2005/9 - Charge statique horiz. sur les accoudoirs
ANSI-BIFMA X5.4 - 2005/10 - Charge statique vert. sur les accoudoirs
ANSI-BIFMA X5.4 - 2005/10 - Charge statique vert. sur les accoudoirs
ANSI-BIFMA X5.4 - 2005/11 - Résist. de l'accoudoir à la fatigue horiz.
ANSI-BIFMA X5.4 - 2005/12 - Résist. de l'accoudoir à la fatigue vert.
ANSI-BIFMA X5.4 - 2005/13 - Résist. de l'assise aux chocs répétés
ANSI-BIFMA X5.4 - 2005/14 - Résist. de l'assise aux chocs.
ANSI-BIFMA X5.4 - 2005/15 - Résistance à la fatigue de la structure

Canapé et fauteuil.

Structure et dossier en multiplis et bois massif.

Rembouillage en mousse indéformable de polyuréthane et ouate de polyester.

Résistance au feu du rembourrage selon la norme française M4, EN1021-1/2:2014, italienne Classe 1 IM et selon les normes du California Bulletin 117A.

Sur demande et avec supplément, disponible mousse résistante au feu selon British Standard 5852.

Piètement (H.18 cm): fonte d'aluminium en finition chromée ou laquée époxy.

Revêtement: tissu, cuir, similicuir ou tissu client de préférence de couleur unie.

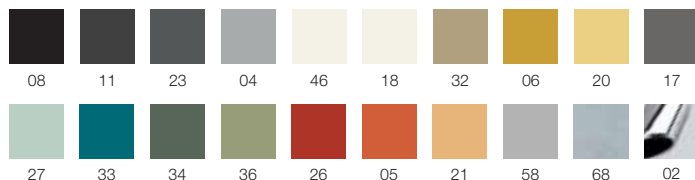
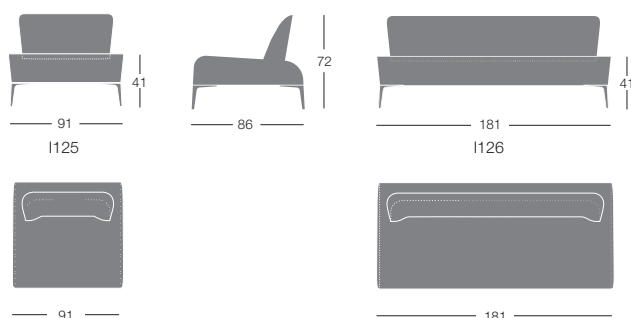

	Article	Revêtement	Piètement laquée époxy	Piètement chromée	pcs/dim. carton volume Poids brut Poids net
Fauteuil	I125	Gazebo	€ 1.191,00	€ 1.321,00	1 pc / 93x88x59 cm 0,48 m ³ 30 Kg 25 Kg
		Xtreme Plus / Magnum / Rivet / Spinning / Sprint	€ 1.237,00	€ 1.367,00	
		Blazer / Bowen / Gingko / Maple / Step Melange	€ 1.308,00	€ 1.438,00	
		Divina3 / Divina Melange2 / Steelcut2 / Steelcut Trio3	€ 1.581,00	€ 1.711,00	
		Cuir	€ 1.477,00	€ 1.607,00	
		Cuir client	€ 1.215,00	€ 1.345,00	
		Tissu client-similicuir client (teinte unie)	€ 1.176,00	€ 1.306,00	
Canapé	I126	Gazebo	€ 1.700,00	€ 1.830,00	1 pc / 183x87x59 cm 0,94 m ³ 57 Kg 50 Kg
		Xtreme Plus / Magnum / Rivet / Spinning / Sprint	€ 1.785,00	€ 1.915,00	
		Blazer / Bowen / Gingko / Maple / Step Melange	€ 1.860,00	€ 1.990,00	
		Divina3 / Divina Melange2 / Steelcut2 / Steelcut Trio3	€ 2.434,00	€ 2.564,00	
		Cuir	€ 2.231,00	€ 2.361,00	
		Cuir client	€ 1.706,00	€ 1.836,00	
		Tissu client-similicuir client (teinte unie)	€ 1.632,00	€ 1.762,00	

Finitions**Piètement métal****Dimensions****Matériel client**

Pour l'envoi de tissu client, similicuir client ou cuir client, se reporter au formulaire à la fin du tarif à retourner impérativement complété et signé.

Art. I125 Métrage pour tissu en teinte unie pour 1 pc: 242 cm (H.140 cm) - Métrage cuir pour 1 pc: 4,35 m²

Art. I126 Métrage pour tissu en teinte unie pour 1 pc: 441 cm (H.140 cm) - Métrage cuir pour 1 pc: 7,94 m²

ALPHABET - GAMMA

Roberto Romanello / 2000

segis

Fauteuil et canapé.**Structure** interne en tube d'acier.**Rembouillage** en mousse indéformable de polyuréthane injecté et ouate de polyester.**Assise:** mousse indéformable de polyuréthane et ouate de polyester.**Résistance au feu du rembourrage selon la norme française M4, EN1021-1/2:2014, italienne Classe 1 IM et selon les normes du California Bulletin 117A.**

Sur demande et avec supplément, disponible mousse résistante au feu selon British Standard 5852.

Piètement (H.18 cm): fonte d'aluminium en finition chromée ou laquée époxy.**Revêtement:** tissu, cuir, similicuir ou tissu client de préférence de couleur unie.

	Article	Revêtement	Piètement laquée époxy	Piètement chromée	pcs/dim. carton volume Poids brut Poids net
Fauteuil	1821	Gazebo	€ 1.290,00	€ 1.420,00	1 pc / 83x76x74 cm 0,47 m ³ 32,5 Kg 28,5 Kg
		Xtreme Plus / Magnum / Rivet / Spinning / Sprint	€ 1.359,00	€ 1.489,00	
		Blazer / Bowen / Gingko / Maple / Step Melange	€ 1.418,00	€ 1.548,00	
		Divina3 / Divina Melange2 / Steelcut2 / Steelcut Trio3	€ 1.875,00	€ 2.005,00	
		Cuir	€ 1.737,00	€ 1.867,00	
		Cuir client	€ 1.325,00	€ 1.455,00	
Tissu client-similicuir client (teinte unie)	€ 1.246,00	€ 1.376,00			
Canapé	1822	Gazebo	€ 2.117,00	€ 2.247,00	1 pc / 149x82x74 cm 0,90 m ³ 55 Kg 49 Kg
		Xtreme Plus / Magnum / Rivet / Spinning / Sprint	€ 2.246,00	€ 2.376,00	
		Blazer / Bowen / Gingko / Maple / Step Melange	€ 2.426,00	€ 2.556,00	
		Divina3 / Divina Melange2 / Steelcut2 / Steelcut Trio3	€ 3.260,00	€ 3.390,00	
		Cuir	€ 3.028,00	€ 3.158,00	
		Cuir client	€ 2.188,00	€ 2.318,00	
Tissu client-similicuir client (teinte unie)	€ 1.986,00	€ 2.116,00			

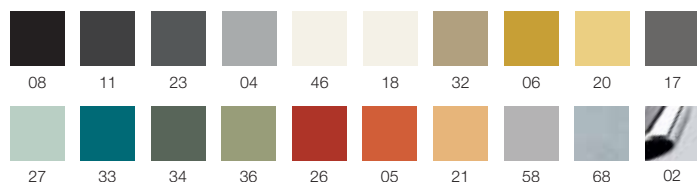
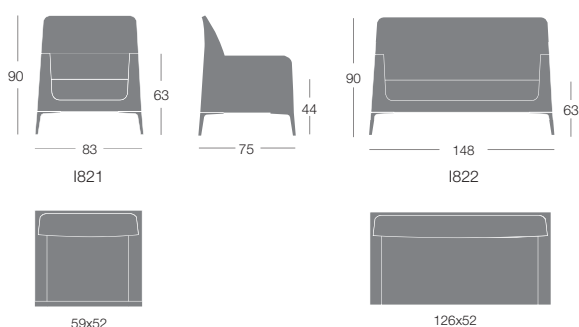
Finitions**Piètement métal****Dimensions****Matériel client**

Pour l'envoi de tissu client, similicuir client ou cuir client, se reporter au formulaire à la fin du tarif à retourner impérativement complété et signé.

Art. 1821 Métrage pour tissu en teinte unie pour 1 pc: 357 cm (H.140 cm)

Métrage cuir pour 1 pc: 6,43 m²

Art. 1822 Métrage pour tissu en teinte unie pour 1 pc: 683 cm (H.140 cm)

Métrage cuir pour 1 pc: 12,29 m²

Certification de réaction au feu

Le produit avec revêtement en tissu Xtreme et similicuir GAZEBO a l'homologation en classe 1 IM (UNO I EMME) délivré par le Ministère de l'Intérieur Italien

Fauteuil à dossier haut**Structure** interne en tube d'acier.**Rembourrage** en mousse indéformable de polyuréthane injecté et ouate de polyester avec sangles élastiques insérées dans le dossier.**Assise:** mousse indéformable de polyuréthane et ouate de polyester.**Résistance au feu du rembourrage selon la norme française M4, EN1021-1/2:2014, italienne Classe 1 IM et selon les normes du California Bulletin 117A.**

Sur demande et avec supplément, disponible mousse résistante au feu selon British Standard 5852.

Piètement (H.18 cm) : fonte d'aluminium en finition chromée ou laquée époxy.**Revêtement** : tissu, cuir, similicuir ou tissu client de préférence de couleur unie.

	Article	Revêtement	Piètement laquée époxy	Piètement chromée	pcs/dim. carton volume Poids brut Poids net
Fauteuil avec dossier haut	1802	Gazebo	€ 1.529,00	€ 1.659,00	1 pc / 88x78x86 cm 0,59 m ³ 34 Kg 30 Kg
		Xtreme Plus / Magnum / Rivet / Spinning / Sprint	€ 1.614,00	€ 1.744,00	
		Blazer / Bowen / Gingko / Maple / Step Melange	€ 1.790,00	€ 1.920,00	
		Divina3 / Divina Melange2 / Steelcut2 / Steelcut Trio3	€ 2.287,00	€ 2.417,00	
		Cuir	€ 2.134,00	€ 2.264,00	
		Cuir client	€ 1.597,00	€ 1.727,00	
		Tissu client-similicuir client (teinte unie)	€ 1.458,00	€ 1.588,00	

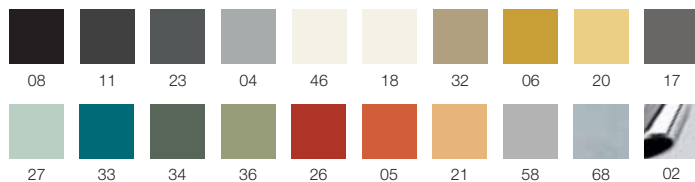
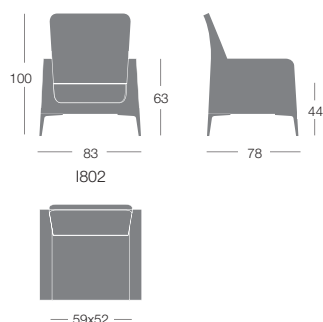
Finitions**Piètement métal****Dimensions****Matériel client**

Pour l'envoi de tissu client, similicuir client ou cuir client, se reporter au formulaire à la fin du tarif à retourner impérativement complété et signé.

Art. 1802 Métrage pour tissu en teinte unie pour 1 pc: 452 cm (H.140 cm) - Métrage cuir pour 1 pc: 8,13 m²

Certification de réaction au feu

Le produit avec revêtement en tissu Xtreme et similicuir GAZEBO a l'homologation en classe 1 IM (UNO I EMME) délivré par le Ministère de l'Intérieur Italien

Tests officiels de résistance

ANSI-BIFMA X5.4 - 2005/5 - Charge statique horiz. sur le dossier
ANSI-BIFMA X5.4 - 2005/7 - Résist. à la fatigue horiz. du dossier
ANSI-BIFMA X5.4 - 2005/9 - Charge statique horiz. sur les accoudoirs
ANSI-BIFMA X5.4 - 2005/10 - Charge statique vert. sur les accoudoirs
ANSI-BIFMA X5.4 - 2005/10 - Charge statique vert. sur les accoudoirs
ANSI-BIFMA X5.4 - 2005/11 - Résist. de l'accoudoir à la fatigue horiz.
ANSI-BIFMA X5.4 - 2005/12 - Résist. de l'accoudoir à la fatigue vert.
ANSI-BIFMA X5.4 - 2005/13 - Résist. de l'assise aux chocs répétés
ANSI-BIFMA X5.4 - 2005/14 - Résist. de l'assise aux chocs.
ANSI-BIFMA X5.4 - 2005/15 - Résist. à la fatigue de la structure

ALPHABET - KA MAXI

Roberto Romanello / 2000

**Canapé 2 ou 3 places.****Structure** en multiplis et bois massif.**Rembouillage** en mousse indéformable de polyuréthane et ouate de polyester**Coussins dossier** en mousse indéformable de polyuréthane avec inserts rigides et ouate de polyester.**Résistance au feu du rembourrage selon la norme française M4, EN1021-1/2:2014, italienne Classe 1 IM et selon les normes du California Bulletin 117A.**

Sur demande et avec supplément, disponible mousse résistante au feu selon British Standard 5852.

Piètement (H.18 cm): fonte d'aluminium en finition chromée ou laquée époxy.**Revêtement:** tissu, cuir, similicuir ou tissu client de préférence de couleur unie.

	Article	Revêtement	Piètement laquée époxy	Piètement chromée	pcs/dim. carton volume Poids brut Poids net
Canapé 2 places	1842	Gazebo	€ 1.859,00	€ 1.989,00	1 pc / 200x92x45 cm 0,83 m ³ 57 Kg 50 Kg
		Xtreme Plus / Magnum / Rivet / Spinning / Sprint	€ 1.982,00	€ 2.112,00	
		Blazer / Bowen / Gingko / Maple / Step Melange	€ 2.321,00	€ 2.451,00	
		Divina3 / Divina Melange2 / Steelcut2 / Steelcut Trio3	€ 2.963,00	€ 3.093,00	
		Cuir	€ 2.693,00	€ 2.823,00	
		Cuir client	€ 1.882,00	€ 2.012,00	
		Tissu client-similicuir client (teinte unie)	€ 1.730,00	€ 1.860,00	
Canapé 3 places	1843	Gazebo	€ 2.109,00	€ 2.239,00	1 pc / 228x92x45 cm 0,94 m ³ 63 Kg 55,5 Kg
		Xtreme Plus / Magnum / Rivet / Spinning / Sprint	€ 2.275,00	€ 2.405,00	
		Blazer / Bowen / Gingko / Maple / Step Melange	€ 2.720,00	€ 2.850,00	
		Divina3 / Divina Melange2 / Steelcut2 / Steelcut Trio3	€ 3.585,00	€ 3.715,00	
		Cuir	€ 3.100,00	€ 3.230,00	
		Cuir client	€ 2.115,00	€ 2.245,00	
		Tissu client-similicuir client (teinte unie)	€ 1.926,00	€ 2.056,00	

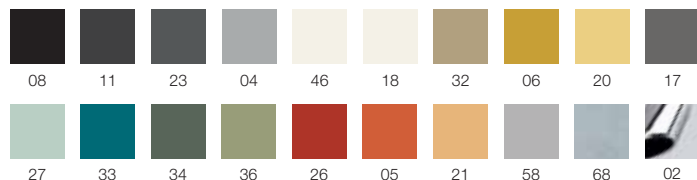
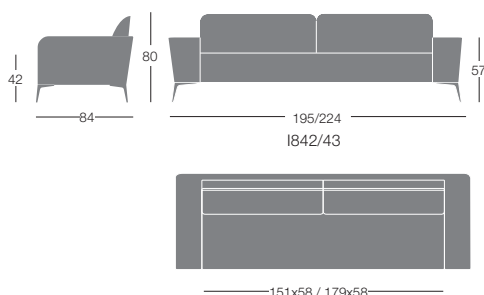
Finitions**Piètement métal****Dimensions**

Note: Version cuir avec couture centrale sur l'assise.

Matériel client

Pour l'envoi de tissu client, similicuir client ou cuir client, se reporter au formulaire à la fin du tarif à retourner impérativement complété et signé.

Art. 1842 Métrage pour tissu en teinte unie pour 1 pc:
662 cm (H.140 cm)
Métrage cuir pour 1 pc: 11,91 mArt. 1843 Métrage pour tissu en teinte unie pour 1 pc:
882 cm (H.140 cm)
Métrage cuir pour 1 pc: 15,88 m

Prix Hors Taxes

ALPHABET - MI LONGUE

Roberto Romanello / 2000

segis

Chaise longue.**Structure** en multiplis et bois massif.**Rembourrage** en mousse indéformable de polyuréthane et ouate de polyester.**Coussins** aimantés réglables en hauteur.**Résistance au feu du rembourrage selon la norme française M4, EN1021-1/2:2014, italienne Classe 1 IM et selon les normes du California Bulletin 117A.**

Sur demande et avec supplément, disponible mousse résistante au feu selon British Standard 5852.

Piètement (H.18 cm) : fonte d'aluminium en finition chromée ou laquée époxy.**Revêtement:** tissu, cuir, similicuir ou tissu client de préférence de couleur unie.

	Article	Revêtement	Piètement laquée époxy	Piètement chromée	pcs/dim. carton volume Poids brut Poids net
Chaise-Longue	1840	Gazebo	€ 1.314,00	€ 1.444,00	1 pc / 153x79x86 cm 1,04 m ³ 36 Kg 28,5 Kg
		Xtreme Plus / Magnum / Rivet / Spinning / Sprint	€ 1.380,00	€ 1.510,00	
		Blazer / Bowen / Gingko / Maple / Step Melange	€ 1.554,00	€ 1.684,00	
		Divina3 / Divina Melange2 / Steelcut2 / Steelcut Trio3	€ 1.884,00	€ 2.014,00	
		Cuir	€ 1.782,00	€ 1.912,00	
		Cuir client	€ 1.381,00	€ 1.511,00	
Tissu client-similicuir client (teinte unie)	€ 1.271,00	€ 1.401,00			

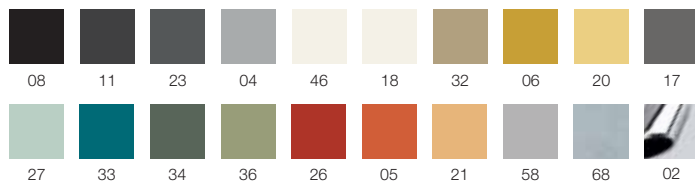
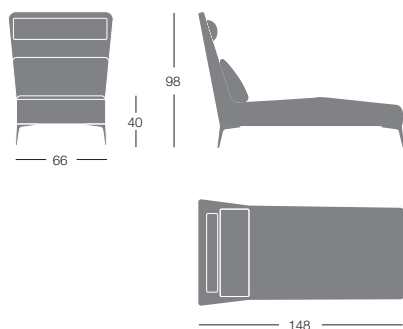
Finitions**Piètement métal****Dimensions****Matériel client**

Pour l'envoi de tissu client, similicuir client ou cuir client, se reporter au formulaire à la fin du tarif à retourner impérativement complété et signé.

Art. 1840 Métrage pour tissu en teinte unie pour 1 pc:
347 cm (H.140 cm)

Métrage cuir pour 1 pc: 6,24 m²

Prix Hors Taxes

ALPHABET - OMG

Roberto Romanello / 2000

segis

Fauteuil, canapé**Structure** et dossier en tube d'acier.**Rembouillage** en mousse indéformable de polyuréthane injecté et ouate de polyester.**Coussin d'assise** en mousse indéformable de polyuréthane et ouate de polyester.**Résistance au feu du rembourrage selon la norme française M4, EN1021-1/2:2014, italienne Classe 1 IM et selon les normes du California Bulletin 117A.**

Sur demande et avec supplément, disponible mousse résistante au feu selon British Standard 5852.

Piètement (H.18 cm): fonte d'aluminium en finition chromée ou laquée époxy.**Revêtement:** tissu, cuir, similicuir ou tissu client de préférence de couleur unie.

	Article	Revêtement	Piètement laquée époxy	Piètement chromée	pcs/dim. carton volume Poids brut Poids net
Fauteuil	1800	Gazebo	€ 1.305,00	€ 1.435,00	1 pc / 75x83x64 cm 0,40 m ³ 30,5 Kg 26 Kg
		Xtreme Plus / Magnum / Rivet / Spinning / Sprint	€ 1.378,00	€ 1.508,00	
		Blazer / Bowen / Gingko / Maple / Step Melange	€ 1.565,00	€ 1.695,00	
		Divina3 / Divina Melange2 / Steelcut2 / Steelcut Trio3	€ 1.923,00	€ 2.053,00	
		Cuir	€ 1.849,00	€ 1.979,00	
		Cuir client	€ 1.409,00	€ 1.539,00	
Tissu client-similicuir client (teinte unie)	€ 1.256,00	€ 1.386,00			
Canapé	1801	Gazebo	€ 2.107,00	€ 2.237,00	1 pc / 148x75x64 cm 0,71 m ³ 49 Kg 44 Kg
		Xtreme Plus / Magnum / Rivet / Spinning / Sprint	€ 2.212,00	€ 2.342,00	
		Blazer / Bowen / Gingko / Maple / Step Melange	€ 2.510,00	€ 2.640,00	
		Divina3 / Divina Melange2 / Steelcut2 / Steelcut Trio3	€ 3.049,00	€ 3.179,00	
		Cuir	€ 2.839,00	€ 2.969,00	
		Cuir client	€ 2.164,00	€ 2.294,00	
Tissu client-similicuir client (teinte unie)	€ 2.011,00	€ 2.141,00			

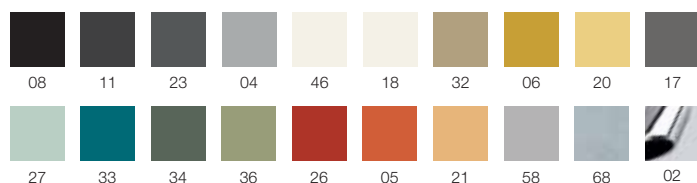
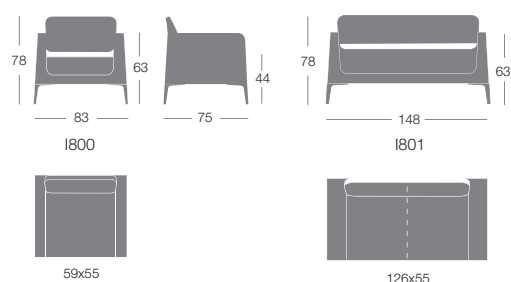
Finitions**Piètement métal****Dimensions**

Note: Version cuir avec couture centrale sur l'assise.

Matériel client

Pour l'envoi de tissu client, similicuir client ou cuir client, se reporter au formulaire à la fin du tarif à retourner impérativement complété et signé.

Art. 1800 Métrage pour tissu en teinte unie pour 1 pc: 378 cm (H.140 cm) - Métrage cuir pour 1 pc: 6,80 m²Art. 1801 Métrage pour tissu en teinte unie pour 1 pc: 557 cm (H.140 cm) - Métrage cuir pour 1 pc: 10,02 m²**Certification de réaction au feu**

Le produit avec revêtement en tissu Xtreme et similicuir GAZEBO a l'homologation en classe 1 IM (UNO I EMME) délivré par le Ministère de l'Intérieur Italien

Tests officiels de résistance

ANSI-BIFMA X5.4 -1977/5 - Résist. du dossier contrainte horizontale
 ANSI-BIFMA X5.4 -1977/6 - Résist. du dossier contrainte verticale
 ANSI-BIFMA X5.4 -1977/7 - Résist. du dossier fatigue horizontale
 ANSI-BIFMA X5.4 -1977/8 - Résist. à la fatigue verticale du dossier
 ANSI-BIFMA X5.4 -1977/9 - Résist. à l'effort horiz. de l'accoudoir
 ANSI-BIFMA X5.4 -1977/10 - Résist. à la fatigue vert. de l'accoudoir
 ANSI-BIFMA X5.4 -1977/11 - Résist. de l'accoudoir à la fatigue horiz.
 ANSI-BIFMA X5.4 -1977/12 - Résist. de l'accoudoir à la fatigue vert.
 ANSI-BIFMA X5.4 -1977/13 - Résist. de l'assise aux chocs répétés
 ANSI-BIFMA X5.4 -1977/14 - Résistance aux chocs
 ANSI-BIFMA X5.4 -1977/15 - structure de résistance à la fatigue
 ANSI-BIFMA X5.4 -1977/17 - Résist. aux contraintes frontales et latérales
 ANSI-BIFMA X5.4 -1977/18 - Résistance à la chute
 ANSI-BIFMA X5.4 -1977/22 - stabilité

Prix Hors Taxes

ALPHABET - ZETA A VIS

Roberto Romanello / 2006

segis

Canapé 2 places en vis-à-vis.**Structure** et dossiers en multiplis et bois massif.**Rembouillage** en mousse indéformable de polyuréthane et ouate de polyester.**Résistance au feu du rembourrage selon la norme française M4, EN1021-1/2:2014, italienne Classe 1 IM et selon les normes du California Bulletin 117A.**

Sur demande et avec supplément, disponible mousse résistante au feu selon British Standard 5852.

Piètement (H.18 cm): fonte d'aluminium en finition chromée ou laquée époxy.**Revêtement:** tissu, cuir, similicuir ou tissu client de préférence de couleur unie.

	Article	Revêtement	Piètement laquée époxy	Piètement chromée	pcs/dim. carton volume Poids brut Poids net
Canapé	I124	Gazebo	€ 2.091,00	€ 2.221,00	1 pc / 71x166x63 cm 0,79 m ³ 46 Kg 40 Kg
		Xtreme Plus / Magnum / Rivet / Spinning / Sprint	€ 2.169,00	€ 2.299,00	
		Blazer / Bowen / Gingko / Maple / Step Melange	€ 2.300,00	€ 2.430,00	
		Divina3 / Divina Melange2 / Steelcut2 / Steelcut Trio3	€ 2.776,00	€ 2.906,00	
		Cuir	€ 2.608,00	€ 2.738,00	
		Cuir client	€ 2.118,00	€ 2.248,00	
		Tissu client-similicuir client (teinte unie)	€ 2.029,00	€ 2.159,00	

Finitions

Piètement métal

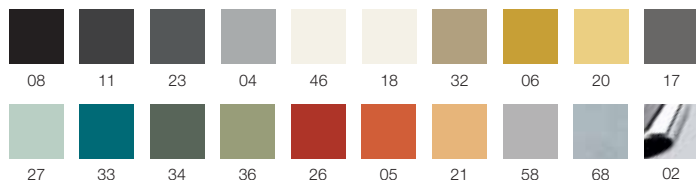
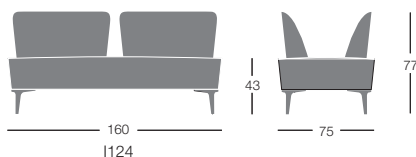
**Dimensions****Matériel client**

Pour l'envoi de tissu client, similicuir client ou cuir client, se reporter au formulaire à la fin du tarif à retourner impérativement complété et signé.

Art. I124 Métrage pour tissu en teinte unie pour 1 pc:
420 cm (H.140 cm) - Métrage cuir pour 1 pc: 7,56 m²

Prix Hors Taxes

Fauteuil

Structure: tube en métal elliptique 30x15 mm disponible avec 4 pieds ou cantilever en finition laquée époxy ou chromée.

Dossier: multiplis courbé en chêne avec revêtement frontal.

Assise: panneau en multiplis avec rembourrage en mousse indéformable de polyuréthane.

Revêtement: tissu, cuir, similicuir ou tissu client de préférence de couleur unie.

Résistance au feu du rembourrage selon la norme française M4, EN1021-1/2:2014, italienne Classe 1 IM et selon les normes du California Bulletin 117A.

Sur demande et avec supplément, disponible mousse résistante au feu selon British Standard 5852.

Piètement: en acier en finition laquée époxy ou chromée.

Patins: matériau thermoplastique noir



	Article	Revêtement	Piètement laquée époxy	Piètement chromée	pcs/dim. carton volume Poids brut Poids net
Chaise	I240	Gazebo	€ 707,00	€ 736,00	1 pz / 71x68x76 cm 0,37 m ³ 15,6 Kg 11,6 Kg
		Xtreme Plus / Magnum / Rivet / Spinning / Sprint	€ 737,00	€ 766,00	
		Blazer / Bowen / Gingko / Maple / Step Melange	€ 781,00	€ 810,00	
		Divina3 / Divina Melange2 / Steelcut2 / Steelcut Trio3	€ 873,00	€ 902,00	
		Leather	€ 880,00	€ 909,00	
		C.O.L.	€ 730,00	€ 759,00	
		Tissu client / Similicuir client (teinte unie)	€ 680,00	€ 709,00	
Chaise cantilever	I241	Gazebo	€ 740,00	€ 775,00	1 pz / 71x68x76 cm 0,37 m ³ 15,6 Kg 11,6 Kg
		Xtreme Plus / Magnum / Rivet / Spinning / Sprint	€ 770,00	€ 805,00	
		Blazer / Bowen / Gingko / Maple / Step Melange	€ 814,00	€ 849,00	
		Divina3 / Divina Melange2 / Steelcut2 / Steelcut Trio3	€ 906,00	€ 941,00	
		Cuir	€ 913,00	€ 948,00	
		Cuir client	€ 763,00	€ 798,00	
		Tissu client-similicuir client (teinte unie)	€ 714,00	€ 749,00	

Finitions**Dossier bois**

RO 02 RO 05

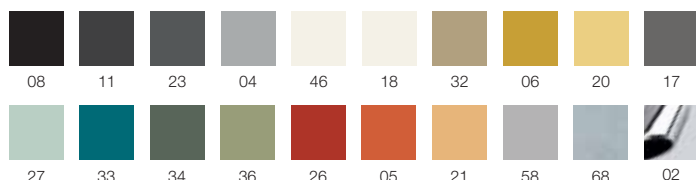
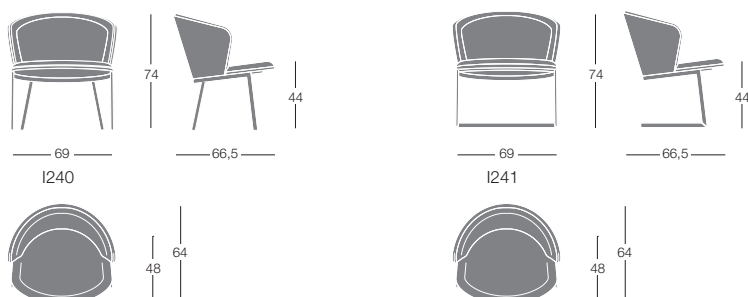
Piètement métal**Dimensions****Matériel client**

Pour l'envoi de tissu client, similicuir client ou cuir client, se reporter au formulaire à la fin du tarif à retourner impérativement complété et signé.

Métrage pour tissu en teinte unie pour 1 pc: 130 cm (H.140 cm)
Métrage cuir pour 1 pc: 2 m²

Fauteuil / Canapé 2 et 3 places.**Structure** en multiplis.**Rembouillage** en mousse indéformable de polyuréthane et ouate de polyester.**Résistance au feu du rembourrage selon la norme française M4, EN1021-1/2:2014, italienne Classe 1 IM et selon les normes du California Bulletin 117A.**

Sur demande et avec supplément, disponible mousse résistante au feu selon British Standard 5852.

Piètement: fonte d'aluminium en finition laquée époxy ou chromée.**Revêtement:** tissu, cuir, similicuir ou tissu client de préférence de couleur unie.

	Article	Revêtement	Piètement laquée époxy	Piètement chromée	pcs/dim. carton volume Poids brut Poids net
Fauteuil	I151	Gazebo	€ 1.101,00	€ 1.133,00	1 pc / 79x24x79 cm 0,53 m ³ 40 Kg 33 Kg
		Xtreme Plus / Magnum / Rivet / Spinning / Sprint	€ 1.170,00	€ 1.202,00	
		Blazer / Bowen / Gingko / Maple / Step Melange	€ 1.357,00	€ 1.389,00	
		Divina3 / Divina Melange2 / Steelcut2 / Steelcut Trio3	€ 1.658,00	€ 1.690,00	
		Cuir	€ 1.529,00	€ 1.561,00	
		Cuir client	€ 1.131,00	€ 1.163,00	
		Tissu client-similicuir client (teinte unie)	€ 1.068,00	€ 1.100,00	
Canapé 2 places	I152	Gazebo	€ 1.318,00	€ 1.350,00	1 pc / 79x146x79 cm 0,92 m ³ 51 Kg 42 Kg
		Xtreme Plus / Magnum / Rivet / Spinning / Sprint	€ 1.413,00	€ 1.445,00	
		Blazer / Bowen / Gingko / Maple / Step Melange	€ 1.537,00	€ 1.569,00	
		Divina3 / Divina Melange2 / Steelcut2 / Steelcut Trio3	€ 2.106,00	€ 2.138,00	
		Cuir	€ 1.922,00	€ 1.954,00	
		Cuir client	€ 1.301,00	€ 1.333,00	
		Tissu client-similicuir client (teinte unie)	€ 1.244,00	€ 1.276,00	
Canapé 3 places	I153	Gazebo	€ 1.734,00	€ 1.766,00	1 pc / 79x204x79 cm 1,28 m ³ 71 Kg 59 Kg
		Xtreme Plus / Magnum / Rivet / Spinning / Sprint	€ 1.853,00	€ 1.885,00	
		Blazer / Bowen / Gingko / Maple / Step Melange	€ 2.003,00	€ 2.035,00	
		Divina3 / Divina Melange2 / Steelcut2 / Steelcut Trio3	€ 2.730,00	€ 2.762,00	
		Cuir	€ 2.487,00	€ 2.519,00	
		Cuir client	€ 1.788,00	€ 1.820,00	
		Tissu client-similicuir client (teinte unie)	€ 1.624,00	€ 1.656,00	

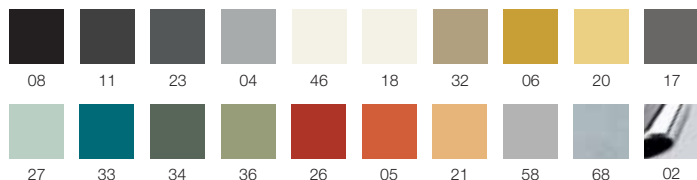
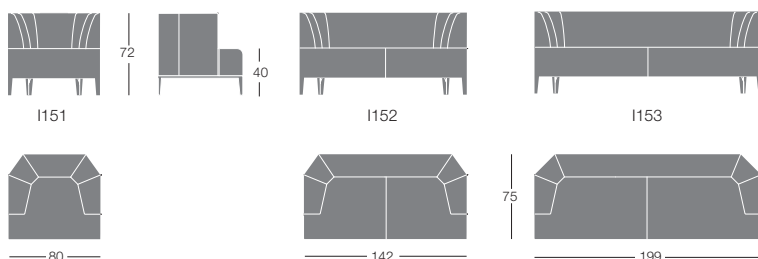
Finitions**Piètement métal****Dimensions****Matériel client**

Pour l'envoi de tissu client, similicuir client ou cuir client, se reporter au formulaire à la fin du tarif à retourner impérativement complété et signé.

Art. I151 Métrage pour tissu en teinte unie pour 1 pc: 336 cm (H.140 cm)
Métrage cuir pour 1 pc: 6,8 m²

Art. I152 Métrage pour tissu en teinte unie pour 1 pc: 473 cm (H.140 cm)
Métrage cuir pour 1 pc: 9,5 m²

Art. I153 Métrage pour tissu en teinte unie pour 1 pc: 630 cm (H.140 cm)
Métrage cuir pour 1 pc: 12,6 m²



Fauteuil lounge / Canapé (2-3 places) / pouf

Structure en acier et rembourrage en mousse indéformable de polyuréthane.

Résistance au feu du rembourrage selon la norme française M4, EN1021-1/2:2014, italienne Classe 1 IM et selon les normes du California Bulletin 117A.

Sur demande et avec supplément, disponible mousse résistante au feu selon British Standard 5852.

Piètement: en fonte d'aluminium avec finition chromée ou laquée époxy.

Revêtement: tissu, cuir, similicuir ou tissu client de préférence de couleur unie



	Article	Revêtement	Piètement laquée époxy	Piètement chromée	pcs/dim. carton volume Poids brut Poids net
Fauteuil Lounge	I193	Gazebo	€ 884,00	€ 1.015,00	1 pc / 91x84,5x54 cm 0,41m ³ 33,7Kg 27,7Kg
		Xtreme Plus / Magnum / Rivet / Spinning / Sprint	€ 948,00	€ 1.079,00	
		Blazer / Bowen / Gingko / Maple / Step Melange	€ 1.120,00	€ 1.251,00	
		Divina3 / Divina Melange2 / Steelcut2 / Steelcut Trio3	€ 1.401,00	€ 1.532,00	
		Cuir	€ 1.188,00	€ 1.319,00	
		Cuir client	€ 899,00	€ 1.030,00	
Tissu client-similicuir client (teinte unie)	€ 796,00	€ 927,00			
Pouf	I196	Gazebo	€ 499,00	€ 630,00	1 pc / 70x36x73 cm 0,18m ³ 20,5 Kg 17 Kg
		Xtreme Plus / Magnum / Rivet / Spinning / Sprint	€ 527,00	€ 658,00	
		Blazer / Bowen / Gingko / Maple / Step Melange	€ 626,00	€ 757,00	
		Divina3 / Divina Melange2 / Steelcut2 / Steelcut Trio3	€ 761,00	€ 892,00	
		Cuir	€ 653,00	€ 784,00	
		Cuir client	€ 507,00	€ 638,00	
Tissu client-similicuir client (teinte unie)	€ 458,00	€ 589,00			
Canapé 2 places	I194	Gazebo	€ 1.148,00	€ 1.279,00	11 pc / 150x84,5x54 cm 0,68m ³ 47 Kg 38 Kg
		Xtreme Plus / Magnum / Rivet / Spinning / Sprint	€ 1.267,00	€ 1.398,00	
		Blazer / Bowen / Gingko / Maple / Step Melange	€ 1.604,00	€ 1.735,00	
		Divina3 / Divina Melange2 / Steelcut2 / Steelcut Trio3	€ 2.098,00	€ 2.229,00	
		Cuir	€ 1.707,00	€ 1.838,00	
		Cuir client	€ 1.156,00	€ 1.287,00	
Tissu client-similicuir client (teinte unie)	€ 991,00	€ 1.122,00			
Canapé 3 places	I195	Gazebo	€ 1.555,00	€ 1.686,00	1 pc / 207x84,5x54 cm 0,94 m ³ 65 Kg 55 Kg
		Xtreme Plus / Magnum / Rivet / Spinning / Sprint	€ 1.706,00	€ 1.837,00	
		Blazer / Bowen / Gingko / Maple / Step Melange	€ 2.131,00	€ 2.262,00	
		Divina3 / Divina Melange2 / Steelcut2 / Steelcut Trio3	€ 2.768,00	€ 2.899,00	
		Cuir	€ 2.265,00	€ 2.396,00	
		Cuir client	€ 1.565,00	€ 1.696,00	
Tissu client-similicuir client (teinte unie)	€ 1.354,00	€ 1.485,00			

Finitions

Piètement métal

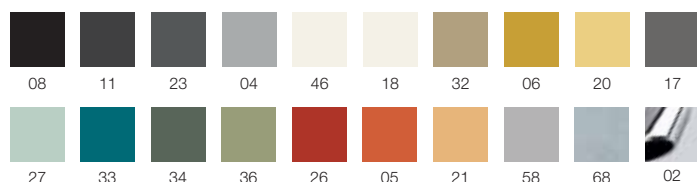

Dimensions

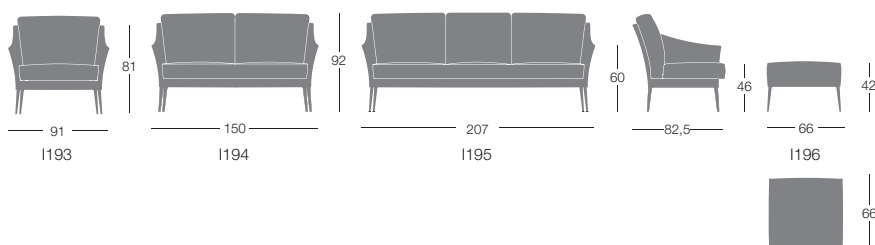

Matériel client

Pour l'envoi de tissu client, similicuir client ou cuir client, se reporter au formulaire à la fin du tarif à retourner impérativement complété et signé.

Art. I193 Métrage pour tissu en teinte unie pour 1 pc: 420 cm (H.140 cm)

Métrage pour revêtement en tissu bicolore pour 1 pc: Dossier cm. 210 - Coussins assise et dossier cm. 260 Métrage cuir pour 1 pc: 6,20 m²

Art. I196 Métrage pour tissu en teinte unie pour 1 pc: 160 cm (H.140 cm). Métrage cuir pour 1 pc: 2,30 m².

Art. I194 Métrage pour tissu en teinte unie pour 1 pc: 630 cm (H.140 cm)

Métrage pour revêtement en tissu bicolore pour 1 pc: Dossier 315 cm, Coussins assise et dossier 420 cm. Métrage cuir pour 1 pc: 9,20 m²

Art. I195 Métrage pour tissu en teinte unie pour 1 pc: 840 cm (H.140 cm)

Métrage pour revêtement en tissu bicolore pour 1 pc: Dossier 420 cm, Coussins assise et dossier 525 cm. Métrage cuir pour 1 pc: 12,30 m²

Certification de réaction au feu

Art. I194 / I195 Le produit avec revêtement en tissu Xtreme a l'homologation en classe 1 IM (UNO I EMME) délivrée par le Ministère de l'Intérieur Italien.

Banquettes rectangulaires, carrées ou circulaires**Piètement** en tube d'acier laqué époxy ou chromé.

Carter sous l'assise en ABS noir ou revêtu dans le matériel de l'assise.

Structure en multiplis et métal avec rembourrage en mousse indéformable de polyuréthane et ouate de polyester.**Coussins**: amovibles ou fixes en mousse de polyuréthane avec contrepoids internes.**Résistance au feu du rembourrage selon la norme française M4, EN1021-1/2:2014, italienne Classe 1 IM et selon les normes du California Bulletin 117A.**

Sur demande et avec supplément, disponible mousse résistante au feu selon British Standard 5852.

Revêtement: tissu, similicuir ou en tissu client (de préférence de couleur unie).

	Article	Revêtement	Carter ABS noir visible pieds laquée époxy	Carter sous assise revêtu Piètement laquée époxy	pcs/dim. carton volume Poids brut Poids net
Banquette circulaire Ø 200 cm	IF01	Gazebo	€ 2.760,00	€ 2.905,00	1 pc /206x46x206 cm
		Xtreme Plus / Magnum / Rivet / Spinning / Sprint	€ 2.833,00	€ 2.978,00	1 pc /59x69x21 cm
Banquette circulaire Ø 200 cm avec dispositif pour fixer les coussins	IF05	Blazer / Bowen / Gingko / Maple / Step Melange	€ 3.002,00	€ 3.147,00	1,44 m3
		Divina3 / Divina Melange2 / Steelcut2 / Steelcut Trio3	€ 3.322,00	€ 3.467,00	98Kg
		Tissu client / Similicuir client (teinte unie)	€ 2.670,00	€ 2.815,00	65 Kg
Banquette rectangulaire 270x122 cm	IF02	Gazebo	€ 2.465,00	€ 2.580,00	1 pc /276x32x128 cm
		Xtreme Plus / Magnum / Rivet / Spinning / Sprint	€ 2.590,00	€ 2.705,00	1 pc /59x69x21 cm
Banquette rectangulaire 270x122 cm avec dispositif pour fixer les coussins	IF06	Blazer / Bowen / Gingko / Maple / Step Melange	€ 2.900,00	€ 3.015,00	1,22 m3
		Divina3 / Divina Melange2 / Steelcut2 / Steelcut Trio3	€ 3.434,00	€ 3.549,00	95,7Kg
		Tissu client / Similicuir client (teinte unie)	€ 2.307,00	€ 2.422,00	73,5 Kg
Banquette carrée 122x122 cm	IF04	Gazebo	€ 1.211,00	€ 1.281,00	1 pc /130x32x130 cm
		Xtreme Plus / Magnum / Rivet / Spinning / Sprint	€ 1.267,00	€ 1.337,00	1 pc /59x69x21 cm
Banquette carrée 122x122 cm avec dispositif pour fixer les coussins	IF07	Blazer / Bowen / Gingko / Maple / Step Melange	€ 1.348,00	€ 1.418,00	0,64 m3
		Divina3 / Divina Melange2 / Steelcut2 / Steelcut Trio3	€ 1.600,00	€ 1.670,00	43 Kg
		Tissu client / Similicuir client (teinte unie)	€ 1.164,00	€ 1.234,00	32,5 Kg

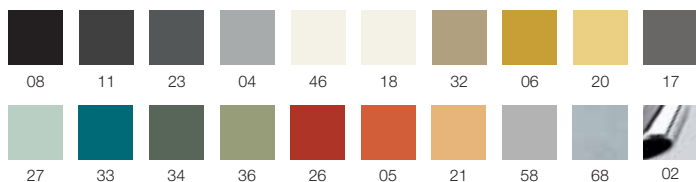
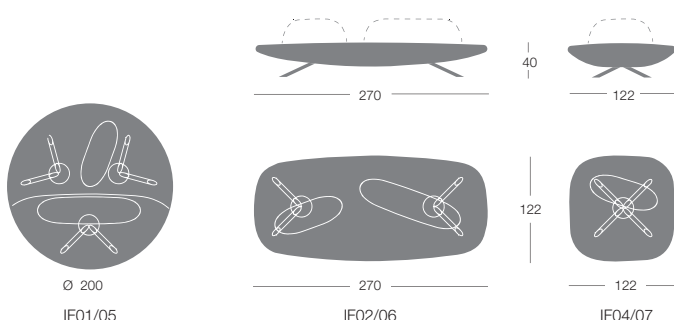
Finitions**Piètement métal****Dimensions****Suppléments**

Piètement finition chromée € 57,00

Fixation au sol en diagonal sur chaque banquette € 40,00

Matériel client

Pour l'envoi de tissu client, similicuir client ou cuir client, se reporter au formulaire à la fin du tarif à retourner impérativement complété et signé.

Art. IF01/IF05 Métrage pour tissu en teinte unie, version carter à vue, pour 1 pc: 368 cm (H.140 cm ca).

Métrage pour tissu en teinte unie, version carter revêtu, pour 1 pc: 738 cm (H.140 cm ca)

Art. IF02/IF06 Métrage pour tissu en teinte unie, version carter à vue, pour 1 pc: 630 cm (H.140 cm ca).

Métrage pour tissu en teinte unie, version carter revêtu, pour 1 pc: 910 cm (H.140 cm ca)

Art. IF04/IF07 Métrage pour tissu en teinte unie, version carter à vue, pour 1 pc: 263 cm (H.140 cm ca).

Métrage pour tissu en teinte unie, version carter revêtu, pour 1 pc: 393 cm (H.140 cm ca) cm.393 (width 140 cm)

Certification de réaction au feu

Le produit avec revêtement en tissu Xtreme et similicuir GAZEBO a l'homologation en classe 1 IM (UNO I EMME) délivré par le Ministère de l'Intérieur Italien



	Article	Revêtement		pcs/dim. carton volume Poids brut Poids net
Petit coussin 80x33xh. 27 cm	IFC1	Gazebo	€ 206,00	1 pc/42x80x32cm 0,11 m ³ 9,5 Kg 5 Kg
		Xtreme Plus / Magnum / Rivet / Spinning / Sprint	€ 230,00	
		Blazer / Bowen / Gingko / Maple / Step Melange	€ 271,00	
		Divina3 / Divina Melange2 / Steelcut2 / Steelcut Trio3	€ 385,00	
		Tissu client / Similicuir client (teinte unie)	€ 177,00	
Petit coussin fixe	IFC3	Gazebo	€ 310,00	
		Xtreme Plus / Magnum / Rivet / Spinning / Sprint	€ 334,00	
		Blazer / Bowen / Gingko / Maple / Step Melange	€ 375,00	
		Divina3 / Divina Melange2 / Steelcut2 / Steelcut Trio3	€ 489,00	
		Tissu client / Similicuir client (teinte unie)	€ 281,00	
Grand coussin 120x33xh. 27 cm	IFC2	Gazebo	€ 285,00	1 pc/41x120x32cm 0,18 m ³ 11,5 Kg 8 Kg
		Xtreme Plus / Magnum / Rivet / Spinning / Sprint	€ 338,00	
		Blazer / Bowen / Gingko / Maple / Step Melange	€ 438,00	
		Divina3 / Divina Melange2 / Steelcut2 / Steelcut Trio3	€ 698,00	
		Tissu client / Similicuir client (teinte unie)	€ 218,00	
Grand coussin fixe	IFC4	Gazebo	€ 389,00	
		Xtreme Plus / Magnum / Rivet / Spinning / Sprint	€ 441,00	
		Blazer / Bowen / Gingko / Maple / Step Melange	€ 542,00	
		Divina3 / Divina Melange2 / Steelcut2 / Steelcut Trio3	€ 802,00	
		Tissu client / Similicuir client (teinte unie)	€ 322,00	



Suppléments

Accessoire pour port USB et alimentation électrique
CA220V Art. C0220V € 440,00

Dimensions

Petit coussin

Grand coussin



80x33xh.27

120x33xh.27

IFC1/3

IFC2/4

Matériel client

Pour l'envoi de tissu client, similicuir client ou cuir client, se reporter au formulaire à la fin du tarif à retourner impérativement complété et signé.

Art. IFC1/IFC3

Métrage pour tissu en teinte unie pour 1 pc:
105 cm (H.140 cm ca)

Art. IFC2/IFC4

Métrage pour tissu en teinte unie pour 1 pc:
140 cm (H.140 cm)

Prix Hors Taxes

HAMMER M/L

Favaretto & Partners / 2017

segis

Fauteuil lounge avec dossier bas et haut.

Structure: tube d'acier Ø 30mm et pièce de liaison accoudoirs/piètement en fonte d'aluminium.

Finitions disponibles: laquée époxy, chromée ou laquée époxy avec la pièce de liaison accoudoirs/

Piètement en finition chromée. **Dossier:** insert métallique et mousse de polyuréthane injectée.

Assise: panneau en multiplis avec rembourrage en mousse indéformable de polyuréthane.

Résistance au feu du rembourrage selon la norme française M4, EN1021-1/2:2014, italienne Classe 1 IM et selon les normes du California Bulletin 117A.

Sur demande et avec supplément, disponible mousse résistante au feu selon British Standard 5852.

Revêtement: tissu, cuir, similicuir ou tissu client, de préférence de couleur unie avec piquage "standard" ou avec piquage "sellerie".



Récompenses:

2017: Good Design Award by the Chicago Athenaeum for Design Excellence and Innovation
2018: Red Dot Award Product Design

Hammer S: informations et tarifs à la rubrique "Chaises".



	Article	Revêtement	Structure et pièce de liaison laquées	Structure laquée/ pièce de liaison chromée	Structure et pièce de liaison chromées	pcs/dim. carton volume Poids brut Poids net
Lounge Fauteuil M Piquage standard	I221	Gazebo	€ 820,00	€ 860,00	€ 910,00	1 pc / 78x84x78 cm 0,51 m ³ 19,4 kg 15 kg
		Xtreme Plus / Magnum / Rivet / Sprint	€ 870,00	€ 910,00	€ 960,00	
		Blazer / Bowen / Gingko / Maple / Step Melange	€ 1.020,00	€ 1.060,00	€ 1.110,00	
		Divina3 / Divina Melange2 / Steelcut2 / Steelcut Trio3	€ 1.220,00	€ 1.260,00	€ 1.310,00	
		Cuir	€ 1.150,00	€ 1.190,00	€ 1.240,00	
		Cuir client	€ 820,00	€ 860,00	€ 910,00	
		Tissu client-similicuir client (teinte unie)	€ 760,00	€ 800,00	€ 850,00	
Lounge Fauteuil L Piquage standard	I222	Gazebo	€ 900,00	€ 940,00	€ 990,00	1 pc / 84x83x101 cm 0,7 m ³ 23,3 kg 17,3 kg
		Xtreme Plus / Magnum / Rivet / Sprint	€ 970,00	€ 1.010,00	€ 1.060,00	
		Blazer / Bowen / Gingko / Maple / Step Melange	€ 1.160,00	€ 1.200,00	€ 1.250,00	
		Divina3 / Divina Melange2 / Steelcut2 / Steelcut Trio3	€ 1.380,00	€ 1.420,00	€ 1.470,00	
		Cuir	€ 1.280,00	€ 1.320,00	€ 1.370,00	
		Cuir client	€ 920,00	€ 960,00	€ 1.010,00	
		Tissu client-similicuir client (teinte unie)	€ 830,00	€ 870,00	€ 920,00	
Lounge Fauteuil M Piquage "sellerie"	I231	Gazebo	€ 835,00	€ 875,00	€ 925,00	1 pc / 78x84x78 cm 0,51 m ³ 19,4 kg 15 kg
		Xtreme Plus / Magnum / Rivet / Sprint	€ 885,00	€ 925,00	€ 975,00	
		Blazer / Bowen / Gingko / Maple / Step Melange	€ 1.035,00	€ 1.075,00	€ 1.125,00	
		Divina3 / Divina Melange2 / Steelcut2 / Steelcut Trio3	€ 1.235,00	€ 1.275,00	€ 1.325,00	
		Cuir	€ 1.165,00	€ 1.205,00	€ 1.255,00	
		Cuir client	€ 835,00	€ 875,00	€ 925,00	
		Tissu client-similicuir client (teinte unie)	€ 775,00	€ 815,00	€ 865,00	
Lounge Fauteuil L Piquage "sellerie"	I232	Gazebo	€ 915,00	€ 955,00	€ 1.005,00	1 pc / 84x83x101 cm 0,7 m ³ 23,3 kg 17,3 kg
		Xtreme Plus / Magnum / Rivet / Sprint	€ 985,00	€ 1.025,00	€ 1.075,00	
		Blazer / Bowen / Gingko / Maple / Step Melange	€ 1.175,00	€ 1.215,00	€ 1.265,00	
		Divina3 / Divina Melange2 / Steelcut2 / Steelcut Trio3	€ 1.395,00	€ 1.435,00	€ 1.485,00	
		Cuir	€ 1.295,00	€ 1.335,00	€ 1.385,00	
		Cuir client	€ 935,00	€ 975,00	€ 1.025,00	
		Tissu client-similicuir client (teinte unie)	€ 845,00	€ 885,00	€ 935,00	

Finitions

Structure

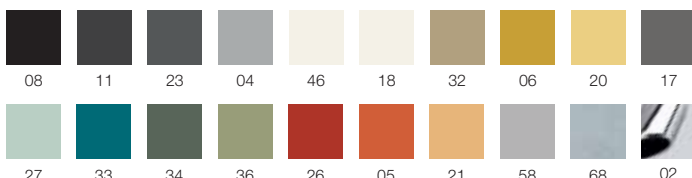

Piquage "sellerie"

Suppléments

Finition nickel noir avec pièce de liaison accoudoirs/piètement chromée € 80,00

Revêtement bicolore ou avec deux matériaux différents € 47,00

Matériel client

Pour l'envoi de tissu client, similicuir client ou cuir client, se reporter au formulaire à la fin du tarif à retourner impérativement complété et signé.

Art. I221 - I231

Métrage pour tissu en teinte unie pour 1 pc: 230 cm (H.140 cm) - Métrage cuir pour 1 pc: 3,68 m²

Art. I222 - I232

Métrage pour tissu en teinte unie pour 1 pc: 275 cm (H.140 cm) - Métrage cuir pour 1 pc: 4,2 m²

Prix Hors Taxes

Dimensions

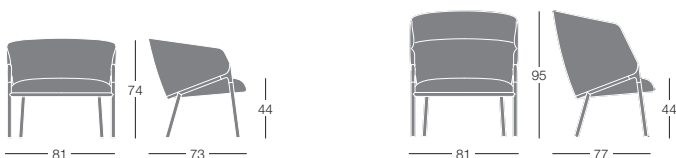

HAMMER M/R

Favaretto & Partners / 2018

segis

Fauteuil lounge pivotante avec dossier bas.

Structure: tube d'acier Ø 30mm et pièce de liaison accoudoirs/piètement en fonte d'aluminium. **Base pivotant:** fonte d'aluminium.

Finitions disponibles: laquée époxy, laquée époxy avec la pièce de liaison accoudoirs/piètement en finition chromée ou base brossée avec structure et pièce de liaisons chromées.

Dossier: insert métallique et mousse de polyuréthane injectée.

Assise: panneau en multiplis avec rembourrage en mousse indéformable de polyuréthane.

Résistance au feu du rembourrage selon la norme française M4, EN1021-1/2:2014, italienne Classe 1 IM et selon les normes du California Bulletin 117A.

Sur demande et avec supplément, disponible mousse résistante au feu selon British Standard 5852.

Revêtement: tissu, cuir, similicuir ou tissu client, de préférence de couleur unie **avec piquage "standard" ou avec piquage "sellerie"**



Récompenses:

2017: Good Design Award by the Chicago Athenaeum for Design Excellence and Innovation
2018: Red Dot Award Product Design

Hammer S: informations et tarifs à la rubrique "Chaises".



	Article	Revêtement	Piètement, structure et pièce de liaison laquées	Piètement et structure laquées/pièce de liaison chromée	Piètement brossée/structure et pièce de liaison chromées	pcs/dim. carton volume Poids brut Poids net
Fauteuil Lounge M Base pivotante Piquage standard	R225	Gazebo	€ 962,00	€ 1.002,00	€ 1.042,00	1 pc / 78x84x78 cm 0,51 m ³ 26 kg 21 kg
		Xtreme Plus / Magnum / Rivet / Sprint	€ 1.012,00	€ 1.052,00	€ 1.092,00	
		Blazer / Bowen / Gingko / Maple / Step Melange	€ 1.162,00	€ 1.202,00	€ 1.242,00	
		Divina3 / Divina Melange2 / Steelcut2 / Steelcut Trio3	€ 1.362,00	€ 1.402,00	€ 1.442,00	
		Cuir	€ 1.292,00	€ 1.332,00	€ 1.372,00	
		Cuir client	€ 962,00	€ 1.002,00	€ 1.042,00	
		Tissu client-similicuir client (teinte unie)	€ 902,00	€ 942,00	€ 982,00	
Fauteuil Lounge M Base pivotante Piquage "sellerie"	R235	Gazebo	€ 977,00	€ 1.017,00	€ 1.057,00	1 pc / 78x84x78 cm 0,51 m ³ 26 kg 21 kg
		Xtreme Plus / Magnum / Rivet / Sprint	€ 1.027,00	€ 1.067,00	€ 1.107,00	
		Blazer / Bowen / Gingko / Maple / Step Melange	€ 1.177,00	€ 1.217,00	€ 1.257,00	
		Divina3 / Divina Melange2 / Steelcut2 / Steelcut Trio3	€ 1.377,00	€ 1.417,00	€ 1.457,00	
		Cuir	€ 1.307,00	€ 1.347,00	€ 1.387,00	
		Cuir client	€ 977,00	€ 1.017,00	€ 1.057,00	
		Tissu client-similicuir client (teinte unie)	€ 917,00	€ 957,00	€ 997,00	
Fauteuil Lounge M/R Base pivotante avec retour automatique Piquage standard	R226	Gazebo	€ 1.032,00	€ 1.072,00	€ 1.122,00	1 pc / 78x84x78 cm 0,51 m ³ 26 kg 21 kg
		Xtreme Plus / Magnum / Rivet / Sprint	€ 1.082,00	€ 1.122,00	€ 1.162,00	
		Blazer / Bowen / Gingko / Maple / Step Melange	€ 1.232,00	€ 1.272,00	€ 1.312,00	
		Divina3 / Divina Melange2 / Steelcut2 / Steelcut Trio3	€ 1.432,00	€ 1.472,00	€ 1.512,00	
		Cuir	€ 1.362,00	€ 1.402,00	€ 1.442,00	
		Cuir client	€ 1.032,00	€ 1.072,00	€ 1.112,00	
		Tissu client-similicuir client (teinte unie)	€ 972,00	€ 1.012,00	€ 1.052,00	
Fauteuil Lounge M/R Base pivotante avec retour automatique Piquage "sellerie"	R236	Gazebo	€ 1.047,00	€ 1.087,00	€ 1.127,00	1 pc / 78x84x78 cm 0,51 m ³ 26 kg 21 kg
		Xtreme Plus / Magnum / Rivet / Sprint	€ 1.097,00	€ 1.137,00	€ 1.177,00	
		Blazer / Bowen / Gingko / Maple / Step Melange	€ 1.247,00	€ 1.287,00	€ 1.327,00	
		Divina3 / Divina Melange2 / Steelcut2 / Steelcut Trio3	€ 1.447,00	€ 1.487,00	€ 1.527,00	
		Cuir	€ 1.377,00	€ 1.417,00	€ 1.457,00	
		Cuir client	€ 1.047,00	€ 1.087,00	€ 1.127,00	
		Tissu client-similicuir client (teinte unie)	€ 987,00	€ 1.027,00	€ 1.067,00	

Finitions

Structure

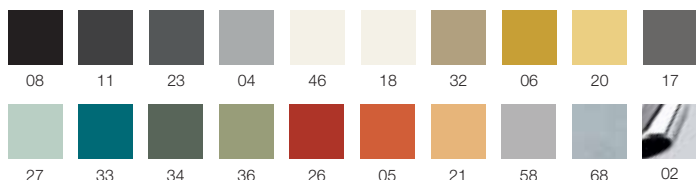

Dimensions

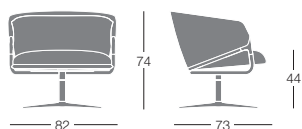

Piquage "sellerie"

Suppléments

Revêtement bicolore ou avec deux matériaux différents

€ 47,00

Matériel client

Pour l'envoi de tissu client, similicuir client ou cuir client, se reporter au formulaire à la fin du tarif à retourner impérativement complété et signé.

Métrage pour tissu en teinte unie pour 1 pc:
230 cm (H.140 cm)

Métrage cuir pour 1 pc: 3,68 m²

Prix Hors Taxes

LOVE LETTERS

Simone Micheli / 2015

segis

«Banquettes lettres» avec des poufs décoratifs pour les lettres A-D-O, également utilisables comme des assises.

Hauteur d'assise: 46,5 cm

Base: multiplis avec mousse de polyuréthane indéformable (polyuréthane disponible en version standard et en version non feu selon la norme française M4, EN1021-1/2:2014, italienne Classe 1 IM et selon les normes du California Bulletin 117A).

Revêtement en tissu, similicuir ou en tissu client.

Patins en métal.



Article	Revêtement	Mousse standard	Mousse non feu	
Letters	IL01 - IL02 - IL03 - IL04 - IL05 IL06 - IL07 - IL08 - IL09 - IL10 IL11 - IL12 - IL13 - IL14 - IL15 IL16 - IL17 - IL18 - IL19 - IL20 IL21 - IL22 - IL23 - IL24 - IL25 IL26 -	Gazebo Xtreme Plus / Magnum / Rivet / Spinning / Sprint Blazer / Bowen / Gingko / Maple / Step Melange Divina3 / Divina Melange2 / Steelcut2 / Steelcut Trio3 Tissu client / Similicuir client (teinte unie)	€ 1.685,00 € 1.868,00 € 2.128,00 € 2.732,00 € 1.512,00	€ 1.901,00 € 2.084,00 € 2.344,00 € 2.948,00 € 1.728,00
Pouf	ILC01 - ILC04 - ILC15	Gazebo Xtreme Plus / Magnum / Rivet / Spinning / Sprint Blazer / Bowen / Gingko / Maple / Step Melange Divina3 / Divina Melange2 / Steelcut2 / Steelcut Trio3 Tissu client / Similicuir client (teinte unie)	€ 316,00 € 369,00 € 453,00 € 598,00 € 270,00	€ 389,00 € 442,00 € 525,00 € 671,00 € 342,00

Emballage

	A IL01	B IL02	C IL03	D IL04	E IL05	F IL09	G IL10	H IL06	I IL07	L IL12
<i>Pcs</i>	1 pc	1 pc	1 pc	1 pc	1 pc	1 pc	1 pc	1 pc	1 pc	1 pc
<i>dim.carton</i>	147x51x165cm	112x51x165cm	148x51x165cm	131x51x165cm	111x51x165cm	121x51x165cm	156x51x165cm	146x51x165cm	81x51x165cm	116x51x165
<i>Volume</i>	1,23 m3	0,94 m3	1,25 m3	1,10 m3	0,90 m3	1,01 m3	1,31 m3	1,23 m3	0,68 m3	0,95 m3
<i>Poids brut</i>	35 kg	32 kg	48 kg	38,5 kg	29,5 kg	33 kg	35 kg	26 kg	33 kg	33 kg
<i>Poids net</i>	25 kg	23 kg	38 kg	27 kg	22 kg	22 kg	25 kg	19 kg	19 kg	23 kg
	K IL11	J IL26	M IL13	N IL14	O IL15	P IL16	Q IL17	R IL18	S IL19	T IL20
<i>Pcs</i>	1 pc	1 pc	1 pc	1 pc	1 pc	1 pc	1 pc	1 pc	1 pc	1 pc
<i>dim.carton</i>	140x51x165cm	116x51x165cm	144x51x165cm	134x51x165cm	146x51x165cm	119x51x165cm	166x51x165cm	129x51x165cm	112x51x165cm	146x51x165cm
<i>Volume</i>	1,18 m3	0,98 m3	1,21 m3	1,13 m3	1,23 m3	1 m3	1,40 m3	1,05 m3	1,94 m3	1,23 m3
<i>Poids brut</i>	35 kg	32 kg	48 kg	38,5 kg	29,5 kg	22 kg	35 kg	26 kg	33 kg	33 kg
<i>Poids net</i>	25 kg	23 kg	38 kg	27 kg	22 kg	22 kg	25 kg	19 kg	19 kg	23 kg
	U IL21	V IL22	W IL23	X IL24	Y IL25	Z IL28	ILC01	ILC04	ILC15	
<i>Pcs</i>	1 pc	1 pc	1 pc	1 pc	1 pc	1 pc	1 pc	1 pc	1 pc	1 pc
<i>dim.carton</i>	156x51x165cm	182x51x165cm	178x51x165cm	149x51x165cm	151x51x165cm	146x51x165cm	32x44x52cm	34x67x52cm	49x69x52cm	49x69x52cm
<i>Volume</i>	1,26 m3	1,53 m3	1,43 m3	1,25 m3	1,27 m3	1,23 m3	0,07 m3	0,12 m3	0,18 m3	0,18 m3
<i>Poids brut</i>	35 kg	35 kg	42,5 kg	42,5 kg	42,5 kg	42,5 kg	9 kg	9 kg	9 kg	9 kg
<i>Poids net</i>	24 kg	24 kg	24 kg	27 kg	27 kg	27 kg	6 kg	6 kg	6 kg	6 kg

Suppléments

Revêtement bicolore ou avec deux matériaux différents

€ 74,00

Matériel client

Pour l'envoi de tissu client, similicuir client ou cuir client, se reporter au formulaire à la fin du tarif à retourner impérativement complété et signé.

Métrage: merci de contacter directement l'usine pour connaître le métrage nécessaire

Dimensions

46,5 H Assise H. 45 cm



Prix Hors Taxes

MEET ME

Bartoli Design / 2008

segis

Fauteuil.

Structure: tube d'acier, multiplis et mousse indéformable de polyuréthane et ouate de polyester.

Résistance au feu du rembourrage selon la norme française M4, EN1021-1/2:2014, italienne Classe 1 IM et selon les normes du California Bulletin 117A.

Sur demande et avec supplément, disponible mousse résistante au feu selon British Standard 5852.

Base en acier laqué époxy noir.

Revêtement en tissu, cuir ou similicuir, ou tissu client de préférence en teinte unie.



	Article	Revêtement	Base laquée époxy	pcs/dim. carton volume Poids brut Poids net
Fauteuil avec accoudoir horizontal droit (dx)	1881	Gazebo	€ 1.469,00	1 pc / 93x85x82 cm 0,65 m ³ 42 Kg 31 Kg
		Xtreme Plus / Magnum / Rivet / Spinning / Sprint	€ 1.556,00	
		Blazer / Bowen / Gingko / Maple / Step Melange	€ 1.753,00	
		Divina3 / Divina Melange2 / Steelcut2 / Steelcut Trio3	€ 2.253,00	
		Cuir	€ 2.039,00	
		Cuir client	€ 1.642,00	
Tissu client-similicuir client (teinte unie)	€ 1.411,00			
Fauteuil avec accoudoir horizontal gauche (sx)	1880	Gazebo	€ 1.469,00	1 pc / 93x85x82 cm 0,65 m ³ 42 Kg 31 Kg
		Xtreme Plus / Magnum / Rivet / Spinning / Sprint	€ 1.556,00	
		Blazer / Bowen / Gingko / Maple / Step Melange	€ 1.753,00	
		Divina3 / Divina Melange2 / Steelcut2 / Steelcut Trio3	€ 2.253,00	
		Cuir	€ 2.039,00	
		Cuir client	€ 1.642,00	
Tissu client-similicuir client (teinte unie)	€ 1.411,00			

Finitions

Base



08

Dimensions

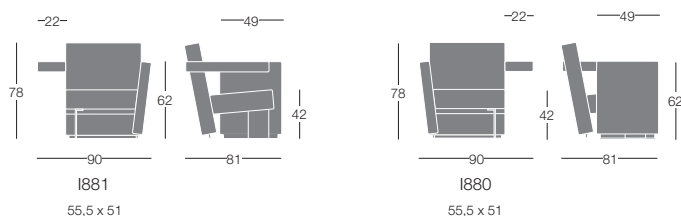

Matériel client

Pour l'envoi de tissu client, similicuir client ou cuir client, se reporter au formulaire à la fin du tarif à retourner impérativement complété et signé.

Art. 1881/1880

Métrage pour tissu en teinte unie pour 1 pc:

315 cm (H.140 cm)

Métrage cuir pour 1 pc: 4,60 m²

Fauteuil, pivotant ou fixe.

Structure interne en tube d'acier et mousse indéformable de polyuréthane et ouate de polyester.

Résistance au feu du rembourrage selon la norme française M4, EN1021-1/2:2014, italienne Classe 1 IM et selon les normes du California Bulletin 117A.

Sur demande et avec supplément, disponible mousse résistante au feu selon British Standard 5852.

Version pivotante avec base en acier laqué époxy, version fixe sur patins en métal.

Revêtement en tissu, cuir, similicuir ou tissu client de préférence de couleur unie.



	Article	Revêtement	Base fixe patins métal	Base pivotant laqué epoxy	pcs/dim. carton volume Poids brut Poids net
Fauteuil	1962	Gazebo	€ 1.026,00	€ 1.100,00	1 pc / 70x63x79 cm 0,39 m ³ 27 Kg 24 Kg
		Xtreme Plus / Magnum / Rivet / Spinning / Sprint	€ 1.089,00	€ 1.163,00	
		Blazer / Bowen / Gingko / Maple / Step Melange	€ 1.283,00	€ 1.357,00	
		Divina3 / Divina Melange2 / Steelcut2 / Steelcut Trio3	€ 1.511,00	€ 1.585,00	
		Cuir	€ 1.398,00	€ 1.472,00	
		Cuir client	€ 1.126,00	€ 1.200,00	
Tissu client-similicuir client (teinte unie)	€ 949,00	€ 1.023,00			

Finitions**Base**

11 18 68

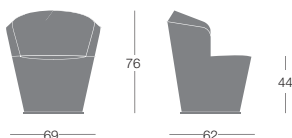
Dimensions

1962

Certification de réaction au feu

Le produit avec revêtement en similicuir Gingko est conforme aux normes AM18 français

Suppléments

Revêtement bicolore ou avec deux matériaux différents

€ 47,00

Matériel client

Pour l'envoi de tissu client, similicuir client ou cuir client, se reporter au formulaire à la fin du tarif à retourner impérativement complété et signé.

Art. 1962

Métrage pour tissu en teinte unie pour 1 pc:
210 cm (H.140 cm)

Revêtement bicolore :

assise 200 cm (H.140 cm) - bande dossier 42 cm (H.140 cm)

Métrage cuir pour 1 pc: 3,06 m²

Fauteuil et canapé 2 places dossier bas.

Structure interne: acier et multiplis

Piètement et ceinture externe en tube d'acier disponible en finition chromée ou laquée époxy.

Coussins assise et dossier: mousse de polyuréthane indéformable recouverte d'ouate de polyester.

Résistance au feu du rembourrage selon la norme française M4, EN1021-1/2:2014, italienne Classe 1 IM et selon les normes du California Bulletin 117A.

Sur demande et avec supplément, disponible mousse résistante au feu selon British Standard 5852.

Tablette écriteoire pour fauteuil: métal en finition époxy laquée.

Revêtement: tissu, simili cuir, tissu client de préférence de couleur unie.



	Article	Revêtement	Structure Laquée	Structure Chromée	pcs/dim. carton volume Poids brut Poids net
Fauteuil dossier bas	1832				
Dossier bas		Gazebo	€ 2.108,00	€ 2.238,00	1 pc / 98x110x93 cm 1 m3 31 kg. 25,5 kg.
finition tissu Jump		Xtreme Plus / Magnum / Rivet / Spinning / Sprint	€ 2.205,00	€ 2.335,00	
		Blazer / Bowen / Gingko / Maple / Step Melange	€ 2.450,00	€ 2.580,00	
		Divina3 / Divina Melange2 / Steelcut2 / Steelcut Trio3	€ 2.776,00	€ 2.906,00	
		Tissu client / Similicuir client (teinte unie)	€ 1.974,00	€ 2.104,00	
Dossier bas		Gazebo	€ 1.754,00	€ 1.884,00	
finition selon catégorie tissus		Xtreme Plus / Magnum / Rivet / Spinning / Sprint	€ 1.934,00	€ 2.064,00	
		Blazer / Bowen / Gingko / Maple / Step Melange	€ 2.375,00	€ 2.505,00	
		Divina3 / Divina Melange2 / Steelcut2 / Steelcut Trio3	€ 3.123,00	€ 3.253,00	
		Tissu client / Similicuir client (teinte unie)	€ 1.628,00	€ 1.758,00	
Fauteuil dossier bas avec tablette écriteoire	1836				
Dossier bas		Gazebo	€ 2.248,00	€ 2.398,00	1 pc / 95x107x93 cm 0,94 m3 36 kg. 29 kg.
finition tissu Jump		Xtreme Plus / Magnum / Rivet / Spinning / Sprint	€ 2.345,00	€ 2.495,00	
		Blazer / Bowen / Gingko / Maple / Step Melange	€ 2.590,00	€ 2.740,00	
		Divina3 / Divina Melange2 / Steelcut2 / Steelcut Trio3	€ 2.916,00	€ 3.066,00	
		Tissu client / Similicuir client (teinte unie)	€ 2.114,00	€ 2.264,00	
Dossier bas		Gazebo	€ 1.894,00	€ 2.044,00	
finition selon catégorie tissus		Xtreme Plus / Magnum / Rivet / Spinning / Sprint	€ 2.074,00	€ 2.224,00	
		Blazer / Bowen / Gingko / Maple / Step Melange	€ 2.515,00	€ 2.665,00	
		Divina3 / Divina Melange2 / Steelcut2 / Steelcut Trio3	€ 3.263,00	€ 3.413,00	
		Tissu client / Similicuir client (teinte unie)	€ 1.768,00	€ 1.918,00	
Canapé dossier bas 2 places	1833				
Dossier bas		Gazebo	€ 2.481,00	€ 2.701,00	1 pc / 95x165x93 cm 1,45v m3 60 kg. 51 kg.
finition tissu Jump		Xtreme Plus / Magnum / Rivet / Spinning / Sprint	€ 2.569,00	€ 2.789,00	
		Blazer / Bowen / Gingko / Maple / Step Melange	€ 2.883,00	€ 3.103,00	
		Divina3 / Divina Melange2 / Steelcut2 / Steelcut Trio3	€ 3.263,00	€ 3.483,00	
		Tissu client / Similicuir client (teinte unie)	€ 2.327,00	€ 2.547,00	
Dossier bas		Gazebo	€ 2.062,00	€ 2.282,00	
finition selon catégorie tissus		Xtreme Plus / Magnum / Rivet / Spinning / Sprint	€ 2.297,00	€ 2.517,00	
		Blazer / Bowen / Gingko / Maple / Step Melange	€ 2.831,00	€ 3.051,00	
		Divina3 / Divina Melange2 / Steelcut2 / Steelcut Trio3	€ 3.935,00	€ 4.155,00	
		Tissu client / Similicuir client (teinte unie)	€ 1.827,00	€ 2.047,00	

Dimensions

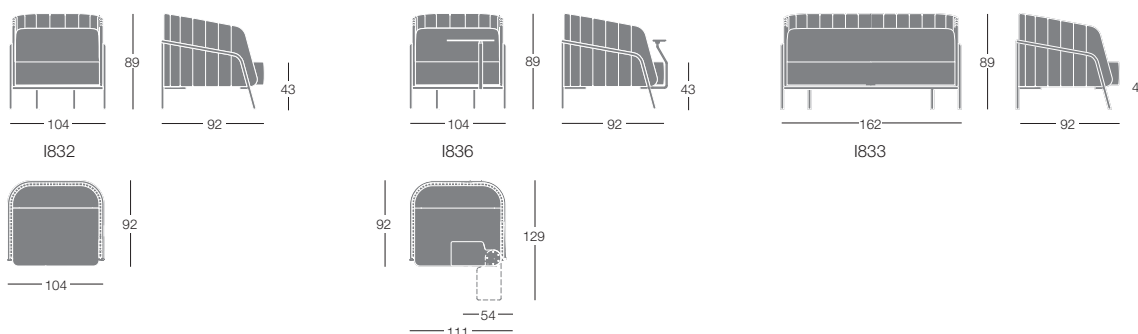

Fauteuil et canapé 2 places dossier haut.**Structure interne:** acier et multiplis.**Piètement** et ceinture externe en tube d'acier disponible en finition chromée ou laquée époxy.**Coussins assise et dossier:** mousse de polyuréthane indéformable recouverte d'ouate de polyester.**Résistance au feu du rembourrage selon la norme française M4, EN1021-1/2:2014, italienne Classe 1 IM et selon les normes du California Bulletin 117A.**

Sur demande et avec supplément, disponible mousse résistante au feu selon British Standard 5852.

Tablette écriteire pour fauteuil: métal en finition époxy laquée**Revêtement:** tissu, simili cuir, tissu client de préférence de couleur unie.

	Article	Revêtement	Structure Laquée	Structure Chromée	pcs/dim. carton volume Poids brut Poids net
Fauteuil dossier haut	I830				
Dossier haut	Gazebo		€ 2.232,00	€ 2.362,00	1 pc / 95x107x137 cm 1,39 m ³ 37,4 kg. 31 kg.
finition tissu Jump	Xtreme Plus / Magnum / Rivet / Spinning / Sprint		€ 2.344,00	€ 2.474,00	
	Blazer / Bowen / Gingko / Maple / Step Melange		€ 2.611,00	€ 2.741,00	
	Divina3 / Divina Melange2 / Steelcut2 / Steelcut Trio3		€ 2.987,00	€ 3.117,00	
	Tissu client / Similicuir client (teinte unie)		€ 2.071,00	€ 2.201,00	
Dossier haut	Gazebo		€ 1.918,00	€ 2.048,00	
finition selon catégorie tissus	Xtreme Plus / Magnum / Rivet / Spinning / Sprint		€ 2.106,00	€ 2.236,00	
	Blazer / Bowen / Gingko / Maple / Step Melange		€ 2.564,00	€ 2.694,00	
	Divina3 / Divina Melange2 / Steelcut2 / Steelcut Trio3		€ 3.340,00	€ 3.470,00	
	Tissu client / Similicuir client (teinte unie)		€ 1.757,00	€ 1.887,00	
Fauteuil dossier haut avec tablette écriteire	I835				
Dossier haut	Gazebo		€ 2.372,00	€ 2.522,00	1 pc / 95x107x137 cm 1,39 m ³ 42 kg. 35 kg.
finition tissu Jump	Xtreme Plus / Magnum / Rivet / Spinning / Sprint		€ 2.484,00	€ 2.634,00	
	Blazer / Bowen / Gingko / Maple / Step Melange		€ 2.751,00	€ 2.901,00	
	Divina3 / Divina Melange2 / Steelcut2 / Steelcut Trio3		€ 3.127,00	€ 3.277,00	
	Tissu client / Similicuir client (teinte unie)		€ 2.211,00	€ 2.361,00	
Dossier haut	Gazebo		€ 2.058,00	€ 2.208,00	
finition selon catégorie tissus	Xtreme Plus / Magnum / Rivet / Spinning / Sprint		€ 2.246,00	€ 2.396,00	
	Blazer / Bowen / Gingko / Maple / Step Melange		€ 2.704,00	€ 2.854,00	
	Divina3 / Divina Melange2 / Steelcut2 / Steelcut Trio3		€ 3.480,00	€ 3.630,00	
	Tissu client / Similicuir client (teinte unie)		€ 1.897,00	€ 2.047,00	
Canapé dossier haut 2 places	I831				
Dossier haut	Gazebo		€ 2.827,00	€ 3.047,00	1 pc / 98x168x137 cm 2,26 m ³ 79 kg 71 kg
finition tissu Jump	Xtreme Plus / Magnum / Rivet / Spinning / Sprint		€ 2.932,00	€ 3.152,00	
	Blazer / Bowen / Gingko / Maple / Step Melange		€ 3.284,00	€ 3.504,00	
	Divina3 / Divina Melange2 / Steelcut2 / Steelcut Trio3		€ 3.747,00	€ 3.967,00	
	Tissu client / Similicuir client (teinte unie)		€ 2.485,00	€ 2.705,00	
Dossier haut	Gazebo		€ 2.241,00	€ 2.461,00	
finition selon catégorie tissus	Xtreme Plus / Magnum / Rivet / Spinning / Sprint		€ 2.485,00	€ 2.705,00	
	Blazer / Bowen / Gingko / Maple / Step Melange		€ 3.039,00	€ 3.259,00	
	Divina3 / Divina Melange2 / Steelcut2 / Steelcut Trio3		€ 4.186,00	€ 4.406,00	
	Tissu client / Similicuir client (teinte unie)		€ 1.945,00	€ 2.165,00	

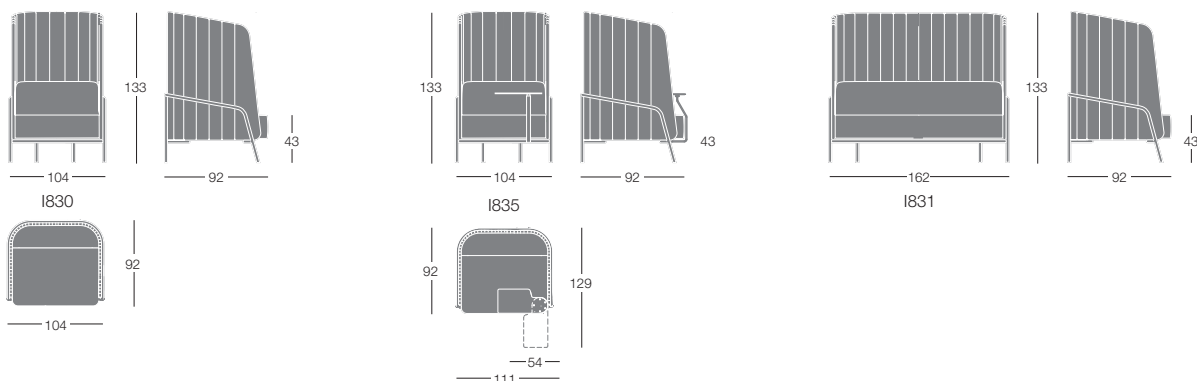
Dimensions



Finitions

Structure

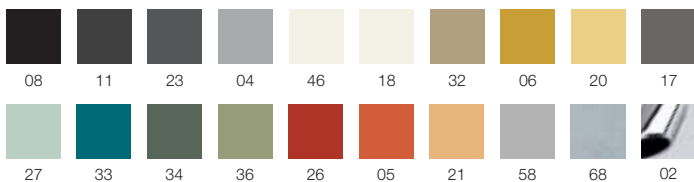

Suppléments

<i>Coussin 60x30 cm (1 pc) Art. INC1</i>	
<i>Gazebo</i>	€ 62,00
<i>Magnum/Rivet/Spinning/Sprint/Xtreme Plus</i>	€ 80,00
<i>Blazer/Ginkgo/Maple</i>	€ 114,00
<i>Divina3/Divina Melange2/Steelcut2/SteelcutTrio3</i>	€ 210,00
<i>Matériel client</i>	€ 55,00

<i>Accessoire pour port USB et alimentation électrique CA220V Art. C0220V</i>	€ 440,00
-------------------------------------------------------------------------------	----------

Matériel client

(dossier bas)

Pour l'envoi de tissu client, similicuir client ou cuir client, se reporter au formulaire à la fin du tarif à retourner impérativement complété et signé.

Art. I832 / 836 Métrage pour tissu en teinte unie - seule assise: pour 1 pc seule 370 cm (H.140 cm)

Art. I833 Métrage pour tissu en teinte unie - seule assise: pour 1 pc seule 460 cm (H.140 cm)

Art. I832 Métrage pour tissu en teinte unie - assise et dossier: pour 1 pc seule 710 (cm H.140 cm)

Art. I833 Métrage pour tissu en teinte unie - assise et dossier: pour 1 pc seule 905 cm (H.140 cm)

Art. INC1 Métrage pour tissu en teinte unie pour 1 pc: 45 cm (H.140 cm)

Matériel client

(dossier haut)

Pour l'envoi de tissu client, similicuir client ou cuir client, se reporter au formulaire à la fin du tarif à retourner impérativement complété et signé.

I830/ I835 Métrage pour tissu en teinte unie - seule assise: pour 1 pc seule 370 cm (H.140 cm)

Art. I831 Métrage pour tissu en teinte unie - seule assise: pour 1 pc seule 460 cm (H.140 cm)

Art. I830 / I835 Métrage pour tissu en teinte unie - assise et dossier: pour 1 pc seule 920 cm (H.140 cm)

Art. I831 Métrage pour tissu en teinte unie - assise et dossier: pour 1 pc seule 1100 cm (H.140 cm)

Art. INC1 Métrage pour tissu en teinte unie pour 1 pc: 45 cm (H.140 cm)

Fauteuil

Structure interne en métal et rembourrage en mousse indéformable de polyuréthane, injectée à froid.

Assise en mousse de polyuréthane.

Résistance au feu du rembourrage selon la norme française M4, EN1021-1/2:2014, italienne Classe 1 IM et selon les normes du California Bulletin 117A.

Sur demande et avec supplément, disponible mousse résistante au feu selon British Standard 5852.

Revêtement: tissu, simili cuir, tissu client de préférence de couleur unie

**Base pivotante**

Base Ø 45 cm,
colonne en acier Ø 50 mm
chromé ou laqué époxy

**Base traineau**

tige d'acier Ø 12 mm
chromé ou laqué époxy.

**Base basculante**

hêtre massif et tige
en acier Ø 12 mm
chromé.

	Article	Revêtement	Base/structure laqué époxy	Base/structure chromé	pcs/dim. carton volume Poids brut Poids net
Fauteuil base pivotante	I140	Gazebo	€ 824,00	€ 894,00	1 pc / 74x76x86 cm 0,48 m3 28,5 Kg 23,5 Kg
		Xtreme Plus / Magnum / Rivet / Spinning / Sprint	€ 877,00	€ 947,00	
		Blazer / Bowen / Gingko / Maple / Step Melange	€ 1.016,00	€ 1.086,00	
		Divina3 / Divina Melange2 / Steelcut2 / Steelcut Trio3	€ 1.269,00	€ 1.339,00	
		Cuir	€ 1.168,00	€ 1.238,00	
		Cuir client	€ 864,00	€ 934,00	
		Tissu client-similicuir client (teinte unie)	€ 805,00	€ 875,00	
Fauteuil base traineau	I144	Gazebo	€ 796,00	€ 821,00	1 pc / 74x76x86 cm 0,48 m3 21,5 Kg 17,5 Kg
		Xtreme Plus / Magnum / Rivet / Spinning / Sprint	€ 847,00	€ 872,00	
		Blazer / Bowen / Gingko / Maple / Step Melange	€ 986,00	€ 1.011,00	
		Divina3 / Divina Melange2 / Steelcut2 / Steelcut Trio3	€ 1.243,00	€ 1.268,00	
		Cuir	€ 1.136,00	€ 1.161,00	
		Cuir client	€ 834,00	€ 859,00	
		Tissu client-similicuir client (teinte unie)	€ 779,00	€ 804,00	
Fauteuil base basculante	I142	Gazebo		€ 985,00	1 pc / 74x76x86 cm 0,48 m3 21,5 Kg 17,5 Kg
		Xtreme Plus / Magnum / Rivet / Spinning / Sprint		€ 1.039,00	
		Blazer / Bowen / Gingko / Maple / Step Melange		€ 1.173,00	
		Divina3 / Divina Melange2 / Steelcut2 / Steelcut Trio3		€ 1.432,00	
		Cuir		€ 1.328,00	
		Cuir client		€ 1.025,00	
		Tissu client-similicuir client (teinte unie)		€ 992,00	

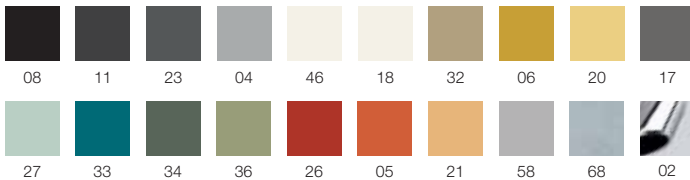
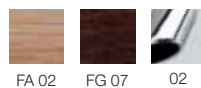
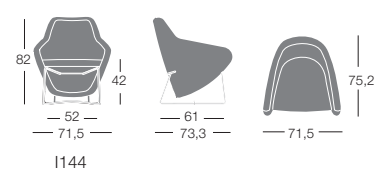
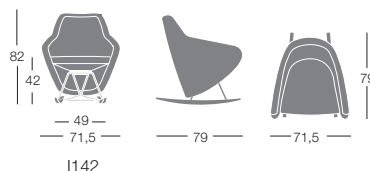
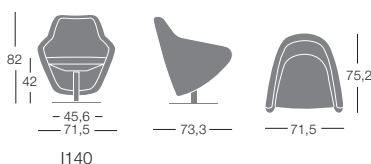
Finitions**Base traineau****Base pivotante****Base basculante****Dimensions****Accessoires**

Retour automatique (pour Art. I140/I141)

€ 112,00

Suppléments

Revêtement bicolore ou avec
deux matériaux différents

€ 47,00

Matériel client

Pour l'envoi de tissu client, similicuir client ou cuir client, se reporter au formulaire à la fin du tarif à retourner impérativement complété et signé.

Art. I140 / Art. I144 / Art. I142

Métrage pour tissu en teinte unie pour 1 pc:
273 cm (H.140 cm ca)

Métrage bicolore pour 1 pc: dossier 190 cm (H.140 cm ca)
assise 90 cm (H.140 cm ca)

Métrage cuir pour 1 pc: 5,50 m2

Fauteuil avec appui-tête.

Structure interne en métal et rembourrage en mousse indéformable de polyuréthane, injectée à froid.

Assise en mousse de polyuréthane.

Résistance au feu du rembourrage selon la norme française M4, EN1021-1/2:2014, italienne Classe 1 IM et selon les normes du California Bulletin 117A.

Sur demande et avec supplément, disponible mousse résistante au feu selon British Standard 5852.

Revêtement: tissu, simili cuir, tissu client de préférence de couleur unie



Base pivotante
Base Ø 45 cm,
colonne en acier Ø 50 mm
chromé ou laqué époxy



Base traineau
tige d'acier Ø 12 mm
chromé ou laqué époxy.



Base basculante
hêtre massif et tige
en acier Ø 12 mm
chromé.

	Article	Revêtement	Powder coated base	Chromed base	pcs/dim. carton volume Poids brut Poids net
Fauteuil base pivotante avec appui-tête	I141	Gazebo	€ 901,00	€ 971,00	1 pc / 74x76x110 cm 0,62 m ³ 30,5 Kg 25,5 Kg
		Xtreme Plus / Magnum / Rivet / Spinning / Sprint	€ 959,00	€ 1.029,00	
		Blazer / Bowen / Gingko / Maple / Step Melange	€ 1.113,00	€ 1.183,00	
		Divina3 / Divina Melange2 / Steelcut2 / Steelcut Trio3	€ 1.382,00	€ 1.452,00	
		Cuir	€ 1.275,00	€ 1.345,00	
		Cuir client	€ 1.057,00	€ 1.127,00	
Tissu client-similicuir client (teinte unie)	€ 940,00	€ 1.010,00			
Fauteuil base traineau avec appui-tête	I145	Gazebo	€ 873,00	€ 898,00	1 pc / 74x76x110 cm 0,62 m ³ 23,5 Kg 19,5 Kg
		Xtreme Plus / Magnum / Rivet / Spinning / Sprint	€ 930,00	€ 955,00	
		Blazer / Bowen / Gingko / Maple / Step Melange	€ 1.084,00	€ 1.109,00	
		Divina3 / Divina Melange2 / Steelcut2 / Steelcut Trio3	€ 1.357,00	€ 1.382,00	
		Cuir	€ 1.243,00	€ 1.268,00	
		Cuir client	€ 1.026,00	€ 1.051,00	
Tissu client-similicuir client (teinte unie)	€ 913,00	€ 938,00			
Fauteuil base basculante avec appui-tête	I143	Gazebo		€ 1.042,00	1 pc / 74x76x110 cm 0,62 m ³ 23,5 Kg 19,5 Kg
		Xtreme Plus / Magnum / Rivet / Spinning / Sprint		€ 1.120,00	
		Blazer / Bowen / Gingko / Maple / Step Melange		€ 1.270,00	
		Divina3 / Divina Melange2 / Steelcut2 / Steelcut Trio3		€ 1.545,00	
		Cuir		€ 1.434,00	
		Cuir client		€ 1.219,00	
Tissu client-similicuir client (teinte unie)		€ 1.126,00			

Finitions

Base traineau

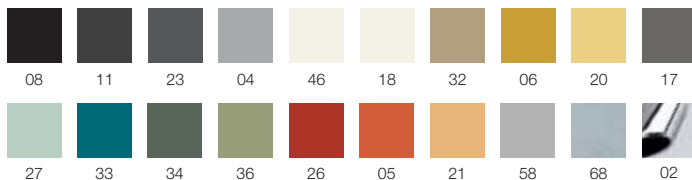

Base pivotante



Base basculante

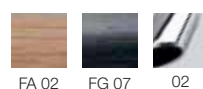

Accessoires

Retour automatique (pour Art. I140/I141) € 112,00

Suppléments

Revêtement bicolore ou avec deux matériaux différents € 47,00

Matériel client

Pour l'envoi de tissu client, similicuir client ou cuir client, se reporter au formulaire à la fin du tarif à retourner impérativement complété et signé.

Art. I141 / Art. I145 / Art. I143 (avec appui-tête)

Métrage pour tissu en teinte unie pour 1 pc:

294 cm (H.140 cm ca)

Métrage bicolore pour 1 pc: dossier 190 cm (H.140 cm ca)

assise 90 cm (H.140 cm ca) appui-tête 21 cm (H.140 cm ca)

Métrage cuir pour 1 pc: 5,90 m²

Dimensions

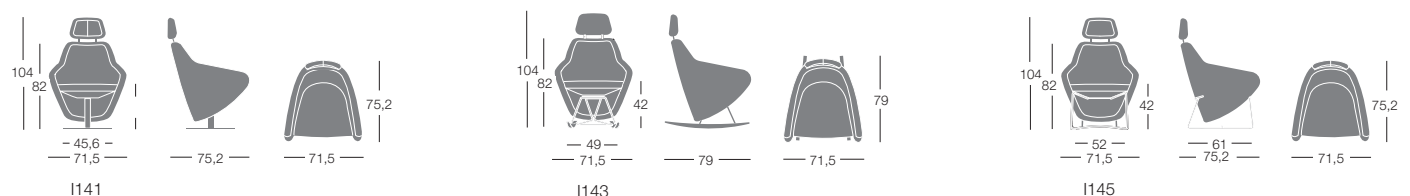

Siège pivotant.**Structure interne:** tube d'acier.**Rembouillage** en mousse indéformable de polyuréthane injecté et ouate de polyester.**Résistance au feu du rembourrage selon la norme française M4, EN1021-1/2:2014, italienne Classe 1 IM et selon les normes du California Bulletin 117A.**

Sur demande et avec supplément, disponible mousse résistante au feu selon British Standard 5852.

Base pivotante: acier laqué époxy.**Revêtement** en tissu, cuir, similicuir ou tissu client de préférence de couleur unie.

	Article	Revêtement	Base laquée epoxy	pcs/dim. carton volume Poids brut Poids net
Siège pivotant	1960	Gazebo	€ 999,00	1 pc / 44x62x94 cm 0,26 m ³ 26,5 Kg 23,5 Kg
		Xtreme Plus / Magnum / Rivet / Spinning / Sprint	€ 1.045,00	
		Blazer / Bowen / Gingko / Maple / Step Melange	€ 1.131,00	
		Divina3 / Divina Melange2 / Steelcut2 / Steelcut Trio3	€ 1.340,00	
		Cuir	€ 1.261,00	
		Cuir client	€ 1.057,00	
		Tissu client-similicuir client (teinte unie)	€ 945,00	

Finitions**Base**

11 18 68

Suppléments

Revêtement bicolore ou avec deux matériaux différents

€ 45,00

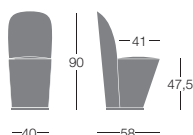
Dimensions**Matériel client**

Pour l'envoi de tissu client, similicuir client ou cuir client, se reporter au formulaire à la fin du tarif à retourner impérativement complété et signé.

Art. 1960 Métrage pour tissu en teinte unie pour 1 pc: 220 cm (H.140 cm)

Métrage pour revêtement en tissu bicolore pour 1 pc: assise 168 cm (H.140 cm) - dossier 116 cm (H.140 cm)

C.O.L. qty : for 1 pc 3,21 m²

Certification de réaction au feu

Le produit avec revêtement en similicuir Gingko est conforme aux normes AM18 français

LA MAJEURE PARTIE DE NOS REMBOURRÉS ET SYSTEMES MODULABLES PEUVENT ÊTRE FOURNIS AVEC ALIMENTATION ÉLECTRIQUE.

Pour toutes informations techniques contacter le service Export Segis.

COURANT



Prise de courant 16A (DE, AT, NL, ID)



Prise de courant 16A (DE, AT, NL, ID)



Prise de courant 16A (BE, FR)



Prise de courant 13A (GB, MY, SG, HK)



Prise de courant, fusible intégré 3,15A (GB, MY, SG, HK)



Prise de courant 16A (CH)



Prise de courant 10A (BR)



Prise de courant 16A (IT)



Prise de courant combinée 16A (IT)



Prise de courant 10A (DK)



Prise de courant 2,5A (EURO)



Prise de courant 5A (IN)



Prise de courant 6/16A (IN)



Prise de courant 15A (TH)



Prise de courant 16A (IL)



Prise de courant 15A (US, JP, PH)



Prise de courant 10A (AU)



Prise de courant 10A (Typ C13)



Prise de courant 10A (Typ C13 avec verrouillage)

USB



USB Type A V 2.0

SYSTÈMES MODULABLES

Système modulaire d'assises rembourrées.

Hotel est un système très polyvalent et parfaitement adapté aux combinaisons fluides et linéaires.

Le système se compose d'une chauffeuse 2 ou 3 places et d'un fauteuil avec trois types d'accoudoirs: rembourrés de 7 et 14 cm ou en stratifié.

La collection comprend également des tables de connexion pour la création des compositions en angle (45° ou 90°) ou linéaires.

Grâce à ses multiples configurations, Hotel s'adapte aux situations les plus variées, tant habitat que contract. Des tables gigognes - disponibles en deux hauteurs et deux dimensions différentes - viennent compléter la collection.

Structure interne: en conglomérat de bois (en aggloméré)

Base en métal laqué époxy.

Rembourrage en polyuréthane indéformable de différentes densités et doublure couplée à de la ouate de polyester.

Résistance au feu du rembourrage interne selon la norme française M4, EN1021-1/2:2014, italienne Classe 1 IM et selon les normes du California Bulletin 117A.

Revêtement en tissu, simili cuir ou tissu client.

Accessoires:

Accoudoirs rembourrés de polyuréthane indéformables et conglomérat de bois (aggloméré)

Accoudoirs-tablette et petites tables avec structure en métal laquée époxy et plateau en MDF 2 cm d'épaisseur avec stratifié collé finition chêne naturel ou foncé.

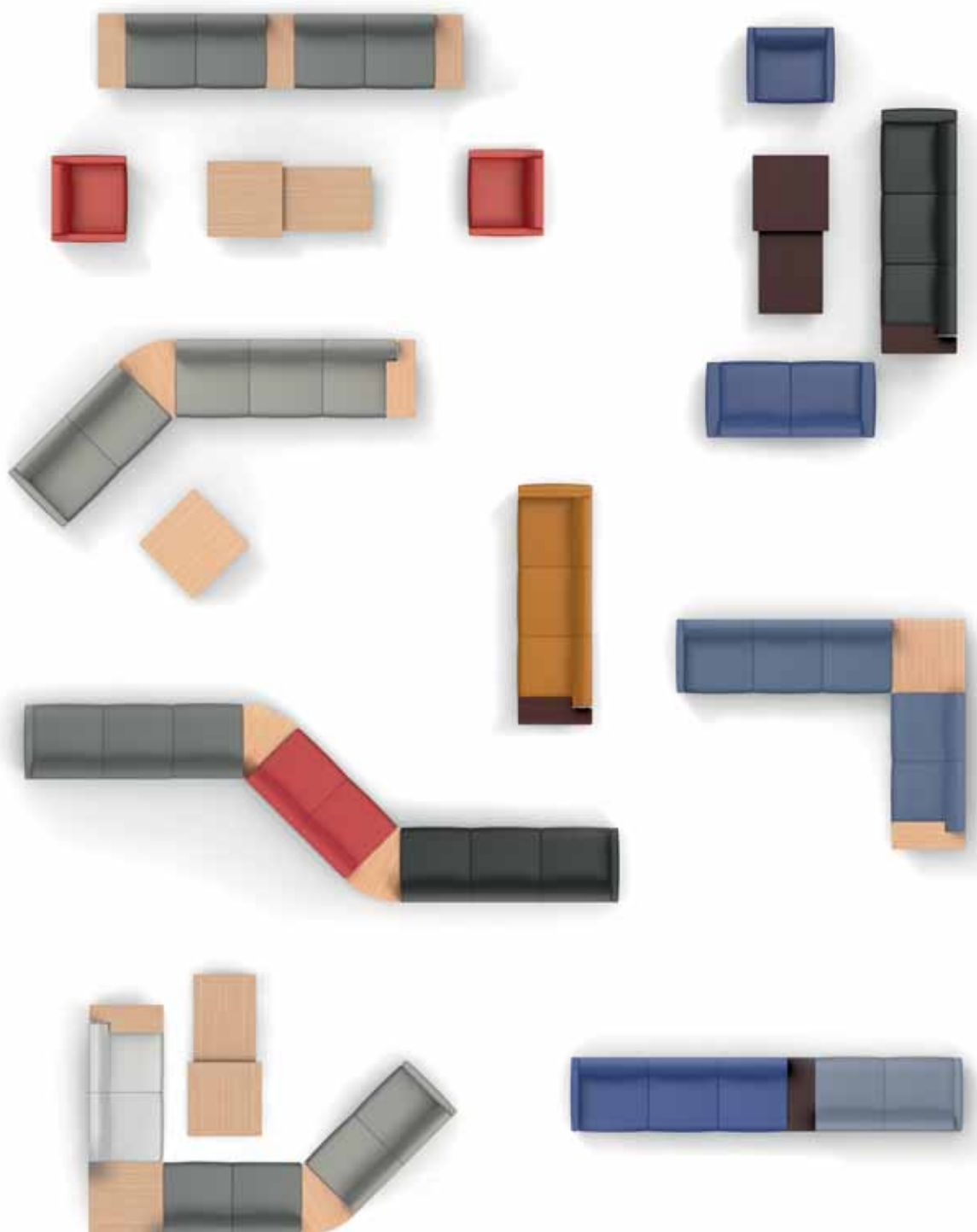



FAUTEUILS ET CANAPÉS – 2 OU 3 PLACES

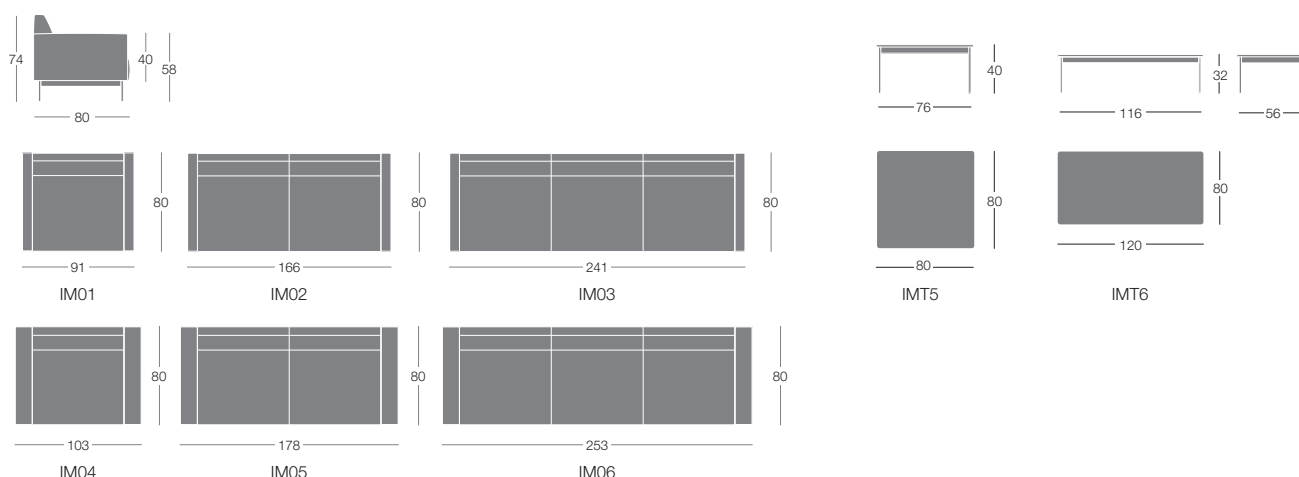

	Article	Revêtement	Structure laquée époxy	pcs/dim. carton volume Poids brut Poids net
Fauteuil avec accoudoirs - 7 cm	IM01	Gazebo	€ 999,00	
		Xtreme Plus / Magnum / Rivet / Spinning / Sprint	€ 1.110,00	
		Blazer / Bowen / Gingko / Maple / Step Melange	€ 1.286,00	
		Divina3 / Divina Melange2 / Steelcut 2 / Steelcut Trio3	€ 1.579,00	
		Tissu client / similicuir client (teinte unie)	€ 905,00	
Canapé – 2 places avec accoudoirs - 7 cm	IM02	Gazebo	€ 1.634,00	
		Xtreme Plus / Magnum / Rivet / Spinning / Sprint	€ 1.798,00	
		Blazer / Bowen / Gingko / Maple / Step Melange	€ 2.057,00	
		Divina3 / Divina Melange2 / Steelcut 2 / Steelcut Trio3	€ 2.490,00	
		Tissu client / similicuir client (teinte unie)	€ 1.490,00	
Canapé – 3 places avec accoudoirs - 7 cm	IM03	Gazebo	€ 2.242,00	
		Xtreme Plus / Magnum / Rivet / Spinning / Sprint	€ 2.469,00	
		Blazer / Bowen / Gingko / Maple / Step Melange	€ 2.804,00	
		Divina3 / Divina Melange2 / Steelcut 2 / Steelcut Trio3	€ 3.426,00	
		Tissu client / similicuir client (teinte unie)	€ 2.049,00	
Fauteuil avec accoudoirs - 14 cm	IM04	Gazebo	€ 1.046,00	
		Xtreme Plus / Magnum / Rivet / Spinning / Sprint	€ 1.157,00	
		Blazer / Bowen / Gingko / Maple / Step Melange	€ 1.335,00	
		Divina3 / Divina Melange2 / Steelcut 2 / Steelcut Trio3	€ 1.631,00	
		Tissu client / similicuir client (teinte unie)	€ 953,00	
Canapé – 2 places avec accoudoirs - 14 cm	IM05	Gazebo	€ 1.682,00	
		Xtreme Plus / Magnum / Rivet / Spinning / Sprint	€ 1.845,00	
		Blazer / Bowen / Gingko / Maple / Step Melange	€ 2.106,00	
		Divina3 / Divina Melange2 / Steelcut 2 / Steelcut Trio3	€ 2.543,00	
		Tissu client / similicuir client (teinte unie)	€ 1.538,00	
Canapé – 3 places avec accoudoirs - 14 cm	IM06	Gazebo	€ 2.289,00	
		Xtreme Plus / Magnum / Rivet / Spinning / Sprint	€ 2.516,00	
		Blazer / Bowen / Gingko / Maple / Step Melange	€ 2.854,00	
		Divina3 / Divina Melange2 / Steelcut 2 / Steelcut Trio3	€ 3.479,00	
		Tissu client / similicuir client (teinte unie)	€ 2.096,00	
Table 80x80 H. 40 cm	IMT5	stratifié sur MDF finition chêne	€ 264,00	
Table 120x60 H.32 cm	IMT6	stratifié sur MDF finition chêne	€ 292,00	

Dimensions



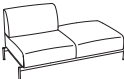
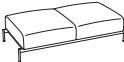
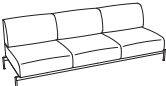
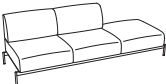
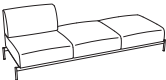

ELEMENTS MODULAIRES

	Article	Revêtement	Structure laquée époxy	pcs/dim. carton volume Poids brut Poids net
	Chaufeuse 1 place *	IMS1	Gazebo Xtreme Plus / Magnum / Rivet / Spinning / Sprint Blazer / Bowen / Gingko / Maple / Step Melange Divina3 / Divina Melange2 / Steelcut 2 / Steelcut Trio3 Tissu client / similicuir client (teinte unie)	€ 755,00 € 813,00 € 905,00 € 1.058,00 € 707,00
	Chaufeuse 2 places *	IMS2	Gazebo Xtreme Plus / Magnum / Rivet / Spinning / Sprint Blazer / Bowen / Gingko / Maple / Step Melange Divina3 / Divina Melange2 / Steelcut 2 / Steelcut Trio3 Tissu client / similicuir client (teinte unie)	€ 1.390,00 € 1.501,00 € 1.677,00 € 1.970,00 € 1.292,00
	Chaufeuse 2 places dont 1 sans dossier *	IMP2	Gazebo Xtreme Plus / Magnum / Rivet / Spinning / Sprint Blazer / Bowen / Gingko / Maple / Step Melange Divina3 / Divina Melange2 / Steelcut 2 / Steelcut Trio3 Tissu client / similicuir client (teinte unie)	€ 1.170,00 € 1.259,00 € 1.397,00 € 2.323,00 € 1.092,00
	Pouf 2 places *	IMQ2	Gazebo Xtreme Plus / Magnum / Rivet / Spinning / Sprint Blazer / Bowen / Gingko / Maple / Step Melange Divina3 / Divina Melange2 / Steelcut 2 / Steelcut Trio3 Tissu client / similicuir client (teinte unie)	€ 949,00 € 1.017,00 € 1.119,00 € 1.970,00 € 892,00
	Chaufeuse 3 places *	IMS3	Gazebo Xtreme Plus / Magnum / Rivet / Spinning / Sprint Blazer / Bowen / Gingko / Maple / Step Melange Divina3 / Divina Melange2 / Steelcut 2 / Steelcut Trio3 Tissu client / similicuir client (teinte unie)	€ 1.998,00 € 2.172,00 € 2.424,00 € 2.905,00 € 1.851,00
	Chaufeuse 3 places dont 1 sans dossier *	IMP3	Gazebo Xtreme Plus / Magnum / Rivet / Spinning / Sprint Blazer / Bowen / Gingko / Maple / Step Melange Divina3 / Divina Melange2 / Steelcut 2 / Steelcut Trio3 Tissu client / similicuir client (teinte unie)	€ 1.778,00 € 1.930,00 € 2.144,00 € 2.552,00 € 1.651,00
	Chaufeuse 3 places dont 2 sans dossier *	IMQ3	Gazebo Xtreme Plus / Magnum / Rivet / Spinning / Sprint Blazer / Bowen / Gingko / Maple / Step Melange Divina3 / Divina Melange2 / Steelcut 2 / Steelcut Trio3 Tissu client / similicuir client (teinte unie)	€ 1.557,00 € 1.688,00 € 1.864,00 € 2.199,00 € 1.450,00

Dimensions

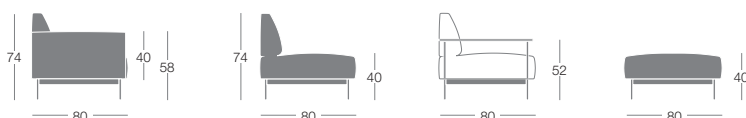









* Note

Droit (DX) ou gauche (SX) se réfère à la position quand on est assis.

Tous les modules en position terminale doivent être combinés avec accoudoirs rembourrés (art. IMBS/IMBL), table (art. IMT4) ou accoudoir-tablette (art. IMTDX/IMTSX)

Elements modulaires

	Article	Revêtement	pcs/dim. carton volume Poids brut Poids net
	Grand accoudoir rembourré 14x80 cm	IMBL Gazebo Xtreme Plus / Magnum / Rivet / Spinning / Sprint Blazer / Bowen / Gingko / Maple / Step Melange Divina3 / Divina Melange2 / Steelcut 2 / Steelcut Trio3 Tissu client / similicuir client (teinte unie)	€ 146,00 € 172,00 € 215,00 € 287,00 € 123,00
	Petit accoudoir rembourré 7x80 cm	IMBS Gazebo Xtreme Plus / Magnum / Rivet / Spinning / Sprint Blazer / Bowen / Gingko / Maple / Step Melange Divina3 / Divina Melange2 / Steelcut 2 / Steelcut Trio3 Tissu client / similicuir client (teinte unie)	€ 122,00 € 148,00 € 190,00 € 260,00 € 99,00
	Accoudoir-tablette – droit DX	IMTDX Stratifié sur MDF, finition chêne	€ 159,00
	Accoudoir-tablette – gauche SX	IMTSX Stratifié sur MDF, finition chêne	€ 159,00
Tables de connexion			
	Table 80x80 cm pour compositions en angle 90°	IMT1 Stratifié sur MDF, finition chêne	€ 257,00
	Table pour composition à 45°	IMT2 Stratifié sur MDF, finition chêne	€ 196,00
	Table 30x80 cm pour composition linéaire	IMT3 Stratifié sur MDF, finition chêne	€ 150,00
	Table 30x80 cm - terminale	IMT4 Stratifié sur MDF, finition chêne	€ 141,00

*** Note**

Droit (DX) ou gauche (SX) se réfère à la position quand on est assis.

Tous les modules en position terminale doivent être combinés avec accoudoirs rembourrés (art. IMBS/IMBL), table (art. IMT4) ou accoudoir-tablette (art. IMTDX/IMTSX)

Finitions

Structure

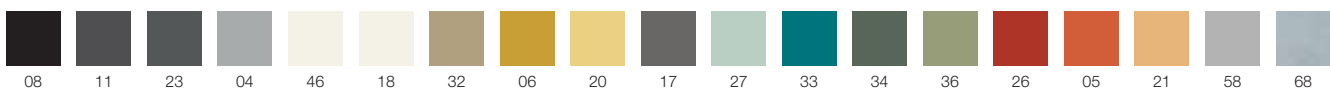

Plateaux

Stratifié sur MDF chant ABS, épaisseur 25 mm (art. PLD)

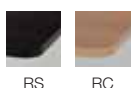

RS RC

Modules

Dossier

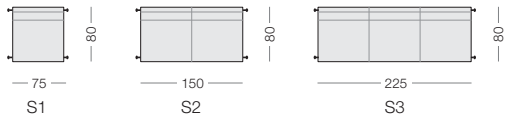

Assise

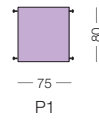

Accoudoirs

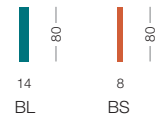

Accoudoir-tablette



Tables de connexion

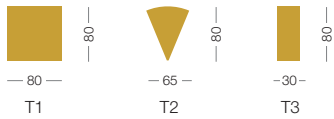
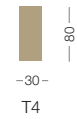
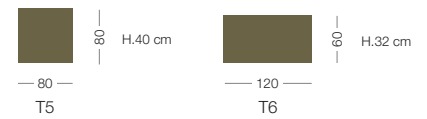

Table terminale



Tables



Compositions

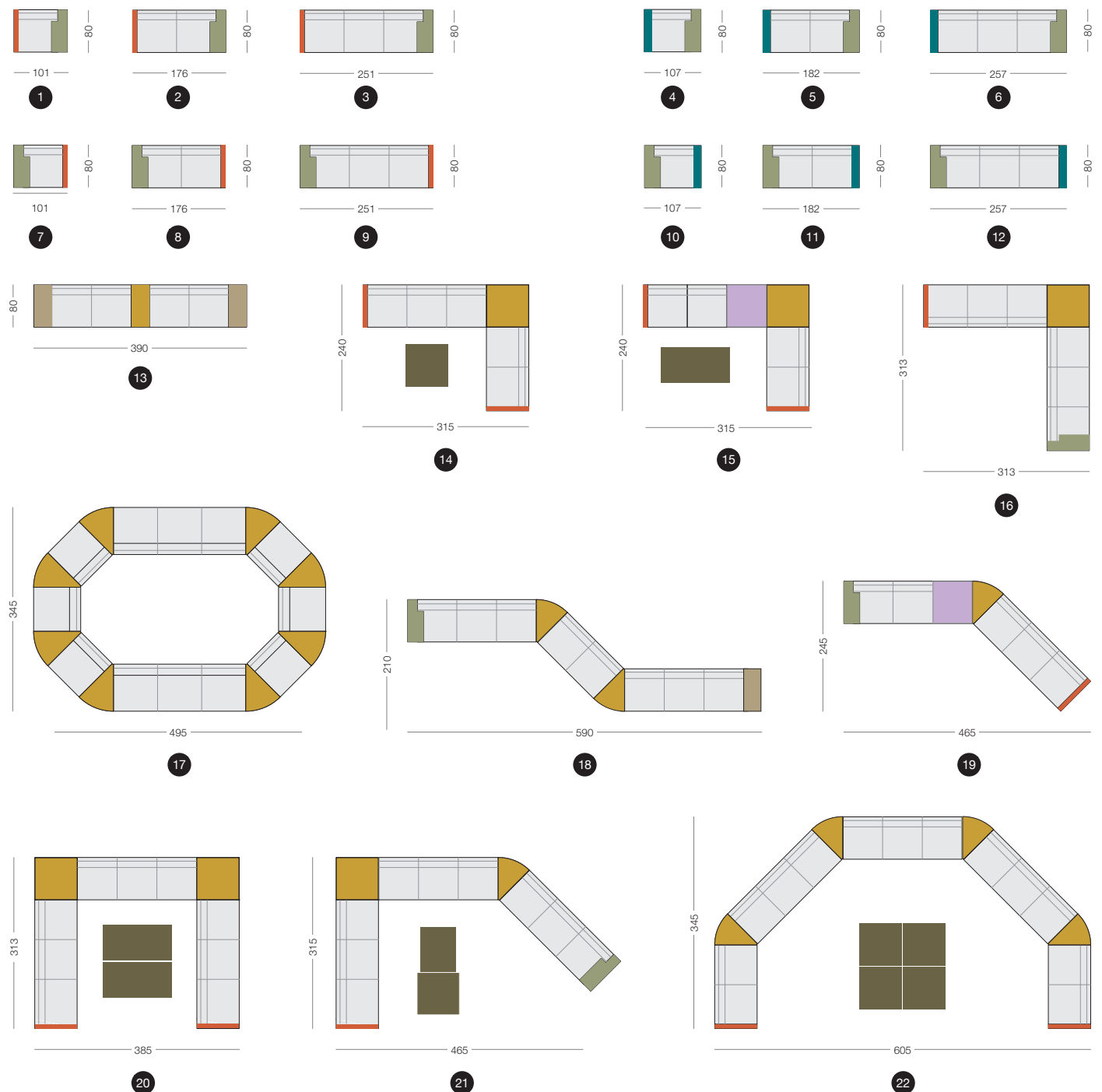

Banquette simple et double face.

Assise: réalisée avec une technologie "sandwich" où la tôle en aluminium verni gaufré blanc est associée à un composite de matériaux ultra légers.

Pieds en acier laquée en finition époxy blanc.

Dossiers: armature interne en acier et rembourrage en mousse de polyuréthane.

Rembourrage interne résistant au feu selon la norme française M4, EN1021-1/2:2014, italienne Classe 1 IM et selon les normes du California Bulletin 117A.

Revêtement: similicuir ou tissu client, de préférence de couleur unie.

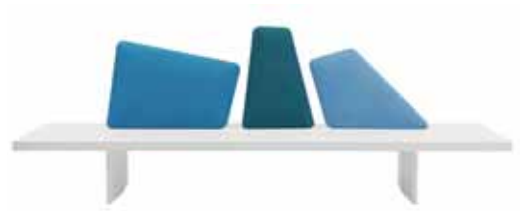

	Article	Revêtement	pcs/dim. carton volume Poids brut Poids net
Simple face 280x80cm	I900	Xtreme Plus / Magnum / Rivet / Spinning / Sprint	€ 5.800,00
		Blazer / Gingko / Maple	€ 6.050,00
		Divina3 / Divina Melange2 / Steelcut2 / Steelcut Trio3	€ 6.150,00
		Tissu client / similicuir client (teinte unie)	€ 5.600,00
Double face 280x120cm	I901	Xtreme Plus / Magnum / Rivet / Spinning / Sprint	€ 6.990,00
		Blazer / Gingko / Maple	€ 7.440,00
		Divina3 / Divina Melange2 / Steelcut2 / Steelcut Trio3	€ 7.700,00
		Tissu client / similicuir client (teinte unie)	€ 6.800,00

Finitions**Structure**

18

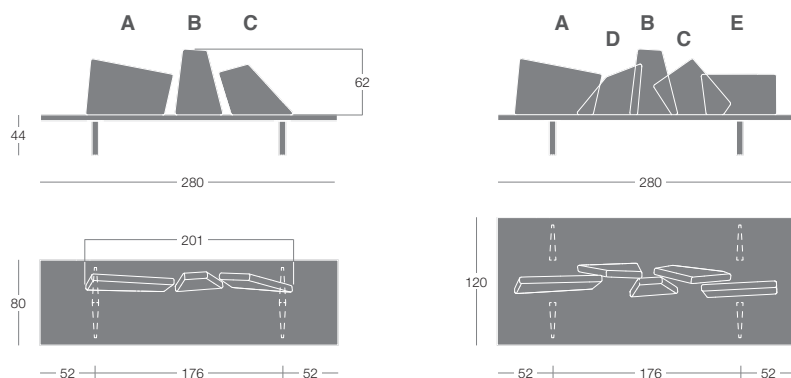
Dimensions**Suppléments**

Revêtement bicolore
ou avec deux matériaux différents

€ 47,00

Matériel client

Pour l'envoi de matériel client, se reporter au formulaire à la fin du tarif à retourner complété et signé.

Dossier: A/B/C/D/E Métrage pour tissu en teinte unie pour 1 pc: 77 cm (H.140 cm)



Longway® est un système d'assises rembourrées délicates, raffinées, spacieuses et confortables, caractérisé par une forme à ruban qui se déroule et dont la sinuosité forme les assises et les accoudoirs, créant d'amples courbes au centre et aux extrémités des éléments.

Les compositions possibles, nombreuses et variées, permettent de répondre aux multiples exigences de configuration. La collection prévoit en effet des éléments simples ou en composition: banquettes, divans et tables basses, formant ainsi des îlots ou des compositions linéaires, en angle, à "U" ou en courbes, et elle est particulièrement destinée

aux environnements contract, tels que lobby, salles d'attente ou de passage, espaces d'exposition. Dans les lieux semi-publics, Longway® est tout aussi adapté comme élément pour des moments de détente, de relaxation et les réunions informelles.

Structure interne: métal avec rembourrage en polyuréthane indéformable de différentes densités recouvert d'ouate de polyester. Les éléments les plus petits comme IH/IW09, IH/W10, IH/IW41, IH/IW42, IH/IW70, IH/IW72 et IH/IW73 ont une structure en multiplis. Les modules IH/IW11 et IH/IW12 ont une structure en métal et polyuretane injecté.

Rembourrage interne résistant au feu selon la norme française M4, EN1021-

1/2:2014, italienne Classe 1 IM et selon les normes du California Bulletin 117A.

Sur demande et avec supplément, disponible mousse résistante au feu selon British Standard 5852.

Pieds: acier inox, chromé, satiné ou laqué époxy livrés avec feutres adhésifs de protection pour sol.

Revêtement: tissu, similicuir, ou tissu client.

Hauteur d'assise: 38 cm IH
42 cm IW

Longway® tables: informations et tarifs à la rubrique "Tables".

Compositions



Chaque commande doit être accompagnée du schéma de la composition

Banquette avec accoudoir central

disponible en deux versions, avec et sans dossier, et possibilité de fixation sur différentes positions.



	Article	Revêtement	Pieds laqué époxy	Pieds chromé satiné 03	Pieds inox brossé 66	pcs/dim. carton volume Poids brut Poids net
Module A	IH01 - H. 38 cm	Gazebo	€ 1.945,00	€ 1.970,00	€ 2.245,00	1 pc / 285x48x74 cm 1,01 m ³ 74 Kg 65 Kg
	IW01 - H. 42 cm	Xtreme Plus / Magnum / Rivet / Spinning / Sprint	€ 2.153,00	€ 2.178,00	€ 2.453,00	
		Blazer / Bowen / Gingko / Maple / Step Melange	€ 2.266,00	€ 2.291,00	€ 2.566,00	
		Divina3 / Divina Melange2 / Steelcut 2 / Steelcut Trio3	€ 2.988,00	€ 3.013,00	€ 3.288,00	
		Tissu client / similicuir client (teinte unie)	€ 1.862,00	€ 1.887,00	€ 2.162,00	
S2 Dossier pour banquette modèle A	IHS2	Gazebo			€ 844,00	1 pc / 249x28x49 cm 0,34 m ³ 24 Kg 22 Kg
		Xtreme Plus / Magnum / Rivet / Spinning / Sprint			€ 960,00	
		Blazer / Bowen / Gingko / Maple / Step Melange			€ 1.020,00	
		Divina3 / Divina Melange2 / Steelcut 2 / Steelcut Trio3			€ 1.340,00	
		Tissu client / similicuir client (teinte unie)			€ 821,00	

Accessoires

Système de crochetage laqué époxy noir 08 MGANH0108 € 19,00

Suppléments

Revêtement bicolore ou avec deux matériaux différents € 81,00
Perçage pour fixation au sol (1 pied) € 14,00

Finitions

Pieds

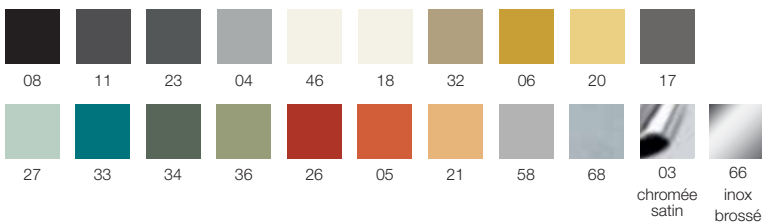

Matériel client

Pour l'envoi de matériel client, se reporter au formulaire à la fin du tarif à retourner complété et signé.
Métrage pour tissu en teinte unie pour 1 pc: 515 cm (H.140 cm)
Métrage bicolore pour 1 pc: assise 515 cm (H.140 cm) bande latérale 179 cm (H.140 cm)

Certification de réaction au feu

Art. IH01 Avec revêtement en tissu Xtreme et Gazebo similicuir répond à la norme Classe 1 IM délivrée par le Ministère de l'Intérieur italien.

Dimensions

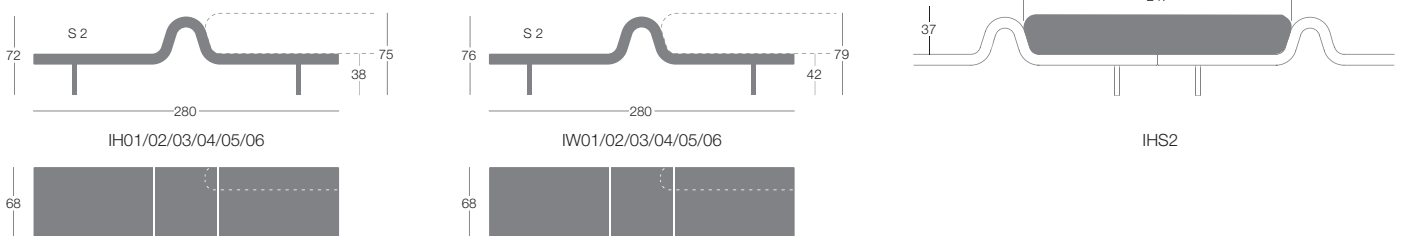
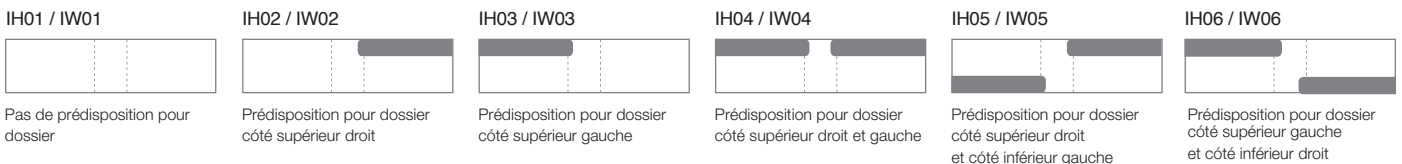

Banquette à deux hauteurs d'assise



	Article	Revêtement	Pieds laqué époxy	Pieds chromé satiné 03	Pieds inox brossé 66	pcs/dim. carton volume Poids brut Poids net
Module B	IH20 - H. 38 cm	Gazebo	€ 1.855,00	€ 1.880,00	€ 2.155,00	1 pc / 285x48x74 cm 1,01 m ³ 74 Kg 65 Kg
	IW20 - H. 42 cm	Xtreme Plus / Magnum / Rivet / Spinning / Sprint	€ 2.088,00	€ 2.113,00	€ 2.388,00	
		Blazer / Bowen / Ginkgo / Maple / Step Melange	€ 2.276,00	€ 2.301,00	€ 2.576,00	
		Divina3 / Divina Melange2 / Steelcut 2 / Steelcut Trio3	€ 3.070,00	€ 3.095,00	€ 3.370,00	
		Tissu client / similicuir client (teinte unie)	€ 1.775,00	€ 1.800,00	€ 2.075,00	

Accessoires

Système de crochetage
laqué époxy noir 08 MGANH0108 € 19,00

Finitions

Pieds

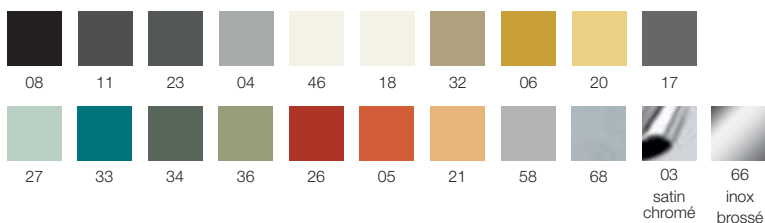

Suppléments

Revêtement bicolore
ou avec deux matériaux différents € 81,00
Perçage pour fixation au sol (1 pied) € 14,00

Dimensions

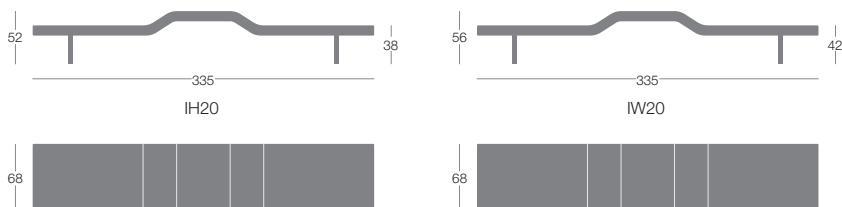

Matériel client

Pour l'envoi de matériel client, se reporter au formulaire à la fin du tarif à retourner complété et signé.

Métrage pour tissu en teinte unie pour 1 pc: 515 cm (H.140 cm)
Métrage bicolore pour 1 pc:
assise 515 cm (H.140 cm)
bande latérale 179 cm (H.140 cm)

Certification de réaction au feu

Art. IH20 Avec revêtement en tissu Xtreme et Gazebo similicuir répond à la norme Classe 1 IM délivrée par le Ministère de l'Intérieur italien.

Banquette avec accoudoir latéral



	Article	Revêtement	Pied laqué époxy	Pied chromé satiné 03	Pied inox brossé 66	pcs/dim. carton volume Poids brut Poids net
Module C	IH30 - H. 38 cm	Gazebo	€ 1.829,00	€ 1.842,00	€ 1.979,00	1 pc / 285x77x74 cm 1,62 m ³ 71,5 Kg 63 Kg
	IW30 - H. 42 cm	Xtreme Plus / Magnum / Rivet / Spinning / Sprint	€ 2.118,00	€ 2.130,00	€ 2.268,00	
		Blazer / Bowen / Gingko / Maple / Step Melange	€ 2.375,00	€ 2.388,00	€ 2.525,00	
		Divina3 / Divina Melange2 / Steelcut 2 / Steelcut Trio3	€ 3.277,00	€ 3.290,00	€ 3.427,00	
		Tissu client / similicuir client (teinte unie)	€ 1.713,00	€ 1.725,00	€ 1.863,00	

Suppléments

Revêtement bicolore ou avec deux matériaux différents	€ 81,00
Perçage pour fixation au sol (pied en métal)	€ 14,00

Accessoires

Système de crochetage laqué époxy noir 08 MGANH0108	€ 19,00
Fixation au sol avec sabot inox (accoudoir rembourrée) C0H50	€ 218,00

Finitions

Pieds

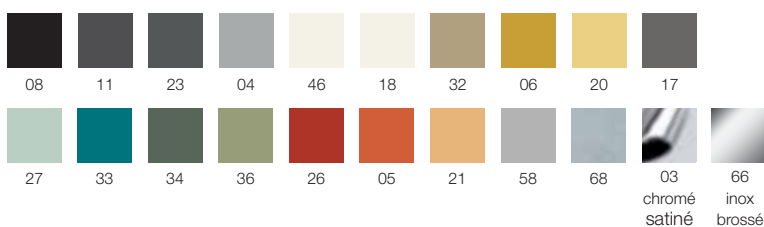

Dimensions

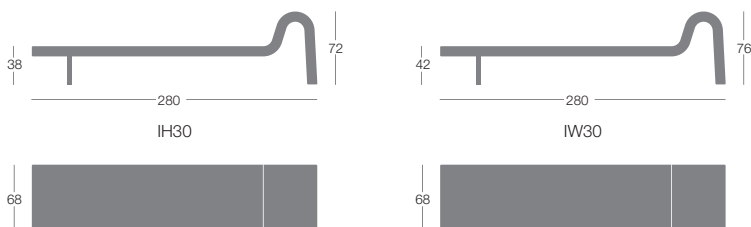

Matériel client

Pour l'envoi de matériel client, se reporter au formulaire à la fin du tarif à retourner complété et signé.

Métrage pour tissu en teinte unie pour 1 pc:
693 cm (H.140 cm)

Métrage bicolore pour 1 pc:
assise 683 cm (H.140 cm)
bande latérale 315 cm (H.140 cm)

Certification de réaction au feu

Art. IH30 Avec revêtement en tissu Xtreme et Gazebo similicuir répond à la norme Classe 1 IM délivrée par le Ministère de l'Intérieur italien.

LONGWAY® - D / H / I

Bartoli Design / 2007



Banquette H courbe 45° R. 110 cm.

Banquette I courbe 60° R. 68 cm.

Pouf d'angle D (La position du pied varie en fonction de la composition).

Banquettes et éléments de raccordement non autoportants, à combiner uniquement avec d'autres éléments.



	Article	Revêtement	Pieds laqué époxy	Pieds chromé satiné 03	Pieds inox brossé 66	pcs/dim. carton volume Poids brut Poids net
Module D	IH72 - H. 38 cm	Gazebo	€ 605,00	€ 617,00	€ 755,00	1 pc / 71x71x44 cm 0,22 m ³ 17,5 Kg 13,5 Kg
	IW72 - H. 42 cm	Xtreme Plus / Magnum / Rivet / Spinning / Sprint	€ 631,00	€ 644,00	€ 781,00	
		Blazer / Bowen / Gingko / Maple / Step Melange	€ 649,00	€ 661,00	€ 799,00	
		Divina3 / Divina Melange2 / Steelcut 2 / Steelcut Trio3	€ 817,00	€ 829,00	€ 967,00	
		Tissu client / similicuir client (teinte unie)	€ 582,00	€ 594,00	€ 732,00	
Module H	IH41 - H. 38 cm	Gazebo	€ 1.001,00	€ 1.026,00	€ 1.301,00	1 pc / 140x20x85 cm 0,23 m ³ 25,5 Kg
	IW41 - H. 42 cm	Xtreme Plus / Magnum / Rivet / Spinning / Sprint	€ 1.057,00	€ 1.082,00	€ 1.357,00	
		Blazer / Bowen / Gingko / Maple / Step Melange	€ 1.114,00	€ 1.139,00	€ 1.414,00	
		Divina3 / Divina Melange2 / Steelcut 2 / Steelcut Trio3	€ 1.274,00	€ 1.299,00	€ 1.574,00	
		Tissu client / similicuir client (teinte unie)	€ 980,00	€ 1.005,00	€ 1.280,00	
Module I	IH42 - H. 38 cm	Gazebo	€ 1.001,00	€ 1.026,00	€ 1.301,00	1 pc / 138x18x85 cm 0,21 m ³ 24,5 Kg
	IW42 - H. 42 cm	Xtreme Plus / Magnum / Rivet / Spinning / Sprint	€ 1.057,00	€ 1.082,00	€ 1.357,00	
		Blazer / Bowen / Gingko / Maple / Step Melange	€ 1.114,00	€ 1.139,00	€ 1.414,00	
		Divina3 / Divina Melange2 / Steelcut 2 / Steelcut Trio3	€ 1.274,00	€ 1.299,00	€ 1.574,00	
		Tissu client / similicuir client (teinte unie)	€ 980,00	€ 1.005,00	€ 1.280,00	

Accessoires

Système de crochetage laqué époxy noir 08 MGANH0108	€ 19,00
Système de crochetage laqué époxy noir 08 (pour art. IH41 / IH42) MGANH4008	€ 25,00

Suppléments

Revêtement bicolore ou avec deux matériaux différents	€ 81,00
Perçage pour fixation au sol (1 pied)	€ 14,00

Finitions

Pieds

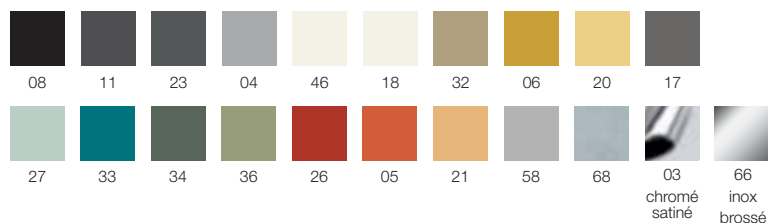

Dimensions

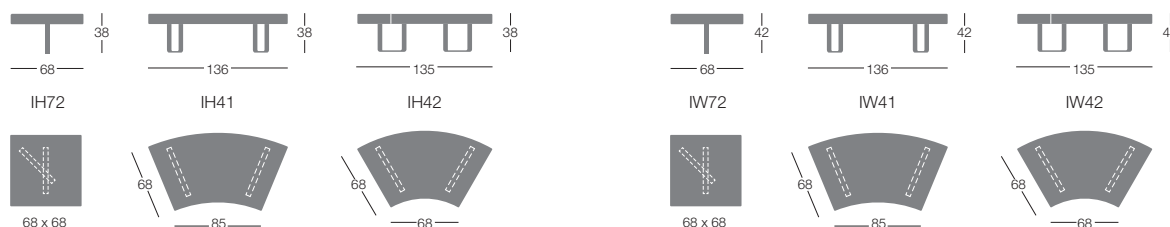

Matériel client

Pour l'envoi de matériel client, se reporter au formulaire à la fin du tarif à retourner complété et signé.

Longway D Métrage pour tissu en teinte unie pour 1 pc:
per 1 pc 95 cm (H.140 cm)
Métrage bicolore pour 1 pc: assise 84 cm (H.140 cm) -
bande latérale 32 cm (H.140 cm)

Longway H-I Métrage pour tissu en teinte unie pour 1 pc:
189 cm (H.140 cm)
Métrage bicolore pour 1 pc: assise 157 cm (H.140 cm) -
bande latérale 157 cm (H.140 cm)



Banquette courbe 90 R. 110 avec accoudoir central

IH39 / IW39: autoportante, à utiliser seule (4 piètements).

IH40 / IW40: non autoportante, à utiliser uniquement en composition (2 piètements).

	Article	Revêtement	Pieds laqué époxy	Pieds chromé satiné 03	Pieds inox brossé 66	pcs/dim. carton volume Poids brut Poids net
Module E	IH39 - H. 38 cm	Gazebo	€ 2.089,00	€ 2.139,00	€ 2.689,00	1 pc / 259x48x103 cm 1,29 m ³ 71,5 Kg 54 Kg
	IW39 - H. 42 cm	Xtreme Plus / Magnum / Rivet / Spinning / Sprint	€ 2.320,00	€ 2.370,00	€ 2.920,00	
		Blazer / Bowen / Gingko / Maple / Step Melange	€ 2.542,00	€ 2.592,00	€ 3.142,00	
		Divina3 / Divina Melange2 / Steelcut 2 / Steelcut Trio3	€ 3.362,00	€ 3.412,00	€ 3.962,00	
		Tissu client / similicuir client (teinte unie)	€ 1.972,00	€ 2.022,00	€ 2.572,00	
Module E à utiliser uniquement en composition	IH40 - H. 38 cm	Gazebo	€ 1.923,00	€ 1.948,00	€ 2.223,00	1 pc / 259x48x103 cm 1,29 m ³ 67,5 Kg 50 Kg
	IW40 - H. 42 cm	Xtreme Plus / Magnum / Rivet / Spinning / Sprint	€ 2.155,00	€ 2.180,00	€ 2.455,00	
		Blazer / Bowen / Gingko / Maple / Step Melange	€ 2.375,00	€ 2.400,00	€ 2.675,00	
		Divina3 / Divina Melange2 / Steelcut 2 / Steelcut Trio3	€ 3.197,00	€ 3.222,00	€ 3.497,00	
		Tissu client / similicuir client (teinte unie)	€ 1.807,00	€ 1.832,00	€ 2.107,00	

Finitions

Pieds

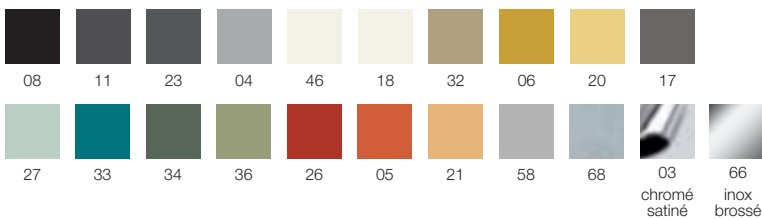

Dimensions

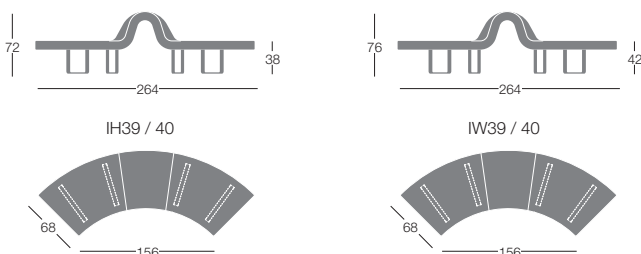

Accessoires

Système de crochetage laqué époxy
noir 08 art.MGANH4008 € 25,00

Suppléments

Revêtement bicolore
ou avec deux matériaux différents € 81,00
Perçage pour fixation au sol (1 pied) € 14,00

Matériel client

Pour l'envoi de matériel client, se reporter au formulaire à la fin du tarif à retourner complété et signé.

Métrage pour tissu en teinte unie pour 1 pc:
588 cm (H.140 cm)

Métrage bicolore pour 1 pc: assise 462 cm (H.140 cm) - bande latérale 158 cm (H.140 cm)

Canapé avec et sans dossier



	Article	Revêtement		pcs/dim. carton volume Poids brut Poids net
Module F	IH50 - H. 38 cm	Gazebo	€ 2.086,00	1 pc / 285x77x74 cm 1,60 m ³ 82,5 Kg 74 Kg
	IW50 - H. 42 cm	Xtreme Plus / Magnum / Rivet / Spinning / Sprint	€ 2.376,00	
		Blazer / Bowen / Gingko / Maple / Step Melange	€ 2.718,00	
		Divina3 / Divina Melange2 / Steelcut 2 / Steelcut Trio3	€ 3.661,00	
		Tissu client / similicuir client (teinte unie)	€ 1.992,00	
Module F avec dossier	IH60 - H. 38 cm	Gazebo	€ 2.895,00	1 pc / 285x80x74 cm 1,70 m ³ 100,5 Kg 87 Kg
	IW60 - H. 42 cm	Xtreme Plus / Magnum / Rivet / Spinning / Sprint	€ 3.242,00	
		Blazer / Bowen / Gingko / Maple / Step Melange	€ 3.731,00	
		Divina3 / Divina Melange2 / Steelcut 2 / Steelcut Trio3	€ 4.905,00	
		Tissu client / similicuir client (teinte unie)	€ 2.780,00	

Suppléments

Revêtement bicolore
ou avec deux matériaux différents € 81,00

Accessoires

Fixation au sol avec sabot inox
(1 pièce) C0H50 € 218,00



Dimensions

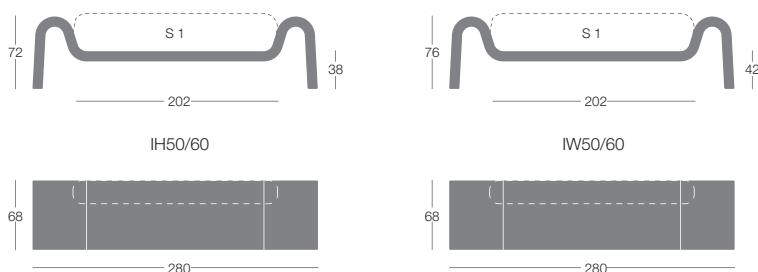

Matériel client

Pour l'envoi de matériel client, se reporter au formulaire à la fin du tarif à retourner complété et signé.

Longway F Métrage pour tissu en teinte unie pour 1 pc:
777 cm (H.140 cm)

Métrage bicolore pour 1 pc:
assise 756 cm (H.140 cm) - bande latérale 262 cm (H.140 cm)

Dossier: Métrage pour tissu en teinte unie pour 1 pc:
225 cm (width 140 cm)

Tests officiels de résistance

ANSI-BIFMA X5.4 -2005/13 - Fatigue de l'assise
ANSI-BIFMA X5.4 -2005/12 - Essai de fatigue verticale de l'accoudoir
ANSI-BIFMA X5.4 -2005/15 - Essai de fatigue de la structure
ANSI-BIFMA X5.4 -2005/10 - Charge statique vert. sur les accoudoirs
ANSI-BIFMA X5.4 -2005/14 - Résistance aux chocs du siège
ANSI-BIFMA X5.4 -2005/17 - Résistance des pieds aux contraintes frontales et latérales
ANSI-BIFMA X5.4 -2005/18 - Résistance à la chute
ANSI-BIFMA X5.4 -2005/22 - Stabilité

LONGWAY® - G / M

Bartoli Design / 2007

segis



Banquette rectangulaire.

Banquettes et éléments de raccord autoportants à utiliser seuls ou en combinaison avec d'autres éléments.



Banquette hexagonale.

Banquettes et éléments de raccord autoportants, à utiliser seuls ou en combinaison avec d'autres éléments.

	Article	Revêtement	Pieds laqué époxy	Pieds chromé satiné 03	Pieds inox brossé 66	pcs/dim. carton volume Poids brut Poids net
Module G	IH73 - H. 38 cm	Gazebo	€ 891,00	€ 916,00	€ 1.191,00	1 pc / 144x18x74 cm 0,19 m ³ 28 Kg 24 Kg
	IW73 - H. 42 cm	Xtreme Plus / Magnum / Rivet / Spinning / Sprint	€ 957,00	€ 982,00	€ 1.257,00	
		Blazer / Bowen / Gingko / Maple / Step Melange	€ 1.015,00	€ 1.040,00	€ 1.315,00	
		Divina3 / Divina Melange2 / Steelcut 2 / Steelcut Trio3	€ 1.166,00	€ 1.191,00	€ 1.466,00	
		Tissu client / similicuir client (teinte unie)	€ 869,00	€ 894,00	€ 1.169,00	
Module M	IH70 - H. 38 cm	Gazebo	€ 1.049,00	€ 1.086,00	€ 1.499,00	1 pc / 138x18x119 cm 0,29 m ³ 34 Kg 28,5 Kg
	IW70 - H. 42 cm	Xtreme Plus / Magnum / Rivet / Spinning / Sprint	€ 1.159,00	€ 1.196,00	€ 1.609,00	
		Blazer / Bowen / Gingko / Maple / Step Melange	€ 1.335,00	€ 1.372,00	€ 1.785,00	
		Divina3 / Divina Melange2 / Steelcut 2 / Steelcut Trio3	€ 1.561,00	€ 1.599,00	€ 2.011,00	
		Tissu client / similicuir client (teinte unie)	€ 1.027,00	€ 1.064,00	€ 1.477,00	

Finitions

Pieds

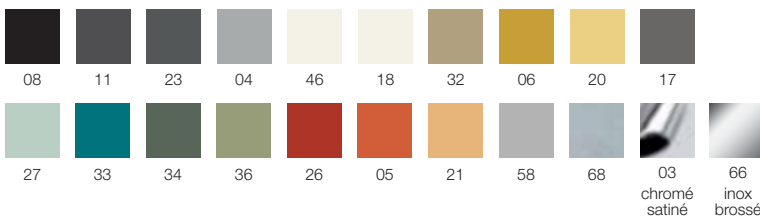

Accessoires

Système de crochetage
laqué époxy noir 08 MGANH0108 € 19,00

Suppléments

Revêtement bicolore
ou avec deux matériaux différents € 81,00
Perçage pour fixation au sol (1 pied) € 14,00

Matériel client

Pour l'envoi de matériel client, se reporter au formulaire à la fin du tarif à retourner complété et signé.

Longway G Métrage pour tissu en teinte unie pour 1 pc:

per 1 pc 157 cm (H.140 cm)

Métrage bicolore pour 1 pc: assise 157 cm (H.140 cm) - bande latérale 157 cm (H.140 cm)

Longway M Métrage pour tissu en teinte unie pour 1 pc:

per 1 pc 262 cm (H.140 cm)

Métrage bicolore pour 1 pc: assise 195 cm (H.140 cm) - bande latérale 84 cm (H.140 cm)

Dimensions

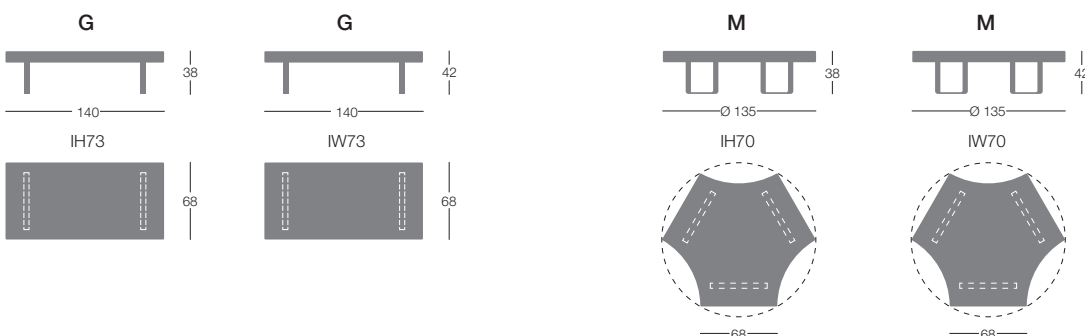

Banquette "Loop"

composée de 2 éléments à assembler



	Article	Revêtement	Pieds laqué époxy	Pieds chromé satiné 03	Pieds inox brossé 66	pcs/dim. carton volume Poids brut Poids net
Module L	IH74 - H. 38 cm	Gazebo	€ 4.072,00	€ 4.122,00	€ 4.672,00	1 pc / 188x88x112 cm (2 cartons avec la même dimension) 3,7 m ³ 122 kg
	IW74 - H. 42 cm	Xtreme Plus / Magnum / Rivet / Spinning / Sprint	€ 4.497,00	€ 4.547,00	€ 5.097,00	
		Blazer / Bowen / Gingko / Maple / Step Melange	€ 4.862,00	€ 4.912,00	€ 5.462,00	
		Divina3 / Divina Melange2 / Steelcut 2 / Steelcut Trio3	€ 6.013,00	€ 6.063,00	€ 6.613,00	
		Tissu client / similicuir client (teinte unie)	€ 3.960,00	€ 4.010,00	€ 4.560,00	

Finitions

Pieds

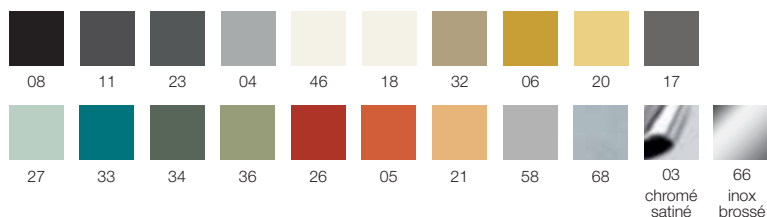

Dimensions

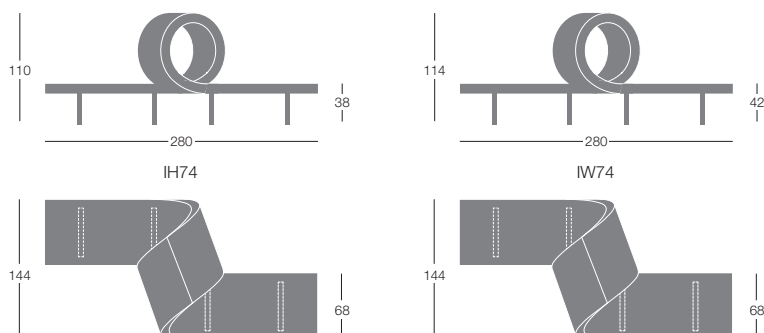

Accessoires

Système de crochetage
laqué époxy noir 08 MGANH0108 € 19,00

Suppléments

Revêtement bicolore
ou avec deux matériaux différents € 81,00
Perçage pour fixation au sol (1 pied) € 14,00

Matériel client

Pour l'envoi de matériel client, se reporter au formulaire à la fin du tarif à retourner complété et signé.

Métrage pour tissu en teinte unie pour 1 pc:
892 cm (H.140 cm)
Métrage bicolore pour 1 pc: assise 609 cm (H.140 cm)
bande latérale 283 cm (H.140 cm)

Fauteuil



	Article	Revêtement	Pied laqué époxy	Pied chromé satiné 03	Pied inox brossé 66	pcs/dim. carton volume Poids brut Poids net
Module N	IH07 - H. 38 cm	Gazebo	€ 1.539,00	€ 1.551,00	€ 1.689,00	1 pc / 104x76x72 cm 0,57 m ³ 39,5 Kg
	IW07 - H. 42 cm	Xtreme Plus / Magnum / Rivet / Spinning / Sprint	€ 1.655,00	€ 1.668,00	€ 1.805,00	
		Blazer / Bowen / Gingko / Maple / Step Melange	€ 1.741,00	€ 1.753,00	€ 1.891,00	
		Divina3 / Divina Melange2 / Steelcut 2 / Steelcut Trio3	€ 2.183,00	€ 2.195,00	€ 2.333,00	
		Tissu client / similicuir client (teinte unie)	€ 1.504,00	€ 1.516,00	€ 1.654,00	

Finitions

Pied

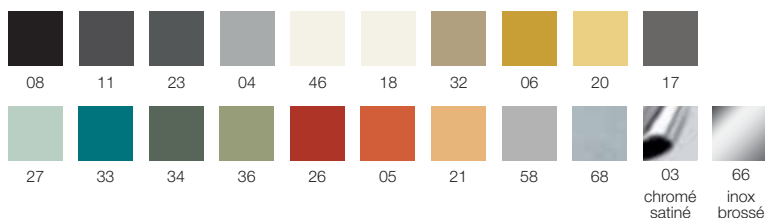

Dimensions

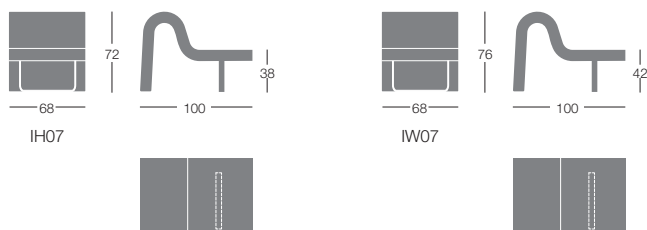

Suppléments

Revêtement bicolore ou avec deux matériaux différents	€ 81,00
Perçage pour fixation au sol (pied en métal)	€ 14,00

Accessoires

Système de crochetage laqué époxy noir 08 MGANH0108	€ 19,00
Fixation au sol avec sabot inox (accoudoir rembourrée) C0H50	€ 218,00



Matériel client

Pour l'envoi de matériel client, se reporter au formulaire à la fin du tarif à retourner complété et signé.

Métrage pour tissu en teinte unie pour 1 pc:
315 cm (H.140 cm)
Métrage bicolore pour 1 pc: assise 189 cm (H.140 cm)
bande latérale 126 cm (H.140 cm)

Chaise longue

avec coussin repose-tête (64x30H cm)



	Article	Revêtement	Pied laqué époxy	Pied chromé satiné 03	Pied inox brossé 66	pcs/dim. carton volume Poids brut Poids net
Module O	IH08 - H. 38 cm	Gazebo	€ 2.165,00	€ 2.178,00	€ 2.315,00	1 pc / 194x94x72 cm 1,29 m ³ 54 Kg
	IW08 - H. 42 cm	Xtreme Plus / Magnum / Rivet / Spinning / Sprint	€ 2.398,00	€ 2.410,00	€ 2.548,00	
		Blazer / Bowen / Gingko / Maple / Step Melange	€ 2.606,00	€ 2.618,00	€ 2.756,00	
		Divina3 / Divina Melange2 / Steelcut 2 / Steelcut Trio3	€ 3.253,00	€ 3.265,00	€ 3.403,00	
		Tissu client / similicuir client (teinte unie)	€ 1.056,00	€ 1.068,00	€ 1.206,00	

Suppléments

Revêtement bicolore ou avec deux matériaux différents	€ 81,00
Perçage pour fixation au sol (pied en métal)	€ 14,00

Accessoires

Fixation au sol avec sabot inox (accoudoir rembourrée) COH50	€ 218,00
-----------------------------------------------------------------	----------

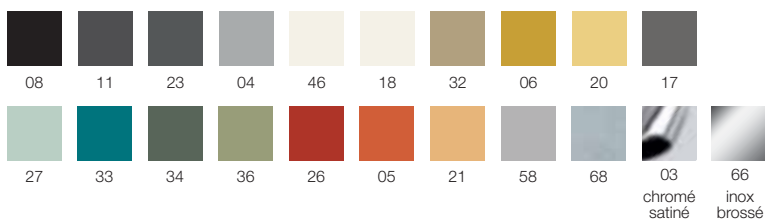
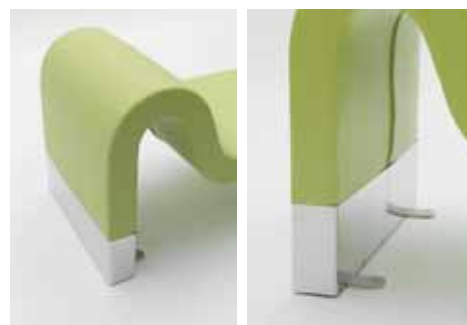
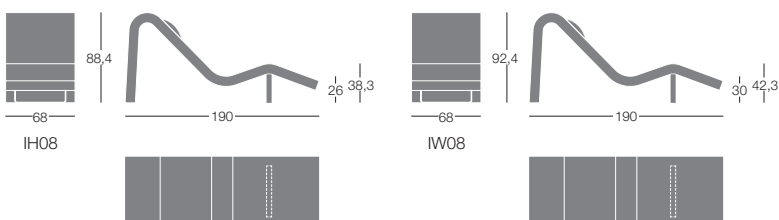
Finitions**Pied****Dimensions****Matériel client**

Pour l'envoi de matériel client, se reporter au formulaire à la fin du tarif à retourner complété et signé.

Métrage pour tissu en teinte unie pour 1 pc:
556 cm (H.140 cm)

Métrage bicolore pour 1 pc:
assise 241 cm (H.140 cm)
bande latérale 315 cm (H.140 cm)
Poggiatesta 73 cm (H.140 cm)

LONGWAY® - Q / R

Bartoli Design / 2007



Longway Q

Banquette circulaire Ø 136 cm
avec 3 pieds



Longway R

Banquette circulaire Ø 180 cm
avec 4 pieds

	Article	Revêtement	Pieds laqué époxy	Pieds chromé satiné 03	Pieds inox brossé 66	pcs/dim. carton volume Poids brut Poids net
Module Q	IH09 - H. 38 cm	Gazebo	€ 1.564,00	€ 1.601,00	€ 2.014,00	1 pc / 142x20x164 cm 0,46 m ³ 49 Kg
	IW09 - H. 42 cm	Xtreme Plus / Magnum / Rivet / Spinning / Sprint	€ 1.719,00	€ 1.757,00	€ 2.169,00	
		Blazer / Bowen / Gingko / Maple / Step Melange	€ 1.916,00	€ 1.953,00	€ 2.366,00	
		Divina3 / Divina Melange2 / Steelcut 2 / Steelcut Trio3	€ 2.320,00	€ 2.357,00	€ 2.770,00	
		Tissu client / similicuir client (teinte unie)	€ 1.529,00	€ 1.566,00	€ 1.979,00	
Module R	IH10 - H. 38 cm	Gazebo	€ 2.136,00	€ 2.186,00	€ 2.736,00	1 pc / 184x20x212 cm 0,78 m ³ 64 Kg
	IW10 - H. 42 cm	Xtreme Plus / Magnum / Rivet / Spinning / Sprint	€ 2.411,00	€ 2.461,00	€ 3.011,00	
		Blazer / Bowen / Gingko / Maple / Step Melange	€ 2.699,00	€ 2.749,00	€ 3.299,00	
		Divina3 / Divina Melange2 / Steelcut 2 / Steelcut Trio3	€ 3.369,00	€ 3.419,00	€ 3.969,00	
		Tissu client / similicuir client (teinte unie)	€ 2.056,00	€ 2.106,00	€ 2.656,00	

Accessoires

Système de crochetage
laqué époxy noir 08 MGANH0108 € 19,00

Suppléments

Revêtement bicolore
ou avec deux matériaux différents € 81,00
Perçage pour fixation au sol (1 pied) € 14,00

Finitions

Pieds

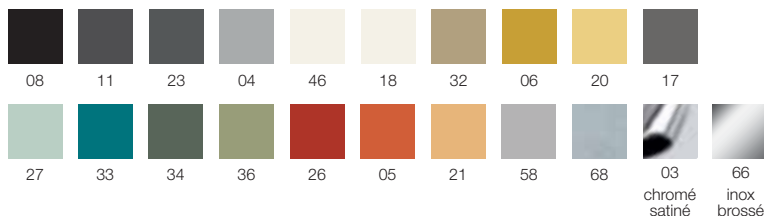

Matériel client

Pour l'envoi de matériel client, se reporter au formulaire à la fin du tarif à retourner complété et signé.

Longway Q

Métrage pour tissu en teinte unie pour 1 pc:
336 cm (H.140 cm)

Métrage bicolore pour 1 pc: assise 324cm (H.140 cm) - bande latérale 146 cm (H.140 cm)

Longway R

Métrage pour tissu en teinte unie pour 1 pc:
630 cm (H.140 cm)

Métrage bicolore pour 1 pc: assise 630 cm (H.140 cm) - bande latérale 189 cm (H.140 cm)

Dimensions

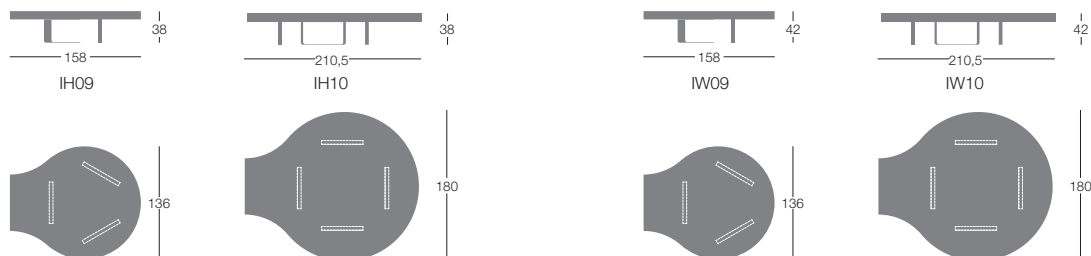

LONGWAY® - V / W

Bartoli Design / 2007

segis

Banquette double face.

IH11 / IW11 module simple 1 vague / 2 pieds

IH12 / IW12 composition 2 vague / 3 pieds



	Article	Revêtement	Pieds laqué époxy	Pieds chromé satiné 03	Pieds inox brossé 66	pcs/dim. carton volume Poids brut Poids net
Module V	IH11 - H. 38 cm	Gazebo	€ 1.814,00	€ 1.834,00	€ 2.114,00	1 pc / 192x58x74 cm 0,82 m ³ 62 kg 47 kg
	IW11 - H. 42 cm	Xtreme Plus / Magnum / Rivet / Spinning / Sprint	€ 1.990,00	€ 2.010,00	€ 2.290,00	
		Blazer / Bowen / Gingko / Maple / Step Melange	€ 2.302,00	€ 2.322,00	€ 2.602,00	
		Divina3 / Divina Melange2 / Steelcut 2 / Steelcut Trio3	€ 2.670,00	€ 2.690,00	€ 2.970,00	
		Tissu client / similicuir client (teinte unie)	€ 1.690,00	€ 1.710,00	€ 1.990,00	
Module W	IH12 - H. 38 cm	Gazebo	€ 3.628,00	€ 3.668,00	€ 4.228,00	1 pc / 192x58x74 cm (2 cartons avec la même dimension) 1,64 m ³ 126 kg 96 kg
	IW12 - H. 42 cm	Xtreme Plus / Magnum / Rivet / Spinning / Sprint	€ 3.980,00	€ 4.020,00	€ 4.580,00	
		Blazer / Bowen / Gingko / Maple / Step Melange	€ 4.604,00	€ 4.644,00	€ 5.204,00	
		Divina3 / Divina Melange2 / Steelcut 2 / Steelcut Trio3	€ 5.340,00	€ 5.380,00	€ 5.940,00	
		Tissu client / similicuir client (teinte unie)	€ 3.380,00	€ 3.420,00	€ 3.980,00	

Accessoires

Système de crochetage
laqué époxy noir 08 MGANH0108 € 19,00

Suppléments

Revêtement bicolore
ou avec deux matériaux différents € 81,00
Perçage pour fixation au sol (1 pied) € 14,00

Finitions

Pieds

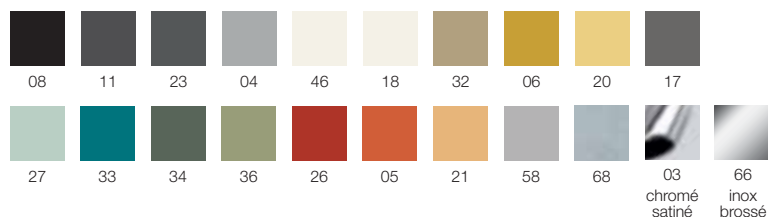

Dimensions

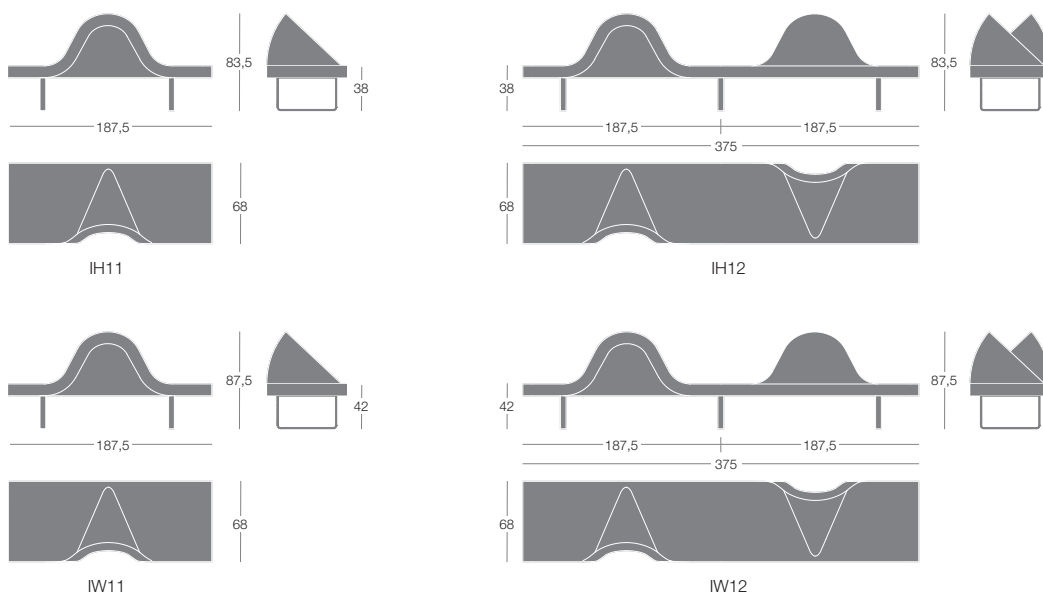

Matériel client

Pour l'envoi de matériel client, se reporter au formulaire à la fin du tarif à retourner complété et signé.

Module V
Métrage pour tissu en teinte unie pour 1 pc:
550 cm (H.140 cm)

Module W
Métrage pour tissu en teinte unie pour 1 pc:
1.100 cm (H.140 cm)
bande latérale 179 cm (H.140 cm)

Modules



Compositions

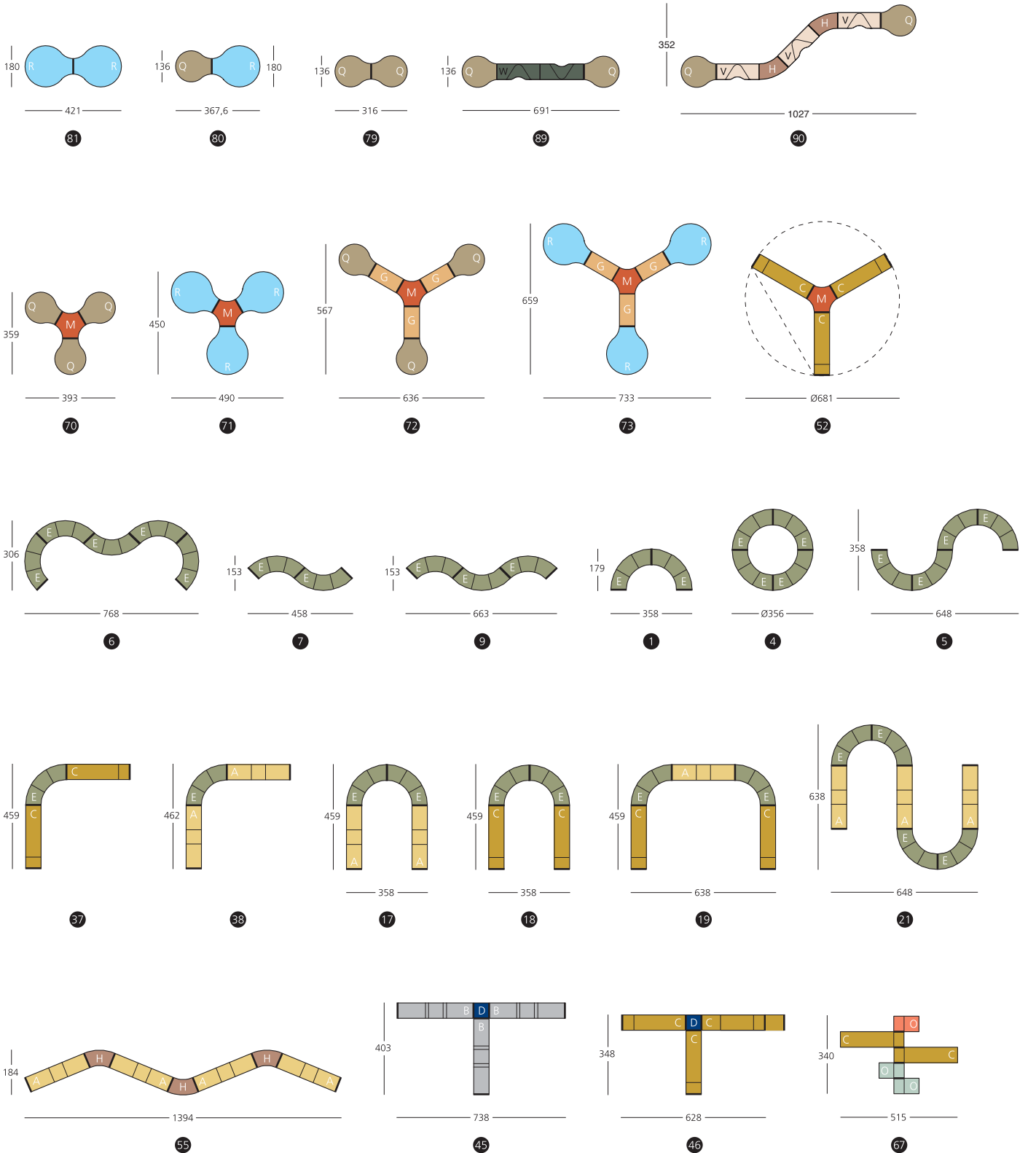

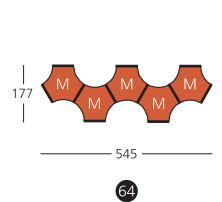
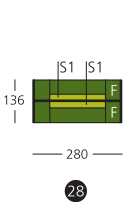
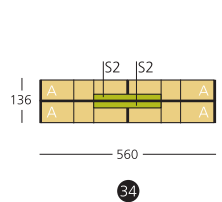
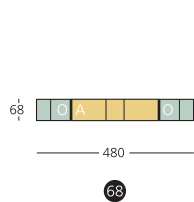
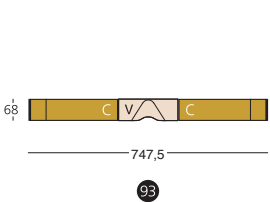
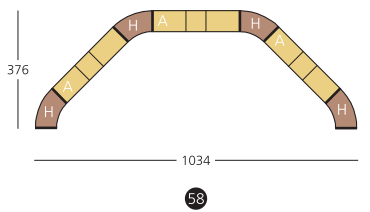
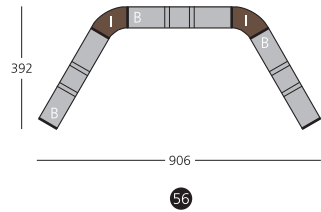
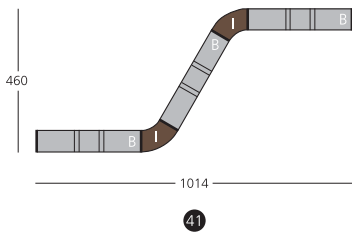
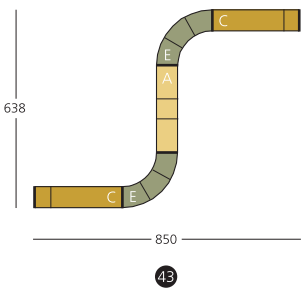
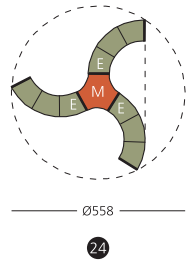
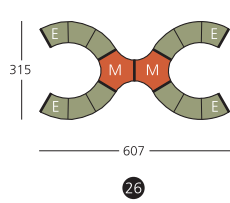
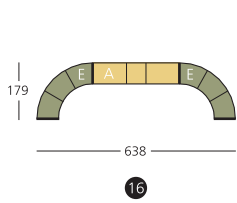
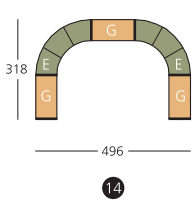
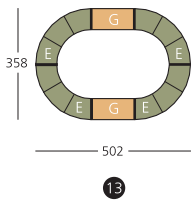
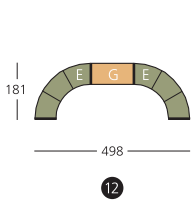
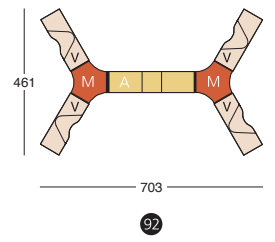
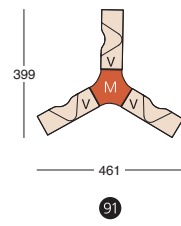
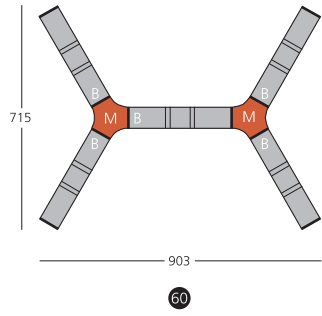
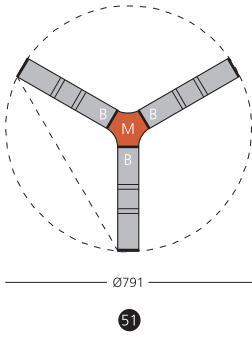
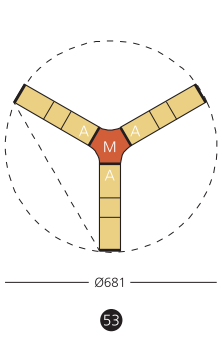
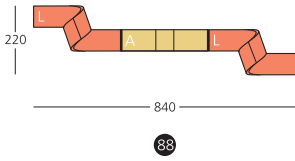
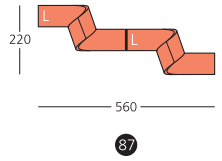
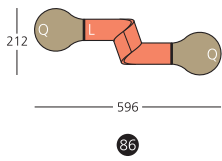
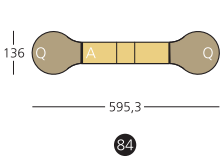
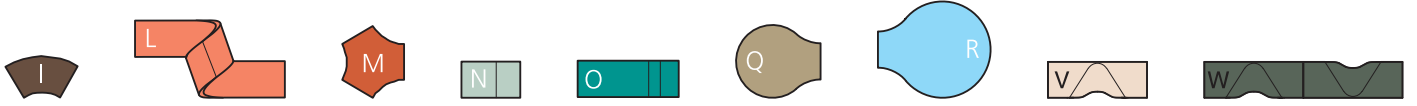

Système modulaire d'assises rembourrées à dossier haut.

Structure interne: réalisée en métal, avec rembourrage en mousse indéformable de polyuréthane injecté de différentes densités.

Bases en tubulaire d'acier chromées ou laquées époxy.

Dans les compositions les pieds sont utilisées comme élément de connexion entre les modules.

Petite table/accoudoir en HPL coloris noir positionnable entre les éléments. Plan de couverture circulaire rembourré dans la même finition que le siège.

Rembourrage interne résistant au feu selon la norme française M4, EN1021-1/2:2014, italienne Classe 1 IM et selone les normes du California Bulletin 117A.

Revêtement en tissu ou similicuir avec une sélection de matériaux particulièrement adapté pour le contact.

**Finitions****Piètement**

18 11 02

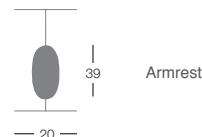
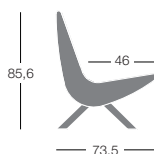
Dimensions**Accessoires / Suppléments**

Petit table / Accoudoir coloris noir Art. IRBRA € 190,00

Accessoire pour port USB et alimentation électrique 220V Art. C0220V € 440,00

Matériel client

Pour l'envoi de matériel client, se reporter au formulaire à la fin du tarif à retourner complété et signé.



Art. IRA1 Métrage pour tissu en teinte unie pour 1 pc: cm. 330 (H.140 cm)

Art. IRA2 Métrage pour tissu en teinte unie pour 1 pc: cm. 440 (H.140 cm)

Art. IRA3 Métrage pour tissu en teinte unie pour 1 pc: cm. 550 (H.140 cm)

Art. IRB Métrage pour tissu en teinte unie pour 1 pc: cm. 385 (H.140 cm)

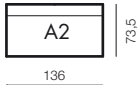
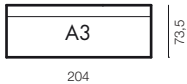
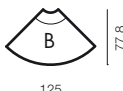
Art. IRC3 Métrage pour tissu en teinte unie pour 1 pc: cm. 440 (H.140 cm)

	Article	Revêtement	Pied laqué epoxy	Pieds chromé	pcs/dim. volume Poids brut Poids net
Module A1 1 place 	IRA1 C	Gazebo	€ 886,00		1 pc / 72X77X73 CM (1 pied inclus) 0,40 m3 21,6 Kg 15,6 Kg
	Module central	Xtreme Plus / Magnum / Rivet / Spinning / Sprint	€ 941,00		
	IRA1 D	Blazer / Bowen / Gingko / Maple / Step Melange	€ 1.006,00		
	Module terminal Droite DX	Divina3 / Divina Melange2 / Steelcut 2 / Steelcut Trio3	€ 1.429,00		
	IRA1 S	Tissu client / similicuir client (teinte unie)	€ 784,00		
	IRA1 S	Module terminal Gauche SX			
Pied	MRIVERPIEDE --	(À commander séparément)	€ 76,00	€ 96,00	
Module A2 2 places 	IRA2 C	Gazebo	€ 1.492,00		1 pc / 140X77X73 cm (1 pied inclus) 0,78 m3 38,2 Kg 31,2 Kg
	Module central	Xtreme Plus / Magnum / Rivet / Spinning / Sprint	€ 1.613,00		
	IRA2 D	Blazer / Bowen / Gingko / Maple / Step Melange	€ 1.844,00		
	Module terminal Droite DX	Divina3 / Divina Melange2 / Steelcut 2 / Steelcut Trio3	€ 2.530,00		
	IRA2 S	Tissu client / similicuir client (teinte unie)	€ 1.306,00		
	IRA2 S	Module terminal Gauche SX			
Pied	MRIVERPIEDE --	(À commander séparément)	€ 76,00	€ 96,00	
Module A3 3 places 	IRA3 C	Gazebo	€ 1.901,00		1 pc / 208X77X73 cm (1 pied inclus) 1,16 m3 55 Kg 47 Kg
	Module central	Xtreme Plus / Magnum / Rivet / Spinning / Sprint	€ 2.027,00		
	IRA3 D	Blazer / Bowen / Gingko / Maple / Step Melange	€ 2.271,00		
	Module terminal Droite DX	Divina3 / Divina Melange2 / Steelcut 2 / Steelcut Trio3	€ 2.992,00		
	IRA3 S	Tissu client / similicuir client (teinte unie)	€ 1.704,00		
	IRA3 S	Module terminal Gauche SX			
Pied	MRIVERPIEDE --	(À commander séparément)	€ 76,00	€ 96,00	
Module B 	IRB C	Gazebo	€ 1.164,00		1 pc / 91X70X91 cm 0,58 m3 23 Kg 17 Kg
	Module central	Xtreme Plus / Magnum / Rivet / Spinning / Sprint	€ 1.218,00		
		Blazer / Bowen / Gingko / Maple / Step Melange	€ 1.361,00		
		Divina3 / Divina Melange2 / Steelcut 2 / Steelcut Trio3	€ 1.648,00		
		Tissu client / similicuir client (teinte unie)	€ 1.131,00		
Pied	MRIVERBASE --	Structure à 4 pieds et top de finition recouvert de tissu pour composition ronde (nr. 25)	€ 389,00	€ 474,00	1 pc / 61X61X17 cm 0,06 m3 20 Kg 17 Kg
	IRB D	Gazebo	€ 1.164,00		1 pc / 91X70X91 cm (1 pied inclus) 0,58 m3 26,7 Kg 20 Kg
	Module terminal Droite DX	Xtreme Plus / Magnum / Rivet / Spinning / Sprint	€ 1.218,00		
		Blazer / Bowen / Gingko / Maple / Step Melange	€ 1.361,00		
	IRB S	Divina3 / Divina Melange2 / Steelcut 2 / Steelcut Trio3	€ 1.648,00		
	Module terminal Gauche SX	Tissu client / similicuir client (teinte unie)	€ 1.131,00		
Pied	MRIVERPIEDE --	(À commander séparément)	€ 76,00	€ 96,00	
Module C3 3 places 	IRC3 C	Gazebo	€ 1.363,00		1 pc / 148X84X73 cm (1 pied inclus) 0,90 m3 46 Kg 37 Kg
	Module central	Xtreme Plus / Magnum / Rivet / Spinning / Sprint	€ 1.437,00		
	IRC3 D	Blazer / Bowen / Gingko / Maple / Step Melange	€ 1.569,00		
	Module terminal DX	Divina3 / Divina Melange2 / Steelcut 2 / Steelcut Trio3	€ 2.011,00		
	IRC3 S	Tissu client / similicuir client (teinte unie)	€ 1.249,00		
	IRC3 S	Module terminal Gauche S			
Pied	MRIVERPIEDE --	(À commander séparément)	€ 76,00	€ 96,00	

Modules

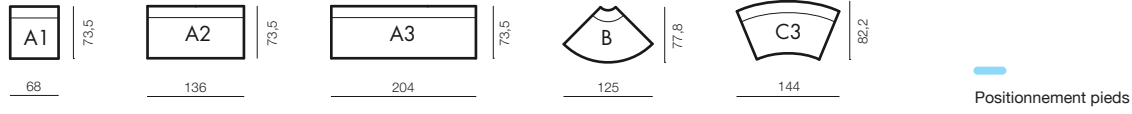

Exemples de compositions

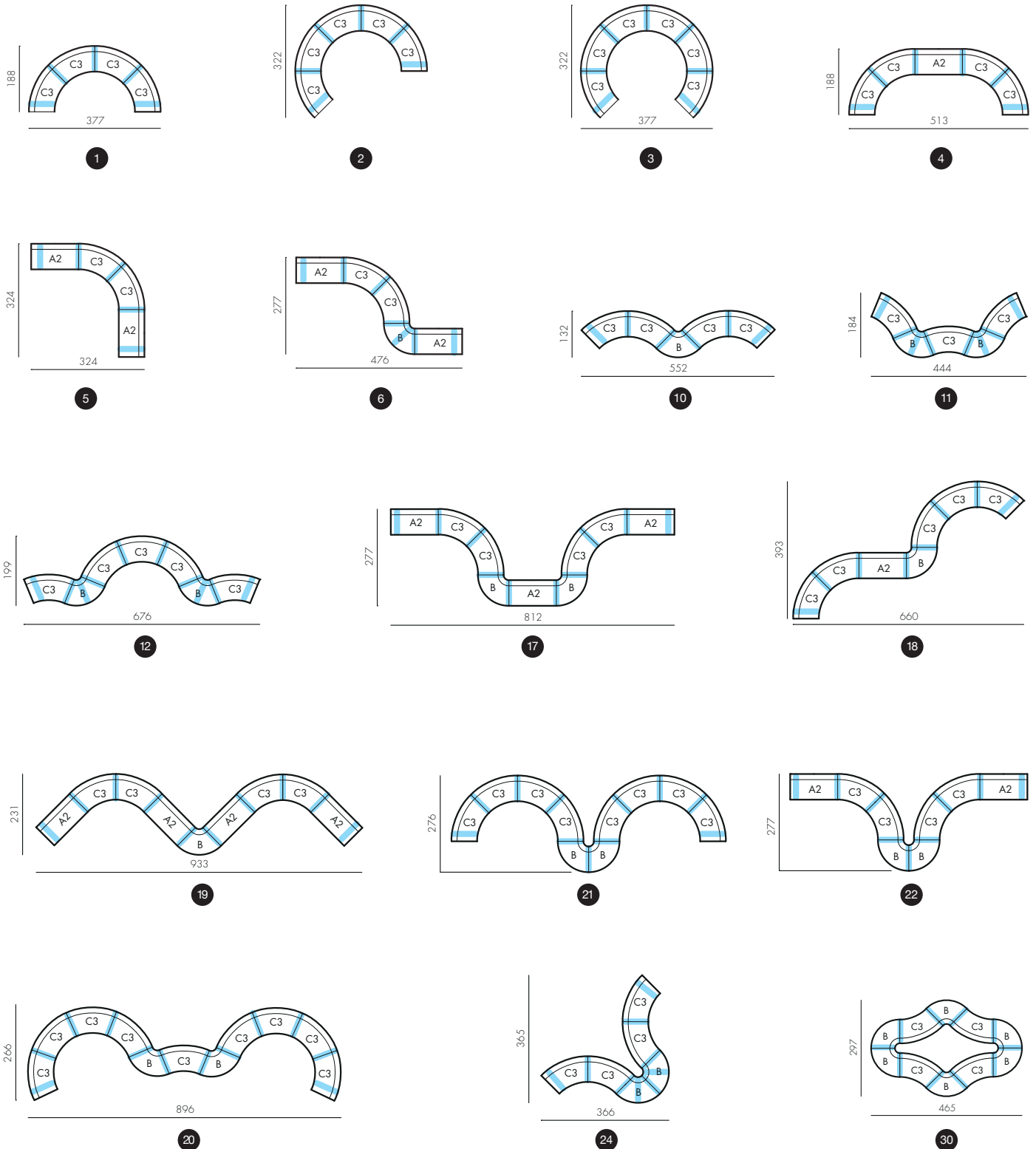



Ø 177

25

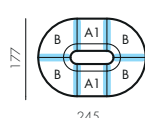

245

26

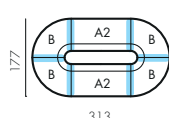

313

27

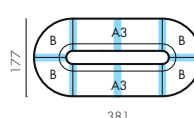

381

28

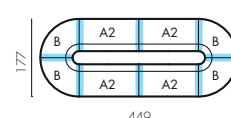

449

29

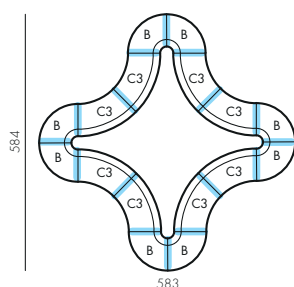

31

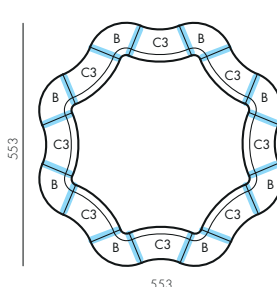

32

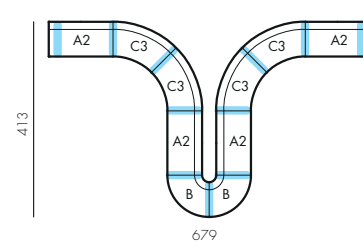

23

Exemples de compositions

Composition Nr. 24

Revêtement in Gazebo

Nr. 7 Pieds époxy laquées - Art. MRIVERPIEDE--

Nr. 2 modules C3 central - Art. IRC3 C

Nr. 1 module C3 terminal Droite DX - Art. IRC3 D

Nr. 1 module C3 terminal Gauche SX - Art. IRC3 S

Nr. 2 modules B centrale - Art. IRB C

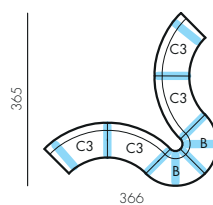

24

€ 9.786,00

Composition Nr. 25

Revêtement in Divina 3

Nr. 1 Structure a 4 pieds en finition chromé et top

de finition - Art. MRIVERBASE02

Nr. 4 module B centrale - Art. IRB C



Ø 177

25

€ 7.066,00

Chaque commande doit être accompagnée du schéma de la composition

Système modulaire de banquettes rembourrées.

Le système se compose de différents modules: module biaisé droite et gauche, module biaisé droite (DX) ou gauche (SX), module central et module angle, en plusieurs dimensions.

Structure: bois massif et multiplis avec rembourrage en polyuréthane indéformable de différentes densités recouvert d'ouate de polyester. Coussins fixes intégrés dans la structure.

Rembourrage interne résistant au feu selon la norme française M4, EN1021-1/2:2014, italienne Classe 1 IM et selon les normes du California Bulletin 117A. Sur demande et avec supplément, disponible mousse résistante au feu selon British Standard 5852.

Attention: les banquettes ne sont pas autoportantes. Il faut toujours prévoir une fixation au sol ou au mur (visserie non incluse).

Base: métal laqué recouverte d'acier inox poli (h. 10cm).

Revêtement: tissu, similicuir ou tissu client (de préférence de teinte unie).



	Article	Revêtement		pcs/dim. carton volume Poids brut Poids net
Module biaisé DX	1075	Gazebo	€ 1.033,00	1 pc / 79x69x95 cm 0,51 m ³ 30 Kg 26 Kg
	Module biaisé SX	1074	Xtreme Plus / Magnum / Rivet / Spinning / Sprint	
	Module central	1077	Blazer / Bowen / Gingko / Maple / Step Melange	
			Divina3 / Divina Melange2 / Steelcut 2 / Steelcut Trio3	
75 cm		Tissu client / similicuir client (teinte unie)	€ 971,00	
Module DX + SX	1070	Gazebo	€ 1.262,00	1 pc / 124x69x95 cm 0,81 m ³ 46 Kg 38 Kg
	Module biaisé DX	1071	Xtreme Plus / Magnum / Rivet / Spinning / Sprint	
	Module biaisé SX	1072	Blazer / Bowen / Gingko / Maple / Step Melange	
	Module central	1078	Divina3 / Divina Melange2 / Steelcut 2 / Steelcut Trio3	
120 cm		Tissu client / similicuir client (teinte unie)	€ 1.147,00	
Module DX + SX	1079	Gazebo	€ 1.511,00	1 pc / 154x69x95 cm 1,00 m ³ 60 Kg 54 Kg
	Module biaisé DX	1080	Xtreme Plus / Magnum / Rivet / Spinning / Sprint	
	Module biaisé SX	1081	Blazer / Bowen / Gingko / Maple / Step Melange	
	Module central	1082	Divina3 / Divina Melange2 / Steelcut 2 / Steelcut Trio3	
150 cm		Tissu client / similicuir client (teinte unie)	€ 1.380,00	
Module DX + SX	1066	Gazebo	€ 1.644,00	1 pc / 184x69x95 cm 1,20 m ³ 74 Kg 66 Kg
	Module biaisé DX	1067	Xtreme Plus / Magnum / Rivet / Spinning / Sprint	
	Module biaisé SX	1068	Blazer / Bowen / Gingko / Maple / Step Melange	
	Module central	1069	Divina3 / Divina Melange2 / Steelcut 2 / Steelcut Trio3	
180 cm		Tissu client / similicuir client (teinte unie)	€ 1.495,00	
Module central	1076	Gazebo	€ 788,00	1 pc / 69x69x95 cm 0,45 m ³ 28 Kg 22 Kg
		Xtreme Plus / Magnum / Rivet / Spinning / Sprint	€ 836,00	
		Blazer / Bowen / Gingko / Maple / Step Melange	€ 948,00	
		Divina3 / Divina Melange2 / Steelcut 2 / Steelcut Trio3	€ 1.164,00	
		Tissu client / similicuir client (teinte unie)	€ 726,00	
Module angle	1073	Gazebo	€ 1.310,00	1 pc / 69x69x95 cm 0,45 m ³ 28 Kg 22 Kg
		Xtreme Plus / Magnum / Rivet / Spinning / Sprint	€ 1.384,00	
		Blazer / Bowen / Gingko / Maple / Step Melange	€ 1.573,00	
		Divina3 / Divina Melange2 / Steelcut 2 / Steelcut Trio3	€ 1.906,00	
		Tissu client / similicuir client (teinte unie)	€ 1.188,00	

Notice

Droit (DX) ou gauche (SX) se réfère à la position quand on est assis

Dimensions

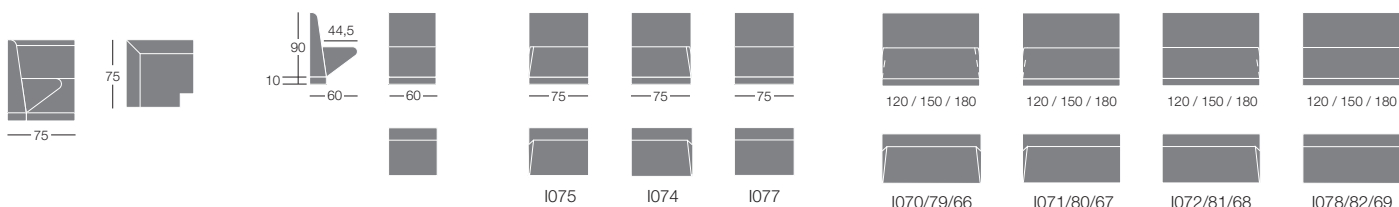

Modules

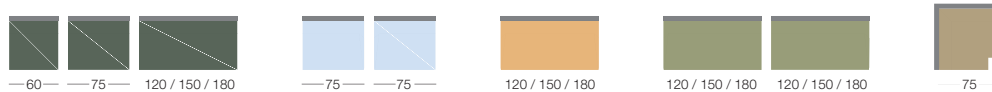

Compositions

Chaque commande doit être accompagnée du schéma de la composition

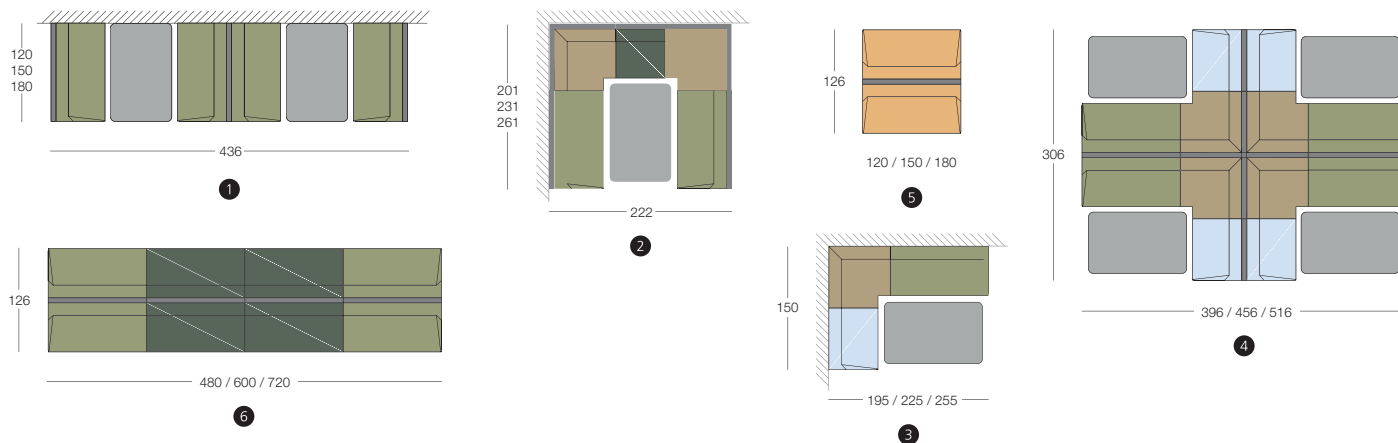

Accessoires

Revêtement bicolore
ou avec deux matériaux différents € 47,00

Matériel client

Pour l'envoi de matériel client, se reporter au formulaire à la fin du tarif à retourner complété et signé.

Art. 1075/74/77

Métrage pour tissu en teinte unie pour 1 pc: 221 cm (H.140 cm)
Métrage bicolore pour 1 pc: assise/dossier 221 cm (H.140 cm),
flancs 95 cm (H.140 cm).

Art. 1070/71/72/78

Métrage pour tissu en teinte unie pour 1 pc: 315 cm (H.140 cm)
Métrage bicolore pour 1 pc: assise/dossier 221 cm (H.140 cm),
flancs 95 cm (H.140 cm).

Art. 1079/80/81/82

Métrage pour tissu en teinte unie pour 1 pc: 441 cm (H.140 cm)
Métrage bicolore pour 1 pc: assise/dossier 347 cm (H.140 cm),
flancs 95 cm (H.140 cm)

Art. 1066/67/68/69

Métrage pour tissu en teinte unie pour 1 pc: 504 cm (H.140 cm)
Métrage bicolore pour 1 pc: assise/dossier 400 cm (H.140 cm),
flancs 95 cm (H.140 cm).

Art. 1076 Métrage pour tissu en teinte unie pour 1 pc:
210 cm (H.140 cm)

Art. 1073 Métrage pour tissu en teinte unie pour 1 pc:
368 cm (H.140 cm)

Tests officiels de résistance

EN 12727:2000 - charge statique sur le dossier du siège
EN 12727:2000 - charge statique horizontale sur le dossier
EN 12727:2000 - charge statique verticale sur le dossier
EN 12727:2000 - impact sur l'assise
EN 12727:2000 - impact sur le dossier du siège
EN 12727:2000 - fatigue assises et dossier
EN 12727:2000 - fatigue horizontal du dossier
EN 12727:2000 - fatigue frontal de l'assises
EN 12727:2000 - fatigue horizontal du dossier

Accessoires

Art. C060FISSA - kit de fixation murale sans cadres inox



Module 60 cm
Module 75 cm
Module 120 cm
Module 150 cm
Module 180 cm
Module angle 75x75 cm

Prix unitaire

€ 61,00
€ 61,00
€ 120,00
€ 120,00
€ 120,00
€ 120,00

Art. C060FISCOR - kit de fixation murale avec cadres inox

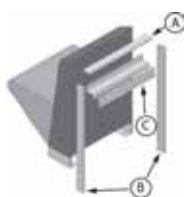

Module 60 cm
Module 75 cm
Module 120 cm
Module 150 cm
Module 180 cm
Module angle 75x75 cm

Module central

Module latéral

Module individuel

€ 111,00	€ 172,00	€ 181,00
€ 119,00	€ 181,00	€ 190,00
€ 181,00	€ 242,00	€ 254,00
€ 190,00	€ 251,00	€ 263,00
€ 201,00	€ 261,00	€ 275,00
€ 215,00		

Kit pour module en position centrale composé des éléments A + C

Kit pour module en position latérale composé des éléments A + B + C

Kit pour module en position individuelle composé des éléments A + B + B + C

Art. C060FISTECO - kit cadres inox pour module fixé au sol



Module 60 cm
Module 75 cm
Module 120 cm
Module 150 cm
Module 180 cm
Module angle 75x75 cm

Module central

Module latéral

Module individuel

€ 63,00	€ 124,00	€ 130,00
€ 70,00	€ 132,00	€ 139,00
€ 84,00	€ 145,00	€ 152,00
€ 92,00	€ 154,00	€ 162,00
€ 103,00	€ 164,00	€ 172,00
€ 118,00		

Kit pour module en position centrale composé de l'élément A

Kit pour module en position latérale composé des éléments A + B

Kit pour module en position individuelle composé des éléments A + B + B

Art. C060FISPAN - kit habillage dos et cadres inox pour module fixé au sol

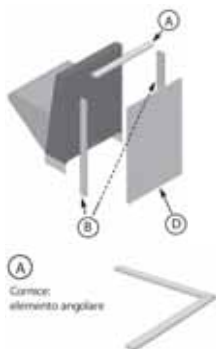
**MDF tapissé similicuir GAZEBO**

Module 60 cm
Module 75 cm
Module 120 cm
Module 150 cm
Module 180 cm
Module angle 75x75 cm 1 lato a vista
Module angle 75x75 cm 2 lati a vista

Module central

Module latéral

Module individuel

€ 232,00	€ 293,00	€ 308,00
€ 268,00	€ 329,00	€ 345,00
€ 361,00	€ 422,00	€ 443,00
€ 440,00	€ 491,00	€ 516,00
€ 495,00	€ 557,00	€ 584,00
€ 331,00	-	-
€ 545,00	-	-

MDF laqué coloris: blanc 7C, gris 7P

Module 60 cm
Module 75 cm
Module 120 cm
Module 150 cm
Module 180 cm
Module angle 75x75 cm 1 dos à vue
Module angle 75x75 cm 1 dos à vue

€ 247,00

€ 308,00

€ 323,00

€ 282,00

€ 344,00

€ 362,00

€ 376,00

€ 438,00

€ 460,00

€ 460,00

€ 522,00

€ 548,00

€ 531,00

€ 593,00

€ 623,00

€ 338,00

€ 558,00

Kit pour module en position centrale composé des éléments A + D

Kit pour module en position latérale composé des éléments A + B + D

Kit pour module en position individuelle composé des éléments A + B + B + D

STEAK & STILTON

Carlo Bimbi / 2010



Système modulaire d'assises rembourrées.

Structure: bois multiplis et rembourrage en mousse indéformable de polyuréthane et ouate de polyester.

Rembourrage interne résistant au feu selon la norme française M4, EN1021-1/2:2014, italienne Classe 1 IM et selon les normes du California Bulletin 117A. Sur demande et avec supplément, disponible mousse résistante au feu selon British Standard 5852.

Base: H.10 cm en acier inox polie avec pieds en métal.

Revêtement: tissu, similicuir ou tissu client de préférence de teinte unie.

Sur demande avec supplément **finition «capitonné»** pour le dos.



	Article	Revêtement		pcs/dim. carton volume Poids brut Poids net
Module 80 cm	I171	Gazebo	€ 851,00	1 pc / 85x70x113 cm 0,67 m ³ 39 Kg 33 Kg
		Xtreme Plus / Magnum / Rivet / Spinning / Sprint	€ 910,00	
		Blazer / Bowen / Gingko / Maple / Step Melange	€ 1.054,00	
		Divina3 / Divina Melange2 / Steelcut 2 / Steelcut Trio3	€ 1.338,00	
		Tissu client / similicuir client (teinte unie)	€ 826,00	
Module 120 cm	I172	Gazebo	€ 1.086,00	1 pc / 125x70x113 cm 0,99 m ³ 60 Kg 51,5 Kg
		Xtreme Plus / Magnum / Rivet / Spinning / Sprint	€ 1.159,00	
		Blazer / Bowen / Gingko / Maple / Step Melange	€ 1.318,00	
		Divina3 / Divina Melange2 / Steelcut 2 / Steelcut Trio3	€ 1.679,00	
		Tissu client / similicuir client (teinte unie)	€ 1.049,00	
Module 150 cm	I173	Gazebo	€ 1.272,00	1 pc / 155x70x113 cm 1,23 m ³ 74 Kg 64 Kg
		Xtreme Plus / Magnum / Rivet / Spinning / Sprint	€ 1.347,00	
		Blazer / Bowen / Gingko / Maple / Step Melange	€ 1.502,00	
		Divina3 / Divina Melange2 / Steelcut 2 / Steelcut Trio3	€ 1.881,00	
		Tissu client / similicuir client (teinte unie)	€ 1.231,00	
Module 180 cm	I174	Gazebo	€ 1.424,00	1 pc / 185x70x113 cm 1,46 m ³ 89 Kg 76 Kg
		Xtreme Plus / Magnum / Rivet / Spinning / Sprint	€ 1.511,00	
		Blazer / Bowen / Gingko / Maple / Step Melange	€ 1.694,00	
		Divina3 / Divina Melange2 / Steelcut 2 / Steelcut Trio3	€ 2.135,00	
		Tissu client / similicuir client (teinte unie)	€ 1.361,00	
Module angle 70x70 cm	I170	Gazebo	€ 1.342,00	1 pc / 79x79x95 cm 0,70 m ³ 56 Kg 48 Kg
		Xtreme Plus / Magnum / Rivet / Spinning / Sprint	€ 1.411,00	
		Blazer / Bowen / Gingko / Maple / Step Melange	€ 1.529,00	
		Divina3 / Divina Melange2 / Steelcut 2 / Steelcut Trio3	€ 1.931,00	
		Tissu client / similicuir client (teinte unie)	€ 1.303,00	

Chaque commande doit être accompagnée du schéma de la composition



Dimensions

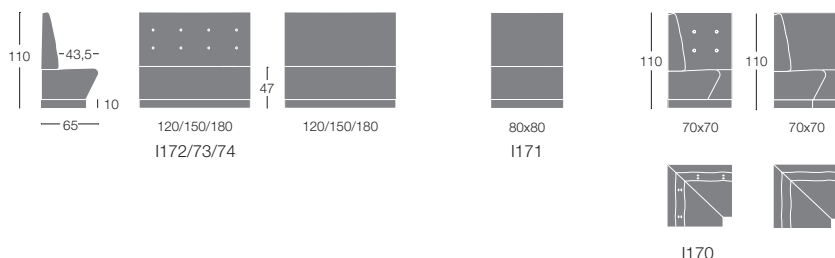

Suppléments

Système de crochetage latérale MGAN17008	€ 28,00
Système de crochetage dos à dos C170FISSAGGIO	€ 114,00
Revêtement bicolore ou avec deux matériaux différents	€ 47,00
Revêtement finition capitonné même matériel	€ 55,00
Accessoire pour port USB et alimentation électrique 220V art.C0220V	€ 440,00

Matériel client

Pour l'envoi de matériel client, se reporter au formulaire à la fin du tarif à retourner complété et signé.

Art. I172 Métrage pour tissu en teinte unie pour 1 pc:
357 cm (H.140 cm)

Métrage bicolore pour 1 pc: assise/dossier 273 cm (H. 140 cm)
1 pc - Flancs 126 cm (H.140 cm)

Art. I173 Métrage pour tissu en teinte unie pour 1 pc:
368 cm (H.140 cm)

Métrage bicolore pour 1 pc: assise/dossier 336 cm
(H. 140 cm) 1pz - Flancs 126 cm (H.140 cm)

Art. I174 Métrage pour tissu en teinte unie pour 1 pc:
431 cm (H.140 cm)

Métrage bicolore pour 1 pc: assise/dossier 378 cm (H. 140 cm)
1 pc - Flancs 126 cm (H.140 cm)

Art. I171 Métrage pour tissu en teinte unie pour 1 pc:
294 cm (H.140 cm)

Métrage bicolore pour 1 pc: per 1 pc. assise/dossier 168 cm
(H. 140 cm) 1 pc - Flancs 126 cm (H.140 cm)

Art. I170 Métrage pour tissu en teinte unie pour 1 pc: 336 cm
(H.140 cm)

Prix Hors Taxes

Habillage dos à commander séparément.
Non inclus dans le prix du module



	80 cm	120 cm	150 cm	180 cm	Angle 70x70 cm 1 côté à vue	Angle 70x70 cm 2 côté à vue
<i>Revêtement</i>	C171	C172	C173	C174	C170 A	C170 B
Gazebo	€ 235,00	€ 274,00	€ 317,00	€ 365,00	€ 235,00	€ 472,00
Xtreme Plus / Magnum / Rivet / Spinning / Sprint	€ 260,00	€ 299,00	€ 357,00	€ 408,00	€ 260,00	€ 520,00
Blazer / Bowen / Gingko / Maple / Step Melange	€ 333,00	€ 362,00	€ 447,00	€ 528,00	€ 333,00	€ 638,00
Divina3 / Divina Melange2 / Steelcut 2 / Steelcut Trio3	€ 448,00	€ 488,00	€ 622,00	€ 727,00	€ 447,00	€ 895,00
Tissu client / similicuir client (teinte unie)	€ 262,00	€ 306,00	€ 330,00	€ 369,00	€ 262,00	€ 525,00

Modules

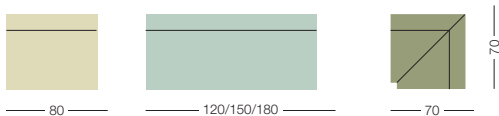

Compositions

Chaque commande doit être accompagnée du schéma de la composition

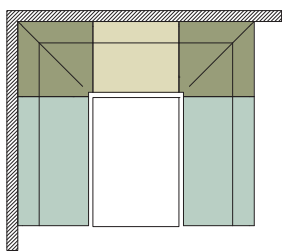

1

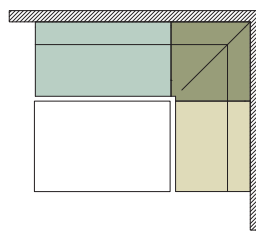

2

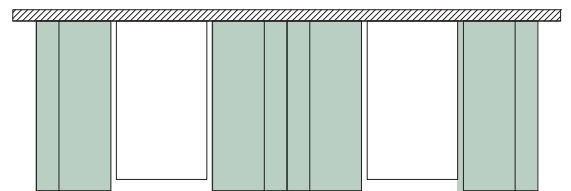

3

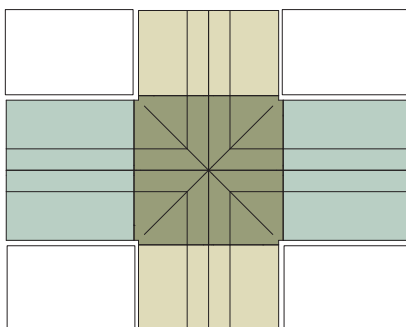

4

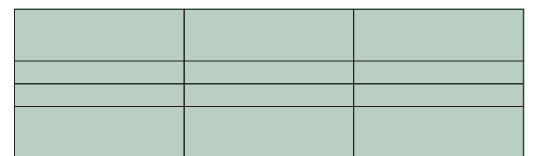

5

Matériel client

Pour l'envoi de matériel client, se reporter au formulaire à la fin du tarif à retourner complété et signé.

Métrage pour tissu en teinte unie:

C171 panneau 80 cm = 121 cm (H.140 cm)

C172 panneau 120 cm = 121cm (H.140 cm)

C173 panneau 150 cm = 174 cm (H.140 cm)

C174 panneau 180 cm = 205 cm (H.140 cm)

C170 A panneau angle: 1 côté à vue 70 cm = 121 cm (H.140 cm)

C170 B panneau angle: côté à vue 70x70 cm = 242 cm (H.140 cm)

Système modulaire d'assises rembourrées.

Structure: bois multiplis et rembourrage en mousse indéformable de polyuréthane et ouate de polyester.

Rembourrage interne résistant au feu selon la norme française M4, EN1021-1/2:2014, italienne Classe 1 IM et selon les normes du California Bulletin 117A.

Sur demande et avec supplément, disponible mousse résistante au feu selon British Standard 5852.

Le système Terminus peut également utiliser des panneaux de séparation tapissés ou en stratifié (prix non inclus dans le module).

Pieds: métal avec finition laquée époxy ou chromée.

Revêtement en tissu, similicuir ou tissu client de préférence de teinte unie.

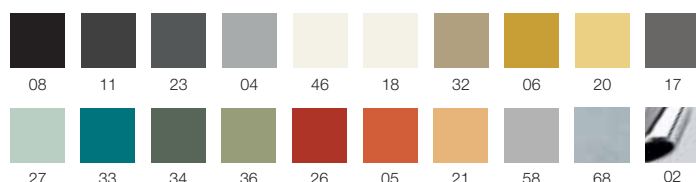

	Article	Revêtement	Pied laqué époxy	Pieds chromé	pcs/dim. carton volume Poids brut Poids net
Module 120 cm	I181	Gazebo	€ 830,00	€ 921,00	1 pc / 123x68x57 cm 0,48 m ³ 29 Kg 21 Kg
		Xtreme Plus / Magnum / Rivet / Spinning / Sprint	€ 872,00	€ 963,00	
		Blazer / Bowen / Gingko / Maple / Step Melange	€ 988,00	€ 1.079,00	
		Divina3 / Divina Melange2 / Steelcut 2 / Steelcut Trio3	€ 1.187,00	€ 1.278,00	
		Tissu client / similicuir client (teinte unie)	€ 830,00	€ 921,00	
Module 150 cm	I182	Gazebo	€ 975,00	€ 1.066,00	1 pc / 153x68x57 cm 0,60 m ³ 25,5 Kg 33,5 Kg
		Xtreme Plus / Magnum / Rivet / Spinning / Sprint	€ 1.028,00	€ 1.119,00	
		Blazer / Bowen / Gingko / Maple / Step Melange	€ 1.113,00	€ 1.204,00	
		Divina3 / Divina Melange2 / Steelcut 2 / Steelcut Trio3	€ 1.406,00	€ 1.497,00	
		Tissu client / similicuir client (teinte unie)	€ 965,00	€ 1.056,00	
Module 180 cm	I183	Gazebo	€ 1.108,00	€ 1.199,00	1 pc / 183x68x57 cm 0,71 m ³ 39 Kg 29 Kg
		Xtreme Plus / Magnum / Rivet / Spinning / Sprint	€ 1.167,00	€ 1.258,00	
		Blazer / Bowen / Gingko / Maple / Step Melange	€ 1.271,00	€ 1.362,00	
		Divina3 / Divina Melange2 / Steelcut 2 / Steelcut Trio3	€ 1.609,00	€ 1.700,00	
		Tissu client / similicuir client (teinte unie)	€ 1.084,00	€ 1.175,00	
Module 80 cm	I189	Gazebo	€ 734,00	€ 825,00	1 pc / 83x68x57 cm 0,32 m ³ 24 Kg 18 Kg
		Xtreme Plus / Magnum / Rivet / Spinning / Sprint	€ 776,00	€ 867,00	
		Blazer / Bowen / Gingko / Maple / Step Melange	€ 867,00	€ 958,00	
		Divina3 / Divina Melange2 / Steelcut 2 / Steelcut Trio3	€ 1.091,00	€ 1.182,00	
		Tissu client / similicuir client (teinte unie)	€ 735,00	€ 826,00	
Module angle 110x110 cm	I180	Gazebo	€ 1.368,00	€ 1.459,00	1 pc / 113x113x57 cm 0,73 m ³ 47 Kg 40 Kg
		Xtreme Plus / Magnum / Rivet / Spinning / Sprint	€ 1.421,00	€ 1.512,00	
		Blazer / Bowen / Gingko / Maple / Step Melange	€ 1.481,00	€ 1.572,00	
		Divina3 / Divina Melange2 / Steelcut 2 / Steelcut Trio3	€ 1.832,00	€ 1.923,00	
		Tissu client / similicuir client (teinte unie)	€ 1.349,00	€ 1.440,00	
Module angle 110x70 cm	I184 - SX / Gauche I187 - DX / Droit	Gazebo	€ 1.196,00	€ 1.287,00	1 pc / 113x73x57 cm 0,47 m ³ 58 Kg 50 Kg
		Xtreme Plus / Magnum / Rivet / Spinning / Sprint	€ 1.238,00	€ 1.329,00	
		Blazer / Bowen / Gingko / Maple / Step Melange	€ 1.262,00	€ 1.353,00	
		Divina3 / Divina Melange2 / Steelcut 2 / Steelcut Trio3	€ 1.553,00	€ 1.644,00	
		Tissu client / similicuir client (teinte unie)	€ 1.196,00	€ 1.287,00	
Module angle 150x70 cm	I185 - SX / Gauche I188 - DX / Droit	Gazebo	€ 1.399,00	€ 1.490,00	1 pc / 153x73x57 cm 0,64 m ³ 55 Kg 43 Kg
		Xtreme Plus / Magnum / Rivet / Spinning / Sprint	€ 1.453,00	€ 1.544,00	
		Blazer / Bowen / Gingko / Maple / Step Melange	€ 1.523,00	€ 1.614,00	
		Divina3 / Divina Melange2 / Steelcut 2 / Steelcut Trio3	€ 1.862,00	€ 1.953,00	
		Tissu client / similicuir client (teinte unie)	€ 1.380,00	€ 1.471,00	

Finitions**Piètement****Notice**

Droit (DX) ou gauche (SX) se réfère à la position quand on est assis

Habillage dos h.53 cm (à commander séparément. Non inclus dans le prix du module)

	Dimensions	71,8 cm	80 cm	110 cm	120 cm	150 cm	180 cm
<i>Revêtement</i>	<i>Article</i>	C184 R	C186 R	C185 R	C181 R	C182 R	C183 R
	<i>Métrage pour tissu en teinte unie pour 1 pc:</i>	69 cm (H.140 cm ca)	69 cm (H.140 cm ca)	69 cm (H.140 cm ca)	69 cm (H.140 cm ca)	168 cm (H.140 cm ca)	210 cm (H.140 cm ca)
Gazebo		€ 144,00	€ 144,00	€ 160,00	€ 160,00	€ 211,00	€ 245,00
Xtreme Plus / Magnum / Rivet / Spinning / Sprint		€ 161,00	€ 161,00	€ 174,00	€ 174,00	€ 245,00	€ 286,00
Blazer / Bowen / Gingko / Maple / Step Melange		€ 220,00	€ 220,00	€ 222,00	€ 222,00	€ 332,00	€ 419,00
Divina3 / Divina Melange2 / Steelcut 2 / Steelcut Trio3		€ 313,00	€ 313,00	€ 287,00	€ 287,00	€ 497,00	€ 603,00
Tissu client / similicuir client (teinte unie)		€ 178,00	€ 178,00	€ 204,00	€ 204,00	€ 225,00	€ 245,00

Panneau de séparation h. 99 cm - h.125 cm du sol, épaisseur 18 mm (à commander séparément. Non inclus dans le prix du module)

	Misure	71,8 cm	80 cm	110 cm	120 cm	150 cm	180 cm
	<i>Article</i>	C284 L	C286 L	C285 L	C281 L	C282 L	C283 L
Stratifié blanc BI, chêne RO, wengé WE		€ 198,00	€ 207,00	€ 228,00	€ 238,00	€ 259,00	€ 274,00
	<i>Article</i>	C284 R	C286 R	C285 R	C281 R	C282 R	C283 R
Revêtement similicuir Gazebo Spinning / Magnum		€ 286,00 € 315,00	€ 301,00 € 333,00	€ 349,00 € 418,00	€ 376,00 € 458,00	€ 416,00 € 528,00	€ 453,00 € 591,00

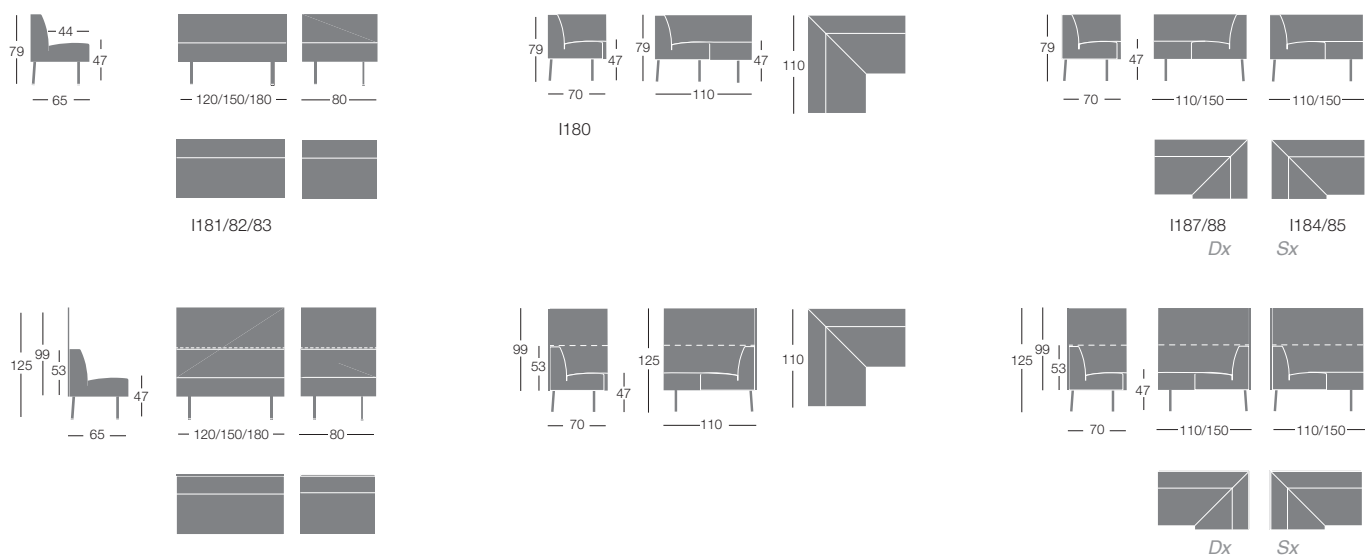
Dimensions

Modules

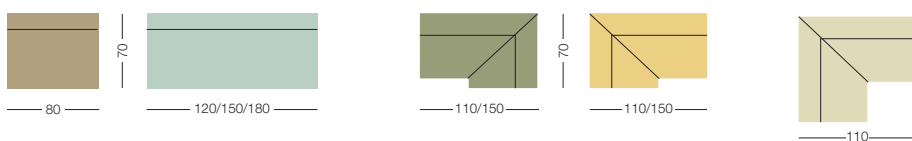

Compositions

Chaque commande doit être accompagnée du schéma de la composition

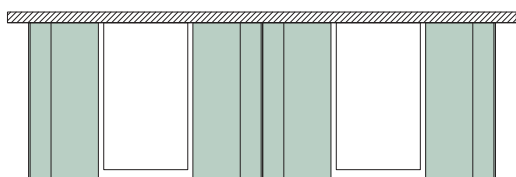

1

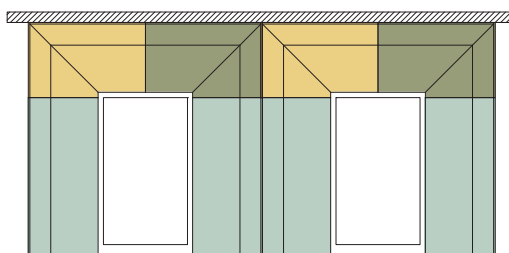

2

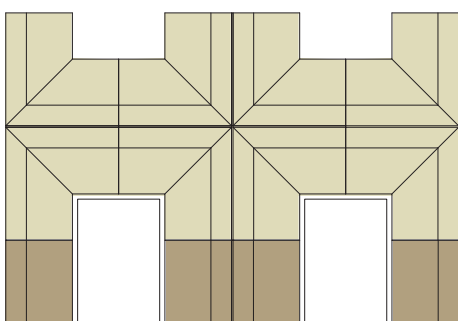

3

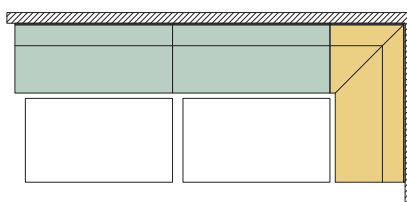

4

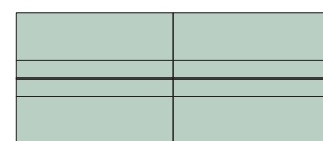

5

Suppléments / Accessoires

Système de crochetage latéral MGAN18008 € 28,00

Système de crochetage dos à dos:

C180 FISSAGGIO (sans panneau de séparation) € 114,00

C180 FISSAGGIO 2 (avec panneau de séparation) € 50,00

Pour compositions avec panneau de séparation, les deux système de crochetage doivent être commandés.

Plaque en métal laquée pour connexion linéaire des panneaux de séparation M180PIASTR2 € 4,00

Plaque en métal laquée pour connexion angulaire des panneaux de séparation M180PIASTR1 € 12,00

Matériel client

Pour l'envoi de matériel client, se reporter au formulaire à la fin du tarif à retourner complété et signé.

Art. I181 Métrage pour tissu en teinte unie pour 1 pc: 210 cm (H.140 cm)

Art. I182 Métrage pour tissu en teinte unie pour 1 pc: 252 cm (H.140 cm)

Art. I183 Métrage pour tissu en teinte unie pour 1 pc: 294 cm (H.140 cm)

Art. I189 Métrage pour tissu en teinte unie pour 1 pc: 210 cm (H.140 cm)

Art. I180 Métrage pour tissu en teinte unie pour 1 pc: 273 cm (H.140 cm)

Art. I184-I187 Métrage pour tissu en teinte unie pour 1 pc: 210 cm (H.140 cm)

Art. I185-I188 Métrage pour tissu en teinte unie pour 1 pc: 273 cm (H.140 cm)

ACCESSOIRES

CAPO BASTONE

Massimo Mussapi / 2001

segis

Porte parapluie.

Structure: aluminium anodisée satinée.

Contre poids en acier laqué époxy.

Cône en thermoplastique recyclable.

Égouttoir interne amovible en aluminium pour récupérer l'eau.



	Article		pcs/dim. carton volume Poids brut Poids net
Porte-parapluie	C300PO	€ 408,00	1 pc / 39x39x101,5 cm 0,17 m ³ 12,4 Kg

Finitions

Cône

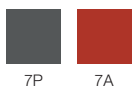

7P

7A

Structure



SO

Dimensions

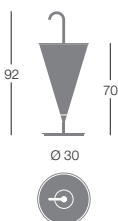

Corbeille à papier/fourre-tout.

Base: aluminium anodisé satiné.

Cône en plastique recyclable, amovible pour le nettoyage



	Article		pcs/dim. carton volume Poids brut Poids net
Corbeille haute	C400CE 0	€ 316,00	1 pc / 38x38x81 cm 0,12 m ³ 8 Kg
Corbeille basse	C400GB	€ 147,00	1 pc / 31x31x45 cm 0,044 m ³ 3 Kg

Finitions

Cône



7P

7A

7K

Structure



SO

Dimensions

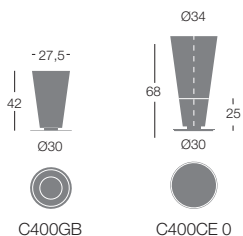

C400GB

C400CE 0

Support multifonction pour signalétique, communications et images, disponible en trois dimensions pour les formats standards A5,A4,A3.

Versions disponibles: mural or sur pied avec hauteur et inclinaison réglables.

Structure en aluminium anodisé satiné naturel ou en acier laqué pour la version CAPO PAGINA BASIC.

Plaque de plexiglas à pression pour bloquer et protéger la feuille de communication.



	Article			pcs/dim. carton	volume	Poids brut	Poids net
Présentoir sur pied h. 72 cm hauteur et inclinaison réglables	C100P1	A3 Horizontal	€ 313,00	1 pc / 31x31x56,5 cm	0,08 m ³		
	C100P1 B	A3 Horizontal (BASIC)	€ 219,00			9,2 Kg	
	C100P1V	A3 Vertical	€ 313,00				
	C100P1V B	A3 Vertical (BASIC)	€ 219,00				
Présentoir sur pied h. 117 cm hauteur et inclinaison réglables	C200P1	A3 Horizontal	€ 339,00	1 pc / 31x31x101,5 cm	0,10 m ³		
	C200P1 B	A3 Horizontal (BASIC)	€ 236,00			9,7 Kg	
	C200P1V	A3 Vertical	€ 339,00				
	C200P1V B	A3 Vertical (BASIC)	€ 236,00				
Présentoir mural	C200M1	A3 Horizontal	€ 104,00	PACK x 1 1 pc / 43x36x6 cm	0,01 m ³		PACK x 5 5 pz / 42x31x56 cm 0,07 m ³ 3,5 Kg
Présentoir sur pied h. 70 cm hauteur et inclinaison réglables	C100P2	A4 Vertical	€ 211,00	1 pc / 31x31x56,5 cm	0,08 m ³		
	C100P2 B	A4 Vertical (BASIC)	€ 213,00			9,2 Kg	
Présentoir sur pied h. 116 cm hauteur et inclinaison réglables	C200P2	A4 Vertical	€ 349,00	1 pc / 31x31x101,5 cm	0,10 m ³		
	C200P2 B	A4 Vertical (BASIC)	€ 234,00			9,5 Kg	
Présentoir mural	C200M2	A4 Vertical	€ 89,00	PACK x 1 1 pc / 32x24x6 cm	0,005 m ³		PACK x 5 5 pz / 31x25x23 cm 0,02 m ³ 2,5 Kg
Présentoir sur pied H. 109 cm hauteur et inclinaison réglables	C100P3	A5 Horizontal	€ 301,00	1 pc / 31x31x56,5 cm	0,08 m ³		
	C100P3 B	A5 Horizontal (BASIC)	€ 209,00			9,1 Kg	
Présentoir sur pied H. 116 cm hauteur et inclinaison réglables	C200P3	A5 Horizontal	€ 328,00	1 pc / 31x31x101,5 cm	0,10 m ³		
	C200P3 B	A5 Horizontal (BASIC)	€ 229,00			9,4 Kg	
Présentoir mural	C200M3	A5 Horizontal	€ 83,00	PACK x 1 1 pc / 16x22x6 cm	0,003 m ³		PACK x 5 5 pz / 30x15,5x16 cm 0,01 m ³ 2 Kg

Finitions

Aluminium anodisé

Laquée époxy

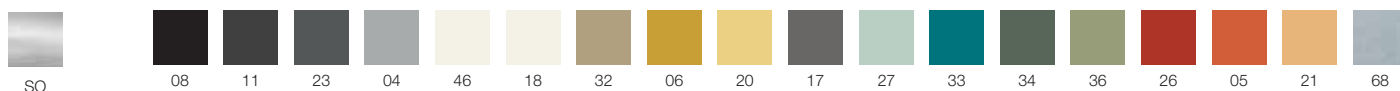

Dimensions

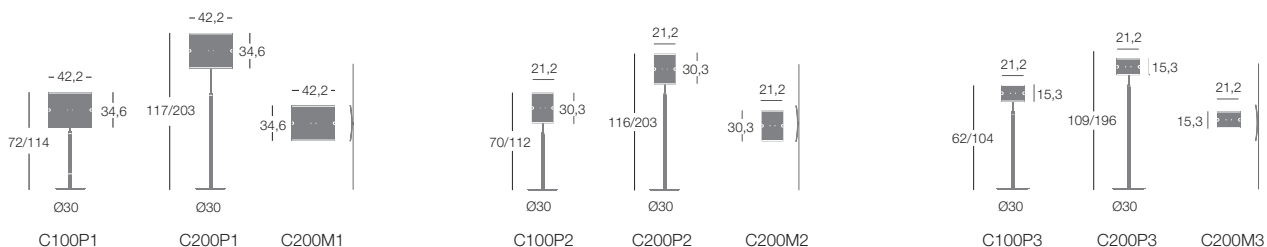

Portemanteau sur pied.

Structure: tube d'aluminium et base en fonte avec finition laquée gaufrée opaque.

Anneau porte parapluie, bac amovible et branches: matière thermoplastique à haute résistance.

Les branches et crochets «blanc» ne sont pas disponibles, donc les portemanteaux demandés avec finition en blanc seront fournis avec des crochets ivoire, anthracite ou aluminium, selon la demande du client.

**Récompense:**

Adi Design Index



Portemanteau mural avec 4 crochets, charge max. applicable 15 Kg,

Structure: tube d'aluminium en finition laquée époxy. Eléments terminaux et crochets en matériel thermoplastique.

Les branches et crochets «blanc» ne sont pas disponibles, donc les portemanteaux demandés avec finition en blanc seront fournis avec des crochets ivoire, anthracite ou aluminium, selon la demande du client.

	Article		pcs/dim. carton volume Poids brut Poids net
Portemanteau sur pied	E300SP	€ 248,00	1 pc / 41x41x176 cm 0,30 m ³ 16 Kg
Portemanteau sur pied avec porte parapluie	E300SP P	€ 271,00	1 pc / 41x41x176 cm 0,30 m ³ 16,2 Kg
Patère mural à 4 crochets - 60 cm.	E300AP	€ 68,00	1 pc / 16x16x65 cm 0,02 m ³ 4 Kg

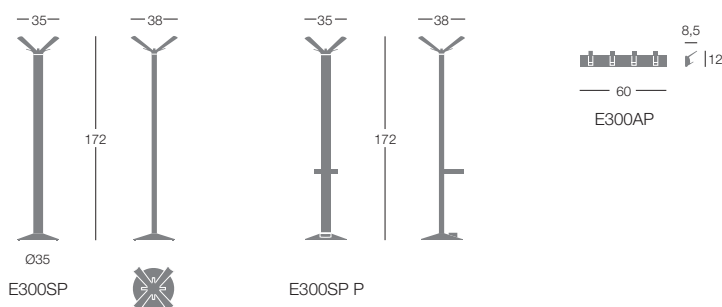
Finitions**Structure****Dimensions****Note**

Art. E300AP charge max. applicable sur crochet 15 kg

Suppléments

Version bicolore structure/crochets E300SP / E300SP M € 10,00

Version bicolore structure/crochets et porte parapluie E300SP P € 12,00

Portant sur roulettes avec crochets ou étagères.

Structure: tube d'aluminium avec finition laquée époxy.

Crochets en matière thermoplastique à haute résistance.

Étagères à chapeaux et étagère inférieure pour sacs à main en acier micro perforé laqué.

Les branches et crochets «blanc» ne sont pas disponibles, donc les portemanteaux demandés avec finition en blanc seront fournis avec des crochets ivoire, anthracite ou aluminium, selon la demande du client.



	Article		pcs/dim. carton volume Poids brut Poids net
Portant à roulettes avec 24 crochets	E300SR 2	€ 415,00	1 pc / 16x16x192 cm 1 pc / 62x9x186 cm 0,15 m ³ 16 Kg
Portant à roulettes avec étagère supérieure et 24 crochets	E300SR C	€ 686,00	1 pc / 16x16x196 cm 1 pc / 62x9x186 cm 0,15 m ³ 25 Kg
Portant à roulettes pour cintres avec étagère supérieure et inférieure	E300SR G	€ 699,00	1 pc / 16x16x192 cm 1 pc / 50x15x176 cm 0,18 m ³ 34 Kg

Finitions

Structure



11 46 18 68

Dimensions

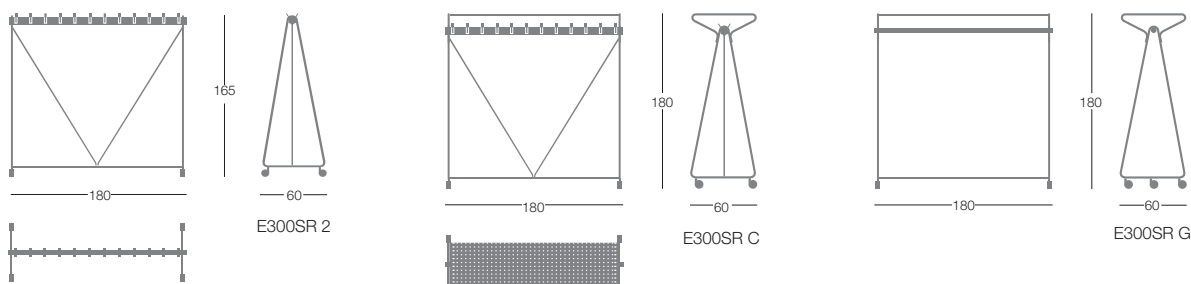

Corbeille à papier disponible en deux hauteurs 37 et 66 cm

Structure: acier laquée époxy

Bords: ABS ignifugé gris anthracite.

Réceptif de tri sélectif est en polystyrène, bac de récupération en ABS

Anneau porte-sac interne: acier laquée époxy.



Récompense:
Adi Design Index



	Article		pcs/dim. carton volume Poids brut Poids net
Corbeille basse	E400GB	€ 102,00	1 pc / 38x25,5x39,5 cm 0,04 m ³ 3 Kg
Corbeille haute	E400GA	€ 114,00	1 pc / 38x25,5x69,5 cm 0,07 m ³ 4,7 Kg
Réceptif tri sélectif	E400RD	€ 28,00	Emballage avec E400GB / GA
Bac de recuperation	ME400PVVAS	€ 26,00	Emballage avec E400GB / GA
Porte sac	E400RI330 H.33 cm pour Art. E400GB	€ 28,00	Emballage avec E400GB / GA
	E400RI630 H.66 cm pour Art. E400GA	€ 28,00	

Finitions

Structure



Dimensions

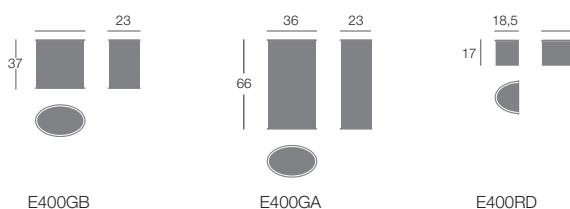

Cendrier avec cuvette à sable en acier et trou corbeille.

Structure: acier en finition laqué époxy
 Platine supérieure en acier chromé ou laquée époxy. En cas d'incendie, la forme du couvercle ne permet pas la circulation de l'oxygène et empêche ainsi la propagation des flammes.
 Bords: anthracite en ABS ignifugé.
 Anneau porte-sac interne: acier laqué.



Récompense:
 Adi Design Index



	Article		pcs/dim. carton volume Poids brut Poids net
Corbeille cendrier avec cuvette à sable	E400PG platine chromée	€ 224,00	1 pc / 38x25,5x69,5 cm 0,07 m ³ 5,4 Kg
Porte sac	E400RI330 H.33 CM for pour. E400PG	€ 28,00	A l'intérieur de E400PG

Finitions

Structure



11 46 18 68

Dimensions

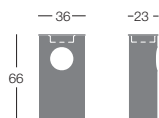

E400PG



C.O.M. FORM M07A01 (À PHOTOCOPIER)

CLIENT	N° DE COMMANDE CLIENT	MODÈLE	QTY.	MÉTRAGE REQUIS PAR ARTICLE (H.140): H.140	CONFIRMATION DE COMMANDE
AGENT	DATE DE COMMANDE				

Joindre ici un échantillon du matériel (minimum 5x5 cm) avec le verso correct à vue et dans l'orientation verticale / horizontale juste.

↑
HAUT

REFERENCE DU MATÉRIEL	COLORIS	HAUTEUR UTILE	QTÉ FOURNIE	PRODUCTEUR	DATE D'ENVOI ET TRANSPORTEUR

INSTRUCTIONS PARTICULIÈRES

D'ÉVENTUELS SURPLUS DE IN-
STRUCTIONS PARTICULIÈRES
MATÉRIEL SERONT RETOURNÉS AU
CLIENT AVEC LA MARCHANDISE

Le client déclare avoir lu et compris les limitations de la garantie de Segis S.P.A. Dans le cas de produits tapissés avec du matériel fourni par le client, comme décrit au dos du présent document que le client approuve.

POUR LES PRODUITS RÉALISÉS AVEC MATÉRIEL CLIENT

Les tissus sélectionnés par Segis S.p.A. pour les revêtements de ses collections sont choisis parmi les meilleures productions disponibles sur le marché et sont de ce fait soumis à de sévères tests pour en garantir les propres caractéristiques qualitatives qui distinguent le produit Segis S.p.A.. La découpe et les coutures sont étudiées et réalisées de ce fait sur la base des caractéristiques de tels tissus.

Le client pourra demander que les produits Segis S.p.A. soient recouverts en utilisant le matériel fourni par ce même client. Dans cette hypothèse, puisque **les matériaux sélectionnés par les clients peuvent offrir des résultats inférieurs aussi bien sur le plan esthétique que technique, Segis S.p.A. décline toute responsabilité à ce propos.**

Segis S.p.A. se réserve le droit de vérifier la compatibilité des matériaux fournis, restant entendu que dans tous les cas ces mêmes matériaux doivent être accompagnés des relatives fiches techniques, avec indication spécifique du degré de souplesse et d'élasticité du matériel fournis.

Les métrages indiqués sur le tarif s'entendent exclusivement pour tissus de couleur unie/hauteur utile 140 cm. Segis S.p.A. déconseille l'utilisation de matériaux avec dessins géométriques et/ou avec motifs et avertit que **les tissus avec rapports, dessins ou motifs requièrent des métrages différents.** Les métrages indiqués pour le cuir fourni par le client ont une valeur purement indicative, dans la mesure où le rendement varie sensiblement en fonction du pourcentage de chute.

Segis S.p.A. informera le client en cas de difficultés dans la réalisation à savoir lorsque la révision des découpes s'avère nécessaire avec, par conséquent un coût majeur et des délais supérieurs qui devront être approuvés par écrit par le client. A défaut d'approbation, Segis S.p.A. sera libre de procéder selon sa propre organisation normale de la découpe, restant entendu que **tout défaut ou vice ou manque de qualité du produit final livré au client sera à charge exclusive du client sauf le cas de dol ou faute grave.**

CERTIFICAZIONI DE L'USINE



(1998) Quality management systems certified according to ISO 9001:2015 (registration IT4646)

(2001) Internal Environmental management system certified according to ISO 14001:2015 (Registration IT23310)



(2005) Ethical Behaviour management system certified according to SA8000:2014 Certificate no.064 - for Social Responsibility.

CARACTÉRISTIQUES DES MATÉRIAUX

NOTICES POUR L'ENTRETIEN

MÉTAL

De nombreux produits Segis/Delight sont composés de parties en métal. La sélection du type de métal ou d'alliage de métal ayant les meilleures caractéristiques en fonction de l'emploi spécifique et de la technologie utilisée est faite au cas par cas.

Les éléments structurels sont réalisés par cintrage et soudure de métal tréfilé en acier ou en alliage d'aluminium, quelques éléments s'obtiennent par processus de fonte d'alliages légers.

Il s'agit en tout cas de matières premières sélectionnées, en mesure de garantir des standards de qualité très élevés. Pour obtenir une finition super - cielle agréable et durable, ces matériaux sont traités avec des laques à poudre époxy ou soumis à traitement polissage / chromage.

Avvertissement: de par ses caractéristiques physico-chimiques, les fontes résultent moins adaptées au chromage que d'autres matériaux et peuvent donc présenter des phénomènes d'écaillage.

L'extraordinaire expérience acquise par Segis dans la production de sièges a permis de projeter et de réaliser les structures en acier de très haute résistance pour la majeure partie de la gamme Alphabet, qui sont noyées dans la mousse de polyuréthane et assure un parfait confort et une inégalable robustesse. Ces "accessoires de conversation" sont complétés par une série de pieds en fonte d'aluminium élégants et robustes réalisés à l'aide d'une technologie accouplant l'acier et alliage léger pour un résultat final de grande prestation.

Pour l'usage de produits avec des composants en métal dans des conditions climatiques extrêmes, nous suggérons de contacter le Bureau Technique Segis (+39 0577980333),

pour le choix de la combinaison produit version-finition la plus indiquée à tel usage.

Entretien

Pour le nettoyage des composants en métal il est conseillé d'utiliser un chiffon doux, sec et éventuellement trempé dans une solution d'eau et un produit détergent. Les taches plus difficiles peuvent être enlevées avec une éponge et du détergent plus concentré. En tout les cas il faut essuyer le métal avec un chiffon doux ou une peau de chamois.

Sont absolument à éviter les produits agressifs, acide, solvants ou contenant de l'ammoniaque ou eau de Javel, ainsi que détergents en poudre, pailles de fer et éponges abrasives. Un nettoyage régulier et correct prolonge la durée de vie des produits et en préserve l'aspect d'origine.

Les produits exposés aux agents atmosphériques bénéficient spécialement de ces simples entretiens et surtout si situés en présence d'un taux d'humidité élevé, un climat marin ou une pollution atmosphérique élevée. L'exposition prolongée aux rayons du soleil peut provoquer de légères

variations chromatiques des traitements et finitions sur la surface des métaux. Même le contact prolongé avec des liquides organiques comme le café, jus de fruits, yaourt, boissons gazeuses ou sel peut endommager irrémédiablement la superficie des éléments métalliques.

MATIÈRES PLASTIQUES

Segis/Delight utilise de nombreux produits et composants réalisés grâce à l'emploi de matériaux thermoplastiques. Ceux-ci garantissent des prestations optimales en termes de légèreté et résistance, ils peuvent être colorés en masse et grâce à des procédés de production sophistiqués prennent des formes difficiles à réaliser autrement.

De plus, étant complètement recyclables ils offrent, à la fin du cycle de vie, d'énormes avantages pour l'environnement et l'économie d'énergie. Grâce aux additifs spéciaux parfaitement compatibles, les matériaux thermoplastiques peuvent devenir particulièrement résistants aux agents atmosphériques ou pratiquement ignifugés avec des grands avantages pour la sécurité des consommateurs. Pour de plus amples informations à ce sujet veuillez contacter le Bureau Technique Segis (+39 0577 980333).

Les fournisseurs auprès de qui Segis s'approvisionne sont en mesure de fournir une vaste gamme de matières premières obtenues en mélangeant polymères avec des caractéristiques différentes, pour assurer le techno polymère plus approprié à chaque utilisation. Segis utilise pour sa collection principalement Polypropylène (PP), Polyéthylène (PET) et Polystyrolé (PS), ABS, nylon (PA6), polymères, qui se distinguent par d'excellentes prestations, l'aspect visuel agréable, la non toxicité et l'entière recyclabilité.

Entretien

Les techno polymères de haute qualité employés sont élégants, robustes et faciles à nettoyer. **L'entretien régulier prévoit un simple nettoyage avec des solutions tièdes de détergents neutres.** Les taches les plus difficiles peuvent être enlevées avec une éponge et du détergent plus concentré. En tout les cas les surfaces doivent être rincées est essuyées soigneusement avec un chiffon doux ou peau de chamois, pour éviter la formation d'auroles. **Sont à éviter absolument les produits agressifs, acides, solvants ou contenant ammoniaque ou eau de Javel, ainsi que tout détergent en poudre, pailles de fer et éponges abrasives. Un nettoyage régulier et correct augmente la durée de vie des produits et en préserve l'aspect d'origine. Surtout les produits exposés aux agents atmosphériques bénéficient de ces simples**

précautions, si situés dans un lieu avec un taux d'humidité élevé, climat marin ou pollution atmosphérique élevée. L'exposition prolongée aux rayons du soleil peut provoquer de sensibles variations chromatiques du matériau, sans toutefois en compromettre la résistance mécanique.

Avec des températures extrêmement basses (-15° et moins) les techno polymères tendent à devenir plus rigides et à perdre en élasticité ce qui facilite les cassures dues aux chocs. Au contraire avec des températures très élevées (+80° et plus) ils deviennent plus souples et peuvent se déformer.

Entretien des plastiques transparents SLIDE / TRONO

sont des produits extrêmement sensibles à certains solvants.

EN AUCUN CAS UTILISER DE L'ALCOOL ÉTHYLIQUE ET PRODUIT À BASE D'AMMONIAQUE qui peuvent provoquer des phénomènes de dépolissage et d'affaiblissement de la résistance structurelle.

Utiliser un chiffon doux pour le nettoyage des parties en plastique, pour les taches persistantes utiliser une éponge humidifiée avec un détergent neutre. Rincer et essuyer immédiatement avec un chiffon doux ou une peau de chamois.

Sont à éviter absolument les produits agressifs, acides, solvants ou contenant ammoniaque ou eau de Javel, ainsi que tout détergent en poudre, pailles de fer et éponges abrasives. Un nettoyage régulier et correct augmente la durée de vie des produits et en préserve l'aspect d'origine.

Pour toute information, contacter le Bureau Technique Segis (+39 0577 980333).

BOIS

Segis/Multipla utilise du hêtre massif ou multiplis de hêtre incurvé plié à chaud pour ses sièges. Le massif, fait à partir de d'éléments en hêtre séché de premier choix est soumis à un travail de façonnage et de pantographe jusqu'à en obtenir la forme et les dimensions souhaitées. Ensuite le bois subit un cycle complet de vernissage incluant l'application d'une couche de fond couvrant les pores et imperméabilisante, un polissage soigné manuel et l'application de deux couches de finition acrylique à base d'eau. Pendant ce processus sont utilisés des additifs spéciaux pour limiter les effets des rayons UV et éventuellement teinter le bois dans le coloris souhaité. Le multiplis est produit par la superposition de feuilles de section de hêtre croisées à 90° dans le sens de la fibre, imbibés de colles spéciales, pressés et moulés à chaud dans les formes voulues. Après la stabilisation les panneaux sont détournés et subissent le cycle de finition comme pour le massif.

Entretien

L'entretien régulier prévoit un simple nettoyage avec des solutions tièdes de détergents neutres ou éventuellement avec des produits spécifiques pour bois (attention au risques de réaction chimique avec les laques de finitions). Les taches persistantes peuvent être enlevées avec une éponge et du détergent légèrement plus concentré avec un mouvement qui suit les veines du bois. Dans tout les cas les surfaces doivent être rincées et essuyées soigneusement avec un chiffon doux ou peau de chamois pour éviter la formation d'auréoles. **Sont à éviter absolument les produits agressifs, acides, solvants ou contenant de l'ammoniaque, eau de Javel, détergents en poudre, pailles de fer et éponges abrasives. Un nettoyage régulier et correctement exécuté augmente la durée de vie des produits et en préserve l'aspect d'origine.** L'exposition prolongée aux rayons du soleil peut provoquer des variations chromatiques de la finition, phénomène typique du bois et qui se produit aussi dans un environnement à l'intérieur. Si le produit est exposé à la lumière de façon uniforme, ce phénomène est progressif et pratiquement imperceptible. Les variations de teintes d'un lot à l'autre sont tout à fait normales et ont tendance à disparaître dans le temps. Avec un taux d'humidité élevé les éléments en bois peuvent subir des mouvements et de légères déformations.

MOUSSE

La majorité de produits rembourrés est fabriquée en utilisant de la mousse de polyuréthane injecté à froid. Le processus est réalisé grâce à une technologie innovatrice par injection d'eau, évitant l'utilisation de produits chimiques dangereux, avec une attention toute particulière à la couche d'ozone. Les produits finis contiennent des traces de phosphores, de chlore et de brome en quantité bien inférieures aux normes de RAL RG 430. Pour certains articles avec structure en bois massif et multiplis, le rembourrage est réalisé en mousse de polyuréthane découpée indéformable.

FIRE REACTION

La réaction au feu de la mousse répond aux normes du CALIFORNIA BULLETIN 117 A aux normes italiennes de classe 1 IM et à la norme EN102:2014.

La mousse spéciale répondant aux normes britanniques 5852 peut être produite sur demande avec supplément. De nombreux modèles sont homologués Classe 1IM auprès du Ministère de l'Intérieur Italien avec certains revêtements.

DIMENSIONS

Les dimensions d'un élément rembourré peuvent légèrement varier dans le temps, cela est dû aux règles normales de la tapisserie d'ameublement et à l'ajustement des matériaux. Une telle variation doit être considérée comme normale dans la tapisserie d'ameublement et ne peut donner droit à aucune réclamation.

TISSUS / CUIRS

Pour ses revêtements Segis utilise des tissus de qualité, sélectionnés parmi les meilleures productions spécifiques pour le mobilier. Dans les planches avec échantillons sont indiquées les caractéristiques fondamentales des matériaux, et en particulier la composition des fibres, la solidité de la couleur, la résistance et les instructions pour le lavage et nettoyage. **De légères variations de couleur sont possibles d'un lot à l'autre du même revêtement ou en cas d'une exposition prolongée aux rayons du soleil.** Les cuirs que Segis utilise sont des meilleures qualités, sélectionnées à l'origine et tannées avec des produits et technologies dans le respect de l'environnement. La présence de légères imperfections dans les cuirs, plis et rugosités, loin d'être un défaut, prouve l'origine naturelle de la matière première et pour autant ne peuvent être objet de réclamation. De par leur nature intrinsèque les peaux sont perméables aux liquides par conséquent il faut les traiter avec soin.

Entretien

Pour le nettoyage des tissus il faut respecter scrupuleusement les instructions du fabricant, les taches plus communes peuvent être enlevées avec des brosses humidifiées, en utilisant éventuellement des détergents neutres ou vinaigre, dans les deux cas très dilués. **Le cuir en général ne devrait pas se nettoyer à l'eau, qui laisse des auréoles, mais plutôt en utilisant des produits spécifiques pour le cuir,** en suivant les instructions du fabricant. **L'usage de produits inadaptés peut compromettre les caractéristiques de la couche protectrice avec pour conséquence la décoloration et l'usure précoce de la superficie.**

En cas de doutes tester le produit sur une partie cachée pour en vérifier le résultat et attendre au moins 24 heures pour l'éventuelle apparition de problèmes. L'emploi correct et régulier de crèmes pour l'entretien de la peau donne au matériau un meilleur aspect, en augmentent la durée et crée une couche semi-imperméable de protection aux taches. **Pour une tenue correcte dans le temps, les produits réalisés en cuir doivent être traités avec soin, ne doivent pas être**

exposés aux agents atmosphériques, ne doivent pas être positionnés trop près de sources de chaleur ni à la lumière directe du soleil.

TISSU / CUIR CLIENT

Les revêtements de la collection Segis sont réalisés avec des matériaux sélectionnés parmi les meilleures productions disponibles sur le marché. Ceux-ci sont testés pour garantir, outre l'aspect élégant, des prestations optimales aussi bien en termes de durée, de confort, que de revêtement. **Les matériaux pour le revêtement choisis par le client pourraient, par leur caractéristiques, offrir des résultats inférieurs aussi bien au niveau esthétique, que technique. Segis décline expressément toute responsabilité à ce propos.**

Les revêtements envoyés par les clients devront parvenir aux établissements Segis **franco de port, avec emballage approprié pour en préserver l'intégrité** (seuls les rouleaux sont acceptés). Ceux-ci devront être accompagnés du **FORMULAIRE MATERIEL CLIENT** avec toutes les données demandées (voir copie du formulaire imprimé à la fin du tarif) **ainsi que du bordereau de livraison.**

Les commandes éventuellement non accompagnées du formulaire ne seront pas prises en considération. Le délai de livraison du produit tapissé avec matériel client est à compter à partir de l'effective disponibilité du matériel à l'usine Segis. Restent entièrement à la charge du client les frais divers (dédouanement, etc...) liés aux formalités d'importation du matériel. Les métrages indiqués au tarif s'entendent pour une hauteur utile de 140 cm. **L'usine déconseille l'emploi de tissus avec dessins géométriques et/ou avec fantaisies. Dimensions différentes, tissus avec rapports, dessins ou fantaisies nécessitent de métrages différents et il est nécessaire de contacter à l'avance l'usine et fournir un échantillon de matériel pour vérifier la faisabilité, le métrage nécessaire et le supplément.** Les métrages indiqués pour le cuir fourni par le client ont une valeur purement indicative, étant donné que les rendements des peaux varient sensiblement en fonction des dimensions de chaque peau et des pourcentage de déchets.

CONDITIONS GENERALES DE VENTE

1. Application des Conditions

Malgré toute indication contraire même prévue par l'Acquéreur, les présentes conditions générales de ventes (ci-après les "Conditions") s'entendent applicables à toute vente partout et de quelque façon que ce soit effectuée par SEGIS S.p.A. / TECNOFORMA Srl a socio unico / MULTIPLA 2000 Srl a socio unico (ci-après le "Vendeur") concernant des produits fabriqués et/ou commercialisés par le Vendeur (ci-après les "Produits"). Toute offre, toute commande et livraison effectuée par le Vendeur est régie par les présentes Conditions, sauf dérogation écrite et contresignée par le Vendeur.

2. Conclusion de la vente - Commandes

La vente est considérée comme étant conclue lorsque l'Acquéreur prend connaissance de l'acceptation du Vendeur ou, à défaut d'acceptation, au moment de la livraison des produits à l'Acquéreur. Il est en tout cas convenu que l'exécution du contrat aura lieu au siège du Vendeur. **Les commandes seront acceptées seulement si l'Acquéreur les a dûment signées et transmises soit directement au Vendeur ou à ses Représentants munis de mandats en règles et à condition que lesdites commandes contiennent les spécifications nécessaires afin d'identifier les Produits commandés.** Le Vendeur se réserve la faculté, selon son seul jugement, d'accepter ou de refuser partiellement les commandes reçues. **Les annulations ou modifications des commandes de la part de l'acquéreur ne seront acceptés que dans les deux jours suivant la confirmation.** Le Vendeur ne répondra pas de l'omission ou de l'inexactitude de la communication du numéro de T.V.A. ou de toute ultérieure information identificatoire, les informations contenues dans la commande faisant foi.

3. Modifications des Produits

Le Vendeur se réserve la possibilité d'apporter aux Produits des modifications non déterminantes sans être obligé d'en donner communication à l'Acquéreur.

Les couleurs et les teintes du carnet d'échantillons des matériaux, ainsi que celles des reproductions typographiques des peaux, des tissus, des laques et des vernis sont purement indicatives. Des éventuelles différences de teintes d'un lot à l'autre peuvent se produire sans que cela entraîne quelque responsabilité que ce soit du Vendeur. La qualité et la quantité des Produits que le Vendeur s'engage à fournir sont celles indiquées dans la confirmation de commande ou, à défaut, dans la facture de vente. Le Vendeur peut retirer ou

substituer, en tout ou en partie, des Produits de ses catalogues et de ses tarifs, produite toute commande déjà confirmée.

4. Livraison - Transport

Sauf accord écrit contraire, toute livraison des Produits dans l'Union européenne s'effectue selon la formule "**CIP - franco au siège de l'Acquéreur**" (édition en vigueur des Incoterms de la CCI). La remise des Produits franco de port (siège de l'Acquéreur) sera possible exclusivement pour les livraisons de valeur unitaire (prix net) non inférieure à:

Italie: Euros 430,00
Autriche/Allemagne: Euros 260,00;
France/Benelux: Euros 800,00
Portugal: Euros 1.550,00
Autre Pays: Euros 1.000,00

Les livraisons de valeur unitaire inférieure seront pénalisées d'une majoration forfaitaire, indiquée sur la facture à titre de contribution aux frais de gestion et de transport, comprise entre un minimum de Euros 50,00 et un maximum de Euros 100,00, selon le pays de destination. Pour ordres livrés EX-WORKS, la valeur minimum de la commande sera considérée Euro 300,00. Livraisons de valeur unitaire inférieure seront soumis à un coût supplémentaire de 30,00 Euro à titre de contribution aux frais de gestion.

Les emballages hors standard seront facturés d'un montant minimum de 6,00 Euros hors TVA sauf variations en cas d'augmentation des coûts des matières premières, de la main-d'œuvre ou des tarifs des compagnies de transport. Les emballages spéciaux seront estimés au cas par cas sur demande. Les Produits commandés peuvent être assortis en respectant en tout cas la valeur minimale de commande fixée pour la remise franco de port ainsi que les quantités minimales fixées pour l'emballage standard.

5. Enlèvement des produits - Stockage

L'Acquéreur s'engage à accepter la livraison et à enlever les produits **dans les huit jours suivant la date de livraison indiquée sur la confirmation de commande ou sur l'éventuelle communication indiquant que la disponibilité de la marchandise;** restant à la seule charge de l'Acquéreur tout coût relatif au stockage passée cette date. Le passage des risques et les délais de paiement commencent à courir à compter de la date de livraison.

6. Réserve de propriété

La propriété des Produits ne sera transférée à l'Acquéreur qu'après encaissement intégral du prix de la vente. En cas de retard

de paiement de la part de l'Acquéreur, le Vendeur pourra sans formalité aucune, y compris la mise en demeure, retirer tous les Produits faisant l'objet de la réserve de propriété, ou qu'ils soient, et se réserve le droit d'engager les actions pour le préjudice subit.

7. Termes de la livraison

Toute date de livraison indiquée dans la confirmation de commande se considère indicative, sauf différent accord contresigné par le Vendeur. Les éventuels retards de livraison, à condition qu'ils soient communiqués par le vendeur et que leur durée ne dépasse pas les 4 (quatre) semaines (cette période n'incluant pas le mois d'août ni la période allant du 24 Décembre jusqu'au 7 Janvier), n'autorisent l'Acquéreur ni à annuler ni à modifier la commande. Les retards dépassant les termes ci-dessus donneront à l'Acquéreur le droit d'annuler ou de modifier par écrit la commande, celle-ci devra parvenir au Vendeur impérativement dans un délai de cinq jours à compter de la communication du retard même ou une fois échu le terme de quatre semaines indiqué ci-dessus. Une fois les cinq jours écoulés, la commande sera considérée comme confirmée. L'Acquéreur ne pourra en aucun cas demander le dédommagement des préjudices de quelques nature que ce soit subit à cause des retards de livraison, à moins que ces dommages résultent du dol ou d'une faute grave du Vendeur. En acceptant la livraison tardive, l'Acquéreur renonce automatiquement à toute prétention concernant le retard apporté. Il est entendu que les retards pour cause de force majeure excluent toute responsabilité du Vendeur.

8. Prix

Sauf convention écrite contraire, les prix de toute commande seront ceux indiqués au tarif du Vendeur en vigueur au moment de la confirmation de commande. **Les prix s'entendent hors taxes.**

9. Retard de paiement

Quel que soit la modalité de paiement convenue ou en tout cas effectuée, il reste entendu que le paiement a conventionnellement lieu au domicile du Vendeur. L'Acquéreur ne peut en aucun cas suspendre ou retarder le paiement des prix des Produits, ni valablement soulever aucune exception avant d'avoir intégralement payé le prix de la fourniture.

En cas de retard de paiement, le Vendeur aura droit, y compris éventuel ultérieur dommage, aux intérêts prévus par la loi en vigueur en matière de retard de paiement des transactions commerciales. Le Vendeur aura en tous cas la possibilité

de résilier le contrat pour les produits qui n'ont pas encore été livrés et/ou de retarder l'exécution de la commande en cours, jusqu'au moment de la régularisation de toute position de débit encore à régler. exclusive de l'Acquéreur qui en assume les risques et les coûts relatifs.

10. Accomplissements fiscaux, administratifs et douaniers

Tout impôt, taxe, contribution, licence, autorisation, permis, et chaque et n'importe quel accomplissement fiscal, administratif et douanier qui soit condition pour l'importations et/ou la revente des Produits doit s'entendre à la seule charge de l'Acquéreur c'est à dire effectué par le Vendeur sous la responsabilité exclusive de l'Acquéreur qui en assume les risques et les coûts relatifs.

11. Garantie

Le vendeur garantit ses produits pour une période de **24 (vingt quatre) mois à compter de la livraison** contre les vices de matériel ou de fabrication, sauf les normales tolérances d'usage dans les limites indiquées. Le Vendeur décline expressément toute responsabilité, quelle qu'elle soit, concernant un usage contre-indiqué ou une conservation et/ ou une manutention des produits inadaptées. Toute réclamation concernant les vices ou les défauts des Produits devra être transmise au Vendeur par lettre recommandée avec accusé de réception, **obligatoirement dans un délai de huit (8) jours à compter de la livraison dans le cas des vices apparents** et dans un délai de huit (8) jours à compter de la découverte dans le cas des vices cachés, en tout cas dans un délai de vingt-quatre (24) mois à compter de la livraison, à peine de forclusion.

Les éventuels retours de marchandises ne seront acceptés que s'ils sont préalablement autorisés par le Vendeur, ce dernier échangera et/ ou réparera les Produits qu'il reconnaîtra comme étant défectueux selon son seul jugement. Le retour des Produits, bien qu'autorisé par le Vendeur, n'autorise pas l'Acquéreur à l'émission de notes de crédit. Dans tous les cas, les frais et les risques relatifs au retour de marchandise seront à la charge totale de l'Acquéreur. Les présentes Conditions excluent et dépassent toute autre garantie, même prévue par la loi. **Les limitations aux conditions de garantie standard** seront appliquées à chaque fois que les Produits seront soumis à des utilisations particulièrement lourdes. Toute situation qui entraîne un stress majeur et anormal des Produits est considérée comme excédant les conditions d'utilisation standard. A titre d'exemple, telles sont considérées les fournitures suivantes: fournitures destinées à des localités ayant des

conditions climatiques particulières (température, humidité, climat maritime, irradiation solaire etc.); **fournitures destinées à des acquéreurs ayant une utilisation finale très lourde (services de catering, installations sportives, de détente ou destinées au spectacle;** armateurs et sociétés de navigation; loueurs d'ameublement, écoles et instituts d'éducation de tout ordre et degré, maison de santé; établissements pénitentiaires; églises et instituts religieux, etc.). **fournitures destinées à des milieux ouverts au public insuffisamment surveillés et/ ou avec ameublement exposé à la foi publique, destination d'utilisations au cours desquelles les Produits ne soient pas régulièrement entretenus** et toute autre hypothèse de destination assimilable à celles qui précèdent.

Dans ces cas, le Vendeur se réserve d'estimer, à son seul jugement, les éventuelles réclamations et contestations de n'importe quelle nature, la garantie étant assurée exclusivement dans la limite du fait que les défauts contestés soient effectivement imputables à des défauts de fabrication dans le cadre de conditions d'utilisation standard. L'Acquéreur a l'obligation sous peine d'annulation de toute garantie, de préciser par écrit les éventuelles destinations d'utilisation qui, à la lumière de ce qui précède et de ce qui est requis par diligence raisonnable, peuvent de n'importe quelle façon entraîner une aggravation des normales conditions d'utilisation des Produits.

Une fois obtenue une information claire, complète et satisfaisante à ce sujet, le Vendeur se réserve le droit de proposer à l'Acquéreur les solutions les meilleures, en suggérant aussi les éventuelles modifications qui rendraient les Produits plus adaptés aux utilisations spécifiques: dans le cadre des limitations de garantie déterminées par le Vendeur au cas par cas.

12. Loi applicable / Juridiction

Les présentes Conditions et tout contrat de vente qui soit fait par le Vendeur sont exclusivement régis par loi italienne, exclusion faite de la Convention de Vienne de 1980 sur la Vente Internationale de Biens Meubles. **Le tribunal exclusivement compétent au sujet de toute contestation relative à la vente des Produits faite par le Vendeur est celui de lieu où ce dernier a son siège social.** Restant sauve la faculté donné au Vendeur d'introduire une action contre l'Acquéreur auprès de n'importe quel tribunal ayant pouvoir juridictionnel sur l'Acquéreur même.

L'usine est fermée pour congés du 1er au 31 août.

FINITURE
FINISHES
FINITIONS
AUSFÜHRUNGEN

POLIPROPILENE / POLYPROPYLENE / POLYPROPYLÈNE / POLYPROPYLEN

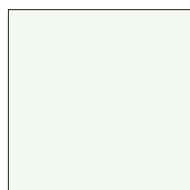
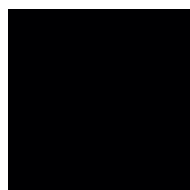
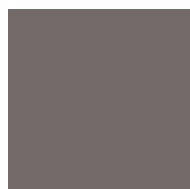
7Y
S 1002-Y7F
S 9000 N7P
S 7000 N7V
S 2502 B7U
S 6005 Y20R8H
S 3010 Y10R8T
S 3020 G70Y8Q
S 6010 G30Y8R
S 2570 Y90R

8M

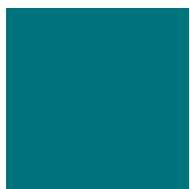
8S
S 3060 Y10R8L
Simil S 4050 B40G

POLICARBONATO / POLYCARBONATE / POLYCARBONATE / POLYCARBONAT

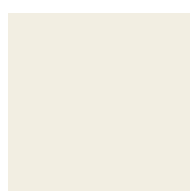
NE
S 9000 NWH
S 0300 N

(SLIDE)

NYLON

BE
S 2010 Y60R

(TRONO)

RESINA / RESIN / RÉSINE / KUNSTHARZ



8F

(TEE TABLE)

POLIURETANO / POLYURETHANE / POLYURÉTHANE / POLYURETHAN

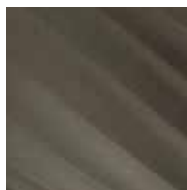

TO
simil PANT 404/C



AV
simil RAL 1013

(DERBY)



SA/B
simil PANT 7536/C
simil RAL 9016

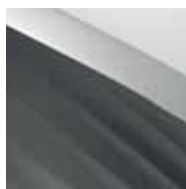

AN/B
RAL 7024
simil RAL 9016

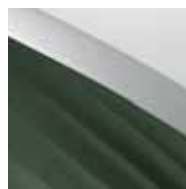

VE/B
RAL 6005
simil RAL 9016

(DERBY)



BP
simil PANT 7477/C



SA
simil PANT 7536/C



OF
S 9000 N

(UNO)

Avvertenza: Possibili variazioni di colore tra una partita e l'altra sono tecnicamente inevitabili. I colori riprodotti in queste pagine hanno valore indicativo. Per quanto accurate, le riproduzioni fotografiche dei cataloghi e dei campionari sono suscettibili a variazione secondo necessità dell'azienda. Accanto alle nostre referenze commerciali, ove possibile, sono stati indicati anche i riferimenti NCS (Natural Color System) da utilizzare come un riferimento il più possibile oggettivo e universale. Si declina pertanto ogni responsabilità per eventuali lievi differenze ravvisabili tra il riferimento NCS ed il colore effettivo del prodotto, tra i diversi modelli e/o tra un lotto produttivo e l'altro.

Warning: The finishing colours shown in these pages have to be considered approximate. Although printed with care, the literature colour reproductions are subject to usual reservations and all colours may be changed at any time as per production necessities. Further to our own commercial names, when available we also indicated the closest possible NCS reference. Such references are provided to result the more universal and objective reference possible. Segis however declines any responsibility for slight colour tone differences that may occur between the NCS colour reference and the real product colour, between different materials, different products and between different production batches.

Notice: Les couleurs reprises dans ces pages sont données uniquement à titre indicatif. Aussi fidèles que puissent être les reproductions de couleurs sur catalogue et des échantillons ceux-ci sont sujets aux réserves habituelles et peuvent être modifiés suivant les exigences de la production. A côté de nos références commerciales, si disponibles, nous avons indiqué aussi la référence NCS (Natural Color System) la plus proche. Ces indications s'entendent les plus objectives et universelles possibles. Toutefois SEGIS décline toute responsabilité en cas de légères différences à constater entre la référence et la couleur effective du produit, des différents matériaux, des différents modèles et/ou d'un lot de production à l'autre.

Wichtig: Alle Farbfotos der Kataloge und Musterkarten sind mit Vorbehalt anzusehen. Farbabweichungen sind drucktechnisch bedingt. Die Farben können herstellerseitig jederzeit aufgrund von Markterfordernissen geändert werden. Neben unserer eigenen Firmenbezeichnung finden Sie auch die NCS-Angaben (Natural Color System). Diese Angaben dienen der bestmöglichen und objektiven Allgemeinbezeichnung. Segis lehnt jedoch jede Haftung für eventuelle Farbabweichungen zwischen der NCS-Angabe und der effektiven Produktfarbe je nach Material, Modell und Produktionsserie ab.

FINITURE METALLO / METAL FINISHES / COULEURS DES STRUCTURES / GESTELL LACKFARBEN

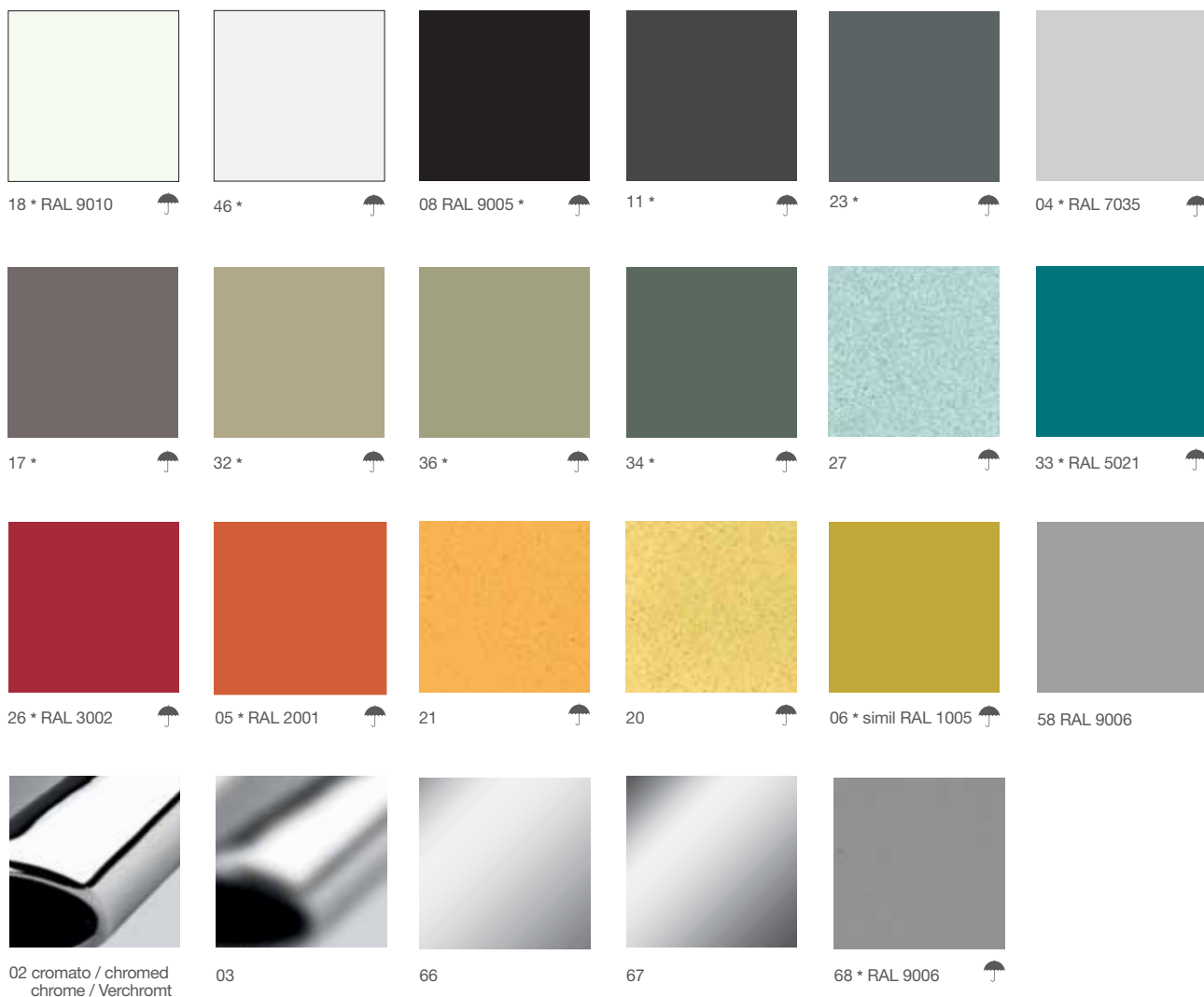
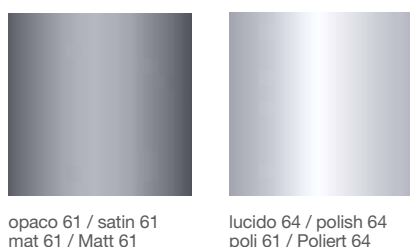
 FINITURE ANODIZZATE / ANODIZED FINISHES /
FINITIONS ANODISÉES / ELOXIERT

 FINITURA STRUTTURA / FRAME FINISH /
FINITION STRUCTURE ALUMINIUM /
GESTELL AUSFÜHRUNG

☂ Finiture per esterno / Outdoor finishes / Finitions pour extérieur / Lack für den Aussenbereich

* Finiture goffrate / Textured finishes / Finitions texturées / Rauhlackfarben

Avvertenza: Possibili variazioni di colore tra una partita e l'altra sono tecnicamente inevitabili. I colori riprodotti in queste pagine hanno valore indicativo. Per quanto accurate, le riproduzioni fotografiche dei cataloghi e dei campionari sono suscettibili a variazione secondo necessità dell'azienda.

Warning: The finishing colours shown in these pages have to be considered approximate. Although printed with care, the literature colour reproductions are subject to usual reservations and all colours may be changed at any time as per production necessities.

Notice: Les couleurs reprises dans ces pages sont données uniquement à titre indicatif. Aussi fidèles que puissent être les reproductions de couleurs sur catalogue et des échantillons ceux-ci sont sujets aux réserves habituelles et peuvent être modifiés suivant les exigences de la production.

Wichtig: Alle Farbfotos der Kataloge und Musterkarten sind mit Vorbehalt anzusehen. Farbabweichungen sind drucktechnisch bedingt. Die Farben können herstellerseitig jederzeit aufgrund von Markterfordernissen geändert werden.

ESSENZE / WOOD FINISHINGS / FINITIONS DE BOIS / HOLZ AUSFÜHRUNGEN

Finiture per essenza faggio
 Finishes for beechwood
 Finitions pour essence hêtre
 Ausführungen Buche



FA/02
 naturale
 natural
 naturel
 Natur

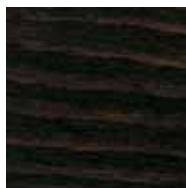

FG/07
 noce scuro
 dark walnut
 noyer foncé
 Nussbaum-DKL



FA/03
 anilina bianco
 white aniline
 aniline blanc
 Anilingebeizt Weiss



FA/10
 anilina nero
 black aniline
 aniline noir
 Anilingebeizt Schwarz

Finiture per essenza rovere
 Finishes for oak
 Finitions pour essence chêne
 Ausführungen Eiche



RO/02
 naturale
 natural
 naturel
 Natur



RO/03
 sbiancato
 bleached
 blanchi
 gebleicht



RO/05
 anilina nero
 black aniline
 aniline noir
 Anilingebeizt Schwarz

Avvertenza: Possibili variazioni di colore tra una partita e l'altra sono tecnicamente inevitabili. I colori riprodotti in queste pagine hanno valore indicativo. Per quanto accurate, le riproduzioni fotografiche dei cataloghi e dei campionari sono suscettibili a variazione secondo necessità dell'azienda.

Warning: The finishing colours shown in these pages have to be considered approximate. Although printed with care, the literature colour reproductions are subject to usual reservations and all colours may be changed at any time as per production necessities.

Notice: Les couleurs reprises dans ces pages sont données uniquement à titre indicatif. Aussi fidèles que puissent être les reproductions de couleurs sur catalogue et des échantillons ceux-ci sont sujets aux réserves habituelles et peuvent être modifiés suivant les exigences de la production.

Wichtig: Alle Farbfotos der Kataloge und Musterkarten sind mit Vorbehalt anzusehen. Farbabweichungen sind drucktechnisch bedingt. Die Farben können herstellerseitig jederzeit aufgrund von Markterfordernissen geändert werden.

PIANI TAVOLO / TABLES TOPS / PLATEAUX DE TABLE / TISCHPLATTEN

art. PHP
HPL

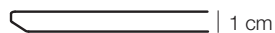

BI (406/SEI)



GC (475/SEI)



NR * (Fenix Ingo)

art. PL9
LAMINATO SU MULTISTRATO
LAMINATE ON PLYWOOD
STRATIFIÉ
LAMINATE

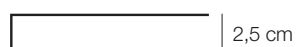

BI (406/SEI)



BO (832/SEI)



NR * (Fenix Ingo)

art. PLD
LAMINATO BORDO ABS
LAMINATE WITH ABS EDGE
STRATIFIÉ SUR MDF CHANT ABS
LAMINATE MIT PROFIL KANTE

BI (406/SEI)
RC (602/Holz)BO (832/SEI)
RC (602/Holz)NR * (Fenix Ingo)
RC (602/Holz)

RS (1393/Root)



RC (602/Holz)



NR * (Fenix Ingo)



BO (832/SEI)



BI (406/SEI)

art. PLM
LAMINATO BORDO ABS
LAMINATE WITH ABS EDGE
STRATIFIÉ SUR MDF CHANT ABS
LAMINATE MIT PROFIL KANTE

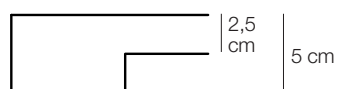
BI (406/SEI)
RC (602/Holz)BO (832/SEI)
RC (602/Holz)NR * (Fenix Ingo)
RC (602/Holz)

RS (1393/Root)



RC (602/Holz)



NR * (Fenix Ingo)

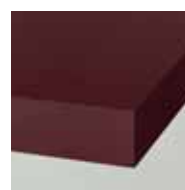

BO (832/SEI)



BI (406/SEI)

PELLE / LEATHER
CUIR SOUPLE / LEDER

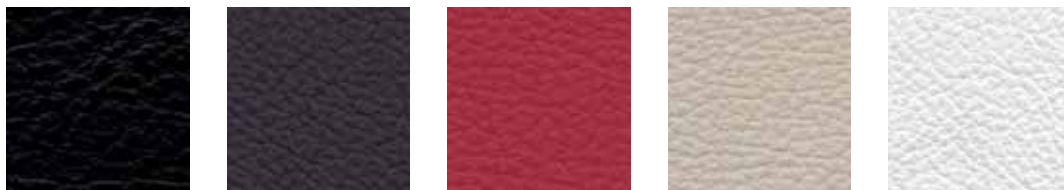

F1

F5

F6

F4

F2

Su richiesta disponibili altri colori / On request available other colors

Sur demande disponibles des autres coloris / Auf Anfrage erhältlich auch andere Farben

Composizione:

Pelle bovina, smerigliata e stampata
Spessore: 0.8-1.0 mm
Superficie media 3.8 - 4.0 m²
La rifinitura è all'acqua con resine e pigmenti, mano morbida, tatto setoso e aspetto opaco.
Solidità del colore allo strofinio - secco 500 cicli:
>=4 (UNI EN ISO 11640:1998)
Solidità del colore allo strofinio - umido 250 cicli: > =4 (UNI EN ISO 11640:1998)
Solidità del colore alla luce artificiale: > = 5 (UNI EN ISO 150 B02 MET.5)
Resistenza alla sigaretta e alla piccola fiamma : BS 5852:1979 - BS EN 1021-1-2.2006

Composition:

Bovine, corrected and embossed
Thickness : 0.8-1.0mm.
Average size of each hide is around 3.8 - 4.0 sqm.
Finished using water based system.
This product has a pigmented and protective top coat, and a soft handle with silky matt finish.
Color fastness to rubbing - dry 500 cycles: >=4 (UNI EN ISO 11640:1998)
Color fastness to rubbing - wet 250cycles: > =4 (UNI EN ISO 11640:1998)
Color fastness to artificial light: >= 5 (UNI EN ISO 150 B02 MET.5)
Burning behavior to cigarette and match flame: BS 5852:1979 - BS EN 1021-1-2.2006

Composition:

Bovine, rectifié ou corrigé et grain imprimés
Épaisseur: 08-1.0mm.
Superficie moyenne: 3.8 - 4.0 m²
Pigmentation à l'eau avec application d'une résine que donne un touche très souple et ciré . Aspect: opaque
Resistance aux frottements - a sec 500 cycles: > =4 (UNI EN ISO 11640:1998)
Resistance aux frottements - humide 250 cycles: > =4 (UNI EN ISO 11640:1998)
Resistance a la lumière artificielle: >= 5 (UNI EN ISO 150 B02 MET.5)
Comportement de combustion cigarettes et allumettes : BS 5852:1979 - BS EN 1021-1-2.2006

Material:

Rindsleder, geprägt.
Starke: 0.8-1.0 mm.
Durchschnittliche Hautgröße ca. 3.8-4.0 qm
Leder mit weichem Griff und seidenmatter Optik.
Veredelung auf Wasserbasis.
Reibechtheit - Trocken 500 Zyklen: > =4 (UNI EN ISO 11640:1998)
Reibechtheit - Nass 250 Zyklen: > =4 (UNI EN ISO 11640:1998)
Lichtechtheit: > = 5 (UNI EN ISO 150 B02 MET.5)
Brandverhalten ggü. Zigarettenglut und Streichholzflamme: BS 5852:1979 - BS EN 1021-1-2.2006

CUOIO
HARD LEATHER
CUIR RIGIDE
(FAÇON SELLERIE)
KERNLEDER



CU 01

Pieno fiore toscano naturale
Tuscan full grain hard leather
Cuir épais naturel
Kernleder Natur

Manutenzione: Per la pulizia della pelle non utilizzare acqua, ma esclusivamente prodotti specifici per la pelle. La presenza nei pellami di leggere imperfezioni, pieghe e rugosità, lungi dall'essere un difetto, è prova dell'origine naturale della materia prima e pertanto non può essere oggetto di contestazione. **Evitare la luce diretta del sole. Evitare l'esposizione alle fonti di calore**

Maintenance: Leather should not be cleaned using just water, which is prone to leave marks when drying, but only with quality leather-care products. Light imperfections as well as small wrinkles and folds, rather than defects, are the proof of the natural origin of the material and cannot be considered faults. **Avoid direct sunlight Avoid exposure to heat sources**

Entretien: Le cuir en général ne devraient pas se nettoyer à l'eau, qui laisse des auréoles, mais plutôt en utilisant des produits spécifiques pour le cuir. La présence de légères imperfections, plis, et rugosités, ne sont en aucun cas des défauts mais la preuve de l'origine naturelle de la matière première et de ce fait ne peuvent en aucun cas être l'objet de contestation. **Éviter la lumière directe du soleil Éviter l'exposition à toute sources de chaleur**

Pflege Anweisung: für die Reinigung des Leder bitte ausschliesslich mit speziellem handelsüblichem Lederreinigungs- bzw. Pflegemittel behandeln. Leichte Unregelmäßigkeiten, Falten und Rillen sind absolut keine Mängel, sondern zeugen von der natürlichen Beschaffenheit des Rohmaterials und sind kein Reklamationsgrund. **Direkte Sonneneinstrahlung vermeiden. Keinen Wärmequellen aussetzen**

Avvertenza: Possibili variazioni di colore tra una partita e l'altra sono tecnicamente inevitabili. I colori riprodotti in queste pagine hanno valore indicativo. Per quanto accurate, le riproduzioni fotografiche dei cataloghi e dei campionari sono suscettibili a variazione secondo necessità dell'azienda.

Warning: The finishing colours shown in these pages have to be considered approximate. Although printed with care, the literature colour reproductions are subject to usual reservations and all colours may be changed at any time as per production necessities.

Notice: Les couleurs reprises dans ces pages sont données uniquement à titre indicatif. Aussi fidèles que puissent être les reproductions de couleurs sur catalogue et des échantillons ceux-ci sont sujets aux réserves habituelles et peuvent être modifiés suivant les exigences de la production.

Wichtig: Alle Farbfotos der Kataloge und Musterkarten sind mit Vorbehalt anzusehen. Farbabweichungen sind drucktechnisch bedingt. Die Farben können herstellerseitig jederzeit aufgrund von Markterfordernissen geändert werden.

GAZEBO (ECOPELLE / FAUX LEATHER / SIMILICUIR / KUNSTLEDER)

Composizione: 87,5% PVC Plastificato, 12,5% Cotone
Resistenza Abrasione: 50.000 Martindale
Resistenza al Fuoco: Classe 1 IM

Manutenzione: Pulire con tessuto inumidito e insaponato e sciacquare bene con acqua pulita. Non usare solventi, candeggine e detergenti chimici o spray per lucidare.

Avvertenza: in generale i colori chiari delle finte pelli non possono essere messi a contatto di vestiti con coloranti non-fissati (ad esempio Jeans e derivati) onde evitare macchie od aloni che non si possono pulire.

Composition: 87,5% PVC Plastic-coated, 12,5% Cotton
Abrasion: 50.000 Martindale
Firetest: Classe 1 IM

Maintenance: Clean with damp soapy cloth and rinse well with clean water. Do not use solvents, bleaches, synthetic detergents, polishes or aerosol spray.

Attention: synthetic leather in bright colors should not be brought in contact with clothes which aren't colorfast (for instance jeans and similar) this in order to avoid stains and marks which cannot be removed anymore.

Composition: 87,5% PVC Plastifié, 12,5% Coton
Abrasion: 50.000 Martindale
Classement au feu: Classe 1 IM
Entretien: Nettoyer avec un chiffon humide et savonneux et bien rincer à l'eau claire. Ne pas utiliser de solvants, eau de Javel, produits détergents chimiques ou spray à faire briller.

Notes: Attention aux transferts de couleurs sur les tissus synthétique clair, en particulier du fait des colorants non fixés de certains vêtements (jeans et dérivé) qui pourraient laisser des traces difficiles à nettoyer.

Material: 87,5% PVC Plastifiziert, 12,5% Baumwolle
Scheuerfestigkeit: 50.000 Martindale
Flammschutz: Italienische Klasse 1IM

Reinigung: Mit einer lauwarmen, neutralen Lauge und anschließend sorgfältig mit sauberem Wasser abwischen und trocknen. Es dürfen keine Bleichmittel enthaltende Lösungen oder sprays verwendet werden.

Achtung: Kunstlederteile in hellen Farbtönen sollten nicht in Kontakt mit Bekleidungsstücken treten, deren Farben nicht waschecht sind (beispielsweise Jeans u.ä.), dies um Flecken oder Schutzränder zu vermeiden, die nicht mehr beseitigt werden können.



1830

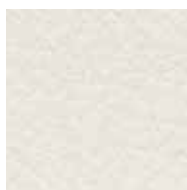

6



4008



4009



1955

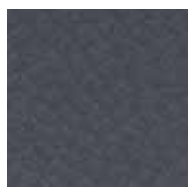

1984

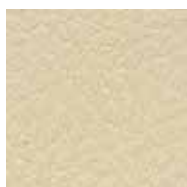

151

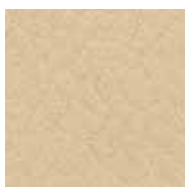

1128

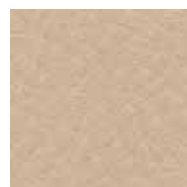

1110



1193



1194



71



1304

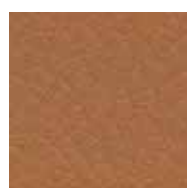

1307

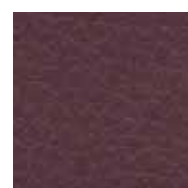

1306

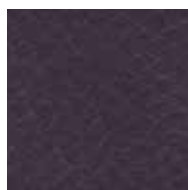

1305

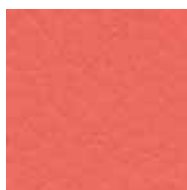

717



680



726



1817



1809

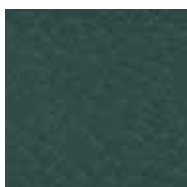

1831



4979



1915



4975

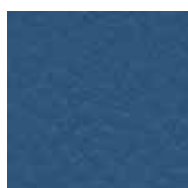

4915



4981

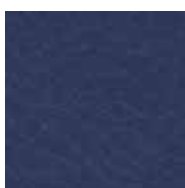

4947

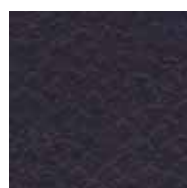

991



FLAME RESISTANT

Avvertenza: Possibili variazioni di colore tra una partita e l'altra sono tecnicamente inevitabili. I colori riprodotti in queste pagine hanno valore indicativo. Per quanto accurate, le riproduzioni fotografiche dei cataloghi e dei campionari sono suscettibili a variazione secondo necessità dell'azienda.

Warning: The finishing colours shown in these pages have to be considered approximate. Although printed with care, the literature colour reproductions are subject to usual reservations and all colours may be changed at any time as per production necessities.

Notice: Les couleurs reprises dans ces pages sont données uniquement à titre indicatif. Aussi fidèles que puissent être les reproductions de couleurs sur catalogue et des échantillons ceux-ci sont sujets aux réserves habituelles et peuvent être modifiés suivant les exigences de la production.

Wichtig: Alle Farbfotos der Kataloge und Musterkarten sind mit Vorbehalt anzusehen. Farbabweichungen sind drucktechnisch bedingt. Die Farben können herstellerseitig jederzeit aufgrund von Markterfordernissen geändert werden.

MAGNUM (ECOPELLE / FAUX LEATHER / SIMILICUIR / KUNSTLEDER)

Abitex

Composizione: 88% pvc, 7% Pl, 4% Co, 1% Polycarbonato
Resistenza Abrasione: 200.000 Martindale
Solidità alla luce artificiale: 6 (xeno)
Resistenza al Fuoco: **Italia** UNI 9175 Classe 1IM, **Europa** EN 1021-1:2006, **Inghilterra** BS 5852 IS 0 (cigarette) BS 5852 IS 1 (match), **Stati Uniti** **USA** California TB 117:2013, **Navale** FTP Code 307(88):10 Annex 1 part 8 ex. IMO res. A 652 (16)
 Su richiesta (q.tà minima 300mtl): **Francia** NF-P 503 Classe M1, **Germania** DIN 4102-1 Classe B1, **Inghilterra** BS 5852 IS CRIB 5
Caratteristiche: Elasticizzato, antimicrobico/fresco, antimicotico/igienico e senza odori

Avvertenza: in generale i colori chiari delle finte pelli non possono essere messi a contatto di vestiti con coloranti non-fissati (ad esempio Jeans e derivati) onde evitare macchie od aloni che non si possono pulire.

Composition: 88% pvc, 7% Pl, 4% Co, 1% Polycarbonate
Abrasion (Martindale): 200.000
Color fastness to artificial light: 6 (xeno)
Fire Retardant: **Italy** UNI 9175 Classe 1IM, **Europe** EN 1021-1:2006, **England** BS 5852 IS 0 (cigarette) BS 5852 IS 1 (match), **USA** California TB 117:2013, **Nautical** FTP Code 307(88):10 Annex 1 part 8 ex. IMO res. A 652 (16)
 On request (minimum quantity 300mtl): **France** NF-P 503 Classe M1, **Germany** DIN 4102-1 Classe B1, **England** BS 5852 IS CRIB 5
Technical details: stretchy, antimicrobial/fresh, antimycotic/hygienic and odor free.

Attention: synthetic leather in bright colors should not be brought in contact with clothes which aren't colorfast (for instance jeans and similar) this in order to avoid stains and marks which cannot be removed anymore.



Composition: 88% pvc, 7% PI, 4% Co 1% PU (Polycarbonate)
 Abrasion (Martindale): 200.000
 Solidité à la lumière artificielle: 6 (xeno)
 Classement au feu: **Italia** UNI 9175 Classe 1IM, **Europa** EN 1021-1:2006, **Anglaterra** BS 5852 IS 0 (cigarette) BS 5852 IS 1 (match), **Etats Unis** **USA** California TB 117:2013, **Naval** FTP Code 307(88):10 Annex 1 part 8 ex. IMO res. A 652 (16) Sur demande (minimum quantities 300mtl): **France** NF-P 503 Classe M1, **Allemanda** DIN 4102-1 Classe B1, **Anglaterra** BS 5852 IS CRIB 5
Caratteristiche: Elastique, antifongique, antimicrobien, hygiénique et inodores
Notes: Attention aux transferts de couleurs sur les tissus synthétique clair, en particulier du fait des colorants non fixés de certains vêtements (jeans et dérivé) qui pourraient laisser des traces difficiles à nettoyer.

Material: 88% PVC, 7% PI, 4% Co, 1% Polycarbonato
 Scheuerfestigkeit: 200.000 Martindale
 Lichtechtheit: 6 (xeno)
 Flammenschutz: **Italien:** UNI 9175 Klasse 1 IM, **Europa:** EN 1021-1:2006, **England:** BS 5852 IS 0 (cigarette) BS 5852 IS 1 (match), **USA:** California TB 117:2013,
Naval: FTP Code 307(88):10 Annex 1 part 8 ex. IMO res. A 652 (16) Auf Anfrage (Mindestmenge 300mtl):
Frankreich: NF-P 503 Klasse M1, **Deutschland:** DIN 4102-1 Klasse B1, **England:** BS 5852 IS CRIB 5
Eigenschaften: Strecken, antimikrobielle /cool, antimykotische / hygienisch und geruchsneutral
Achtung: Kunstlederteile in hellen Farbtönen sollten nicht in Kontakt mit Bekleidungsstücken treten, deren Farben nicht waschecht sind (beispielsweise Jeans u.ä.), dies um Flecken oder Schutzränder zu vermeiden, die nicht mehr beseitigt werden können.



601



602

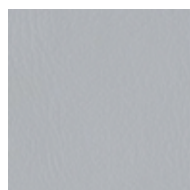

603



606

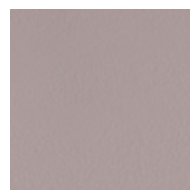

607



700



701



702



703



706



707



800



802



803



804



808



900

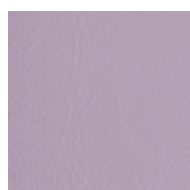

901



902

Manutenzione: in caso di liquidi o cosmetici: assorbire la maggior quantità con carta assorbente e tamponare con acqua tiepida e sapone neutro con l'aiuto di una spugna non abrasiva. In caso di marmellata, pomodoro, sangue o simili: rimuovere velocemente lo sporco con un cucchiaino, quindi tamponare con acqua tiepida e sapone neutro con l'aiuto di una spugna non abrasiva. Biro: pulire con alcol etilico (20%) Queste metodologie sono efficaci solo se si interviene tempestivamente; in certi tipi di macchia l'effetto dell'intervento potrà essere parziale.

Avvertenza: Possibili variazioni di colore tra una partita e l'altra sono tecnicamente inevitabili. I colori riprodotti in queste pagine hanno valore indicativo. Per quanto accurate, le riproduzioni fotografiche dei cataloghi e dei campionari sono suscettibili a variazione secondo necessità dell'azienda.

Maintenance: in case of liquids or cosmetics, remove as much as possible with blotting paper, then clean with hot water and neutral soap, with the help of a soft sponge in case of jam syrup fruit juice, blood, tomato or similar things: quickly remove the dirt with a spoon then clean with hot water and neutral soap, with the help of a soft sponge
 Ball point pen: clean with ethanol (20%)
 The mentioned methods are effective only when applied promptly. With some sort of stains the effect of intervention might only be partial.

Warning: The finishing colours shown in these pages have to be considered approximate. Although printed with care, the literature colour reproductions are subject to usual reservations and all colours may be changed at any time as per production necessities.

Entretien: En cas de liquides ou de produits cosmétiques: absorber avec une serviette en papier et tamponner avec de l'eau tiède et du savon doux avec l'aide d'une éponge non abrasive dans le cas de bourrage, de la tomate, du sang ou similaire: enlevée rapidement la saleté avec une cuillère, puis tamponnez avec de l'eau tiède et des détergents neutres avec l'aide d'une éponge non abrasive.
 Stylo: nettoyer avec de l'alcool éthylique (20%)
 Ces méthodes sont efficaces si vous agissez sans tarder; dans certains types de taches l'effet de l'intervention sera partiel.

Notice: Les couleurs reprises dans ces pages sont données uniquement à titre indicatif. Aussi fidèles que puissent être les reproductions de couleurs sur catalogue et des échantillons ceux-ci sont sujets aux réserves habituelles et peuvent être modifiés suivant les exigences de la production.

Reinigung: im Fall von Flüssigkeiten oder Kosmetik, absorbieren so viel wie möglich mit einem Papiertuch und tupfen Sie mit warmem Wasser und milder Seifenlauge mit Hilfe eines nicht scheuernden Schwamm, Tomaten, Blut oder dergleichen, den Schmutz mit einem Löffel schnell zu entfernen, dann mit warmes Wasser und milder Seife tupfen Sie mit Hilfe eines nicht scheuernden Schwamm ab.
 Kugelschreiber: mit Ethylalkohol (20%)
 Diese Methoden sind nur wirksam, wenn Sie schnell handeln; bei bestimmten Arten von Flecken ist die Wirkung des Eingriffs teilweise erfolgreich.

Wichtig: Alle Farbfotos der Kataloge und Musterkarten sind mit Vorbehalt anzusehen. Farbabweichungen sind drucktechnisch bedingt. Die Farben können herstellerseitig jederzeit aufgrund von Markterfordernissen geändert werden.

GINKGO (ECOPELLE / FAUX LEATHER / SIMILICUIR / KUNSTLEDER)

Griffine

Composizione:

PVC 85%, Cotone /PES 15%

Resistenza all'abrasione:

100.000 Martindale

Solidità alla luce artificiale: 6

Resistenza al fuoco:

Europa EN 1021.1-2-3

Inghilterra BS 5852 crib 5,

Germania B2 (DIN 4102),

Francia M1 (NFP 92503);

AM 18, Stati Uniti California

Bulletin 117

Navale IMO A652;

Aereo JAR 25/FAR 25.853

Avvertenza: in generale i colori chiari delle finte pelli non possono essere messi a contatto di vestiti con coloranti non-fissati (ad esempio Jeans e derivati) onde evitare macchie od aloni che non si possono pulire.

Composition:

PVC 85%, Cotton/PES 15%

Abrasion: 100.000 Martindale

Colour fastness to artificial

light: 6

Fire proof norm:

Europe EN 1021.1-2-3

England BS 5852 crib 5,

Germany B2 (DIN 4102),

France M1 (NFP 92503);

AM 18, United States California

Bulletin 117

Nautical IMO A652;

Aviation JAR 25/FAR 25.853

Attention: synthetic leather in bright colors should not be brought in contact with clothes which aren't colorfast (for instance jeans and similar) this in order to avoid stains and marks which cannot be removed anymore.



013320 12



013320 20

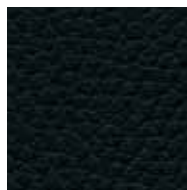

013320 02

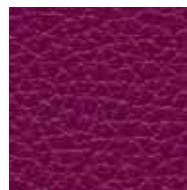

013320 46

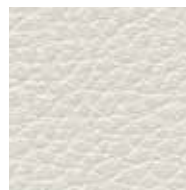

013320 19

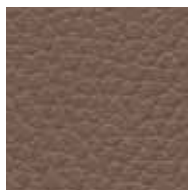

013320 38

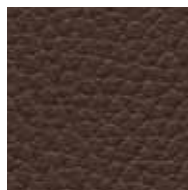

013320 03

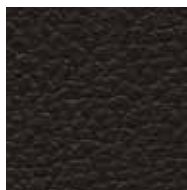

013320 01

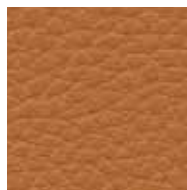

013320 15



013320 23



013320 32

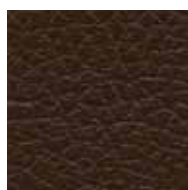

013320 49

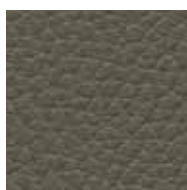

013320 48



013320 59

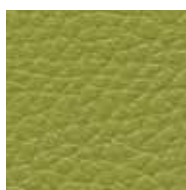

013320 52

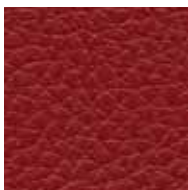

013320 26



013320 09



013320 08



013320 13



013320 42

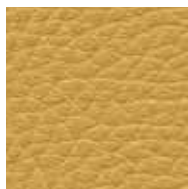

013320 21

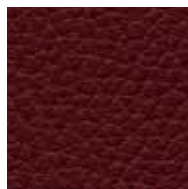

013320 16

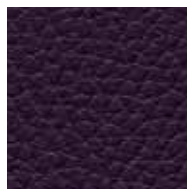

013320 45



013320 11

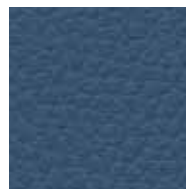

013320 60



EU Ecolabel: IT/025/238



Composition:

PVC 85%, Coton /PES 15%
 Abrasion: 100.000 Martindale
 Solidité à la lumière artificielle: 6
 Classement au feu:
 Europe EN 1021.1-2-3
 Angleterre BS 5852 crib 5,
 Allemande B2 (DIN 4102),
 France M1 (NFP 92503);
 AM 18, Usa California
 Bulletin 117
 Naval IMO A652;
 Aviation JAR 25/FAR 25.853
Notes: Attention aux transferts
 de couleurs sur les tissus
 synthétique clair, en particulier
 du fait des colorants non fixés
 de certains vêtements (jeans
 et dérivé) qui pourraient laisser
 des traces difficiles à nettoyer.

Material:

PVC 85%, Baumwolle /
 PES 15%
 Scheuerfestigkeit:
 100.000 Martindale
 Lichtechtheit: 6
 Flammenschutz:
 Europa EN 1021.1-2-3
 England BS 5852 crib 5,
 Deutschland B2 (DIN 4102),
 Frankreich M1 (NFP 92503);
 AM 18, Usa California
 Bulletin 117
 Naval IMO A652;
 Flugzeug JAR 25/FAR 25.853
Achtung: Kunstlederteile
 in hellen Farbtönen sollten
 nicht in Kontakt mit
 Bekleidungsstücken treten,
 deren Farben nicht waschecht
 sind (beispielsweise Jeans
 u.ä.), dies um Flecken oder
 Schmutzränder zu vermeiden,
 die nicht mehr beseitigt
 werden können.



013320 50

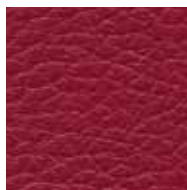

013320 25



013320 07

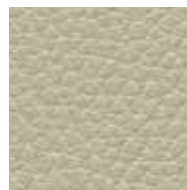

013320 27

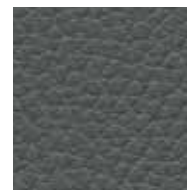

013320 04

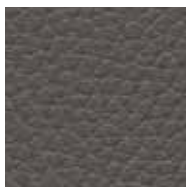

013320 43



013320 44

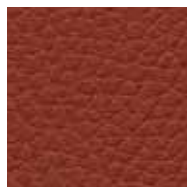

013320 14



013320 47



013320 06

Manutenzione: Pulire regolarmente con sapone neutro e una spugna non abrasiva. Risciacquare con acqua. Non usare solventi aggressivi. Macchie tipo biro, caffè, vino, eosina, ma anche jeans devono essere puliti immediatamente per evitare che vengano assorbiti dal materiale.

Maintenance: Clear regularly with neutral soap and a soft brush. Always rinse with clear water. Some stains like ball pen, coffee, wine, eosine and also jeans, should be cleaned immediately to avoid any permanent absorption into the vinyl.

Entretien: Nettoyer régulièrement avec un savon neutre et une éponge non abrasive. Dans tous les cas rincer à l'eau claire. Ne pas utiliser détergents agressifs ou solvants. Nettoyer immédiatement les taches telles que le stylo, café, vin, éosine ou encore jeans afin d'éviter une migration définitive dans la masse du tissu enduit.

Reinigung: Regelmässig mit Wasser und neutrale Seife benutzen. Immer mit Wasser abspülen. Keine aggressiven Reinigungsmittel oder chemische Lösungsmittel verwenden. Einige Arten von Flecken wie Stifte, Kaffee, Wein, Eosin, aber auch Jeans sollten sofort entfernt werden permanente Übertragung auf Vinyl zu vermeiden.

Avvertenza: Possibili variazioni di colore tra una partita e l'altra sono tecnicamente inevitabili. I colori riprodotti in queste pagine hanno valore indicativo. Per quanto accurate, le riproduzioni fotografiche dei cataloghi e dei campionari sono suscettibili a variazione secondo necessità dell'azienda.

Warning: The finishing colours shown in these pages have to be considered approximate. Although printed with care, the literature colour reproductions are subject to usual reservations and all colours may be changed at any time as per production necessities.

Notice: Les couleurs reprises dans ces pages sont données uniquement à titre indicatif. Aussi fidèles que puissent être les reproductions de couleurs sur catalogue et des échantillons ceux-ci sont sujets aux réserves habituelles et peuvent être modifiés suivant les exigences de la production.

Wichtig: Alle Farbfotos der Kataloge und Musterkarten sind mit Vorbehalt anzusehen. Farbabweichungen sind drucktechnisch bedingt. Die Farben können herstellereitig jederzeit aufgrund von Markterfordernissen geändert werden.

SPINNING (ECOPELLE / FAUX LEATHER / SIMILICUIR / KUNSTLEDER)

L'albero della Cuccagna

Composizione: 87,7% PVC,
9% Pes, 4% Cottonet
Resist. Abrasione: 50.000
Martindale
Resistenza al Fuoco: Classe
1 IM
Manutenzione: Non usare
prodotti
di pulizia corrosivi.
Usare: Acqua e sapone neutro
o prodotti specifici.
Avvertenza: in generale i
colori chiari delle finte pelli
non possono essere messi a
contatto di vestiti con coloranti
non-fissati (ad esempio
Jeans e derivati) onde evitare
macchie od aloni che non si
possono pulire.

Composition: 87,7% PVC
9% Pes, 4% Cotton
Abrasion: 50.000 Martindale
Firetest: Class 1 IM
Maintenance: Do not use
harsh cleaning products.
Use: water and mild soap or
our specific product.
Attention: synthetic leather
in bright colors should not
be brought in contact with
clothes which aren't colorfast
(for instance jeans and similar)
this in order to avoid stains
and marks which cannot be
removed anymore.

Composition: 87,7% PVC,
9% Pes, 4% Coton
Abrasion: 50.000 Martindale
Classement au feu: Classe
1 IM
Entretien: Ne pas utiliser
de produits de nettoyage
agressifs. Utiliser eau et
savon doux ou de produits
spécifiques.
Notes: Attention aux transferts
de couleurs sur les tissus
synthétique clair, en particulier
du fait des colorants non fixés
de certains vêtements (jeans
et dérivé) qui pourraient laisser
des traces difficiles à nettoyer.

Material: 87,7% PVC,
9% Pes, 4% Baumwolle
Scheuerfestigkeit: 50.000
Martindale Flammenschutz:
Classe 1 IM
Reinigung: Keine ätzenden
Putzmittel benutzen, sondern
Wasser und neutrale Seife
oder unser Spezialprodukt.
Achtung: Kunstlederteile
in hellen Farbtönen sollten
nicht in Kontakt mit
Bekleidungsstücken treten,
deren Farben nicht waschecht
sind (beispielsweise Jeans
u.ä.), dies um Flecken oder
Schmutzränder zu vermeiden,
die nicht mehr beseitigt
werden können.



S 10000



S 11549



S 9323

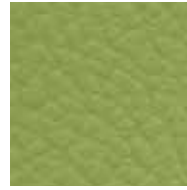

S 9714



S 9322



S 10509



S 9273



S 11101



S 9277



S 11287

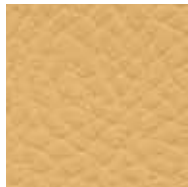

S 9315



S 9270



S 9715



S 9316



S 9290

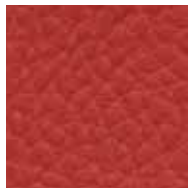

S 9271

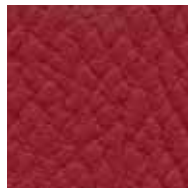

S 9272

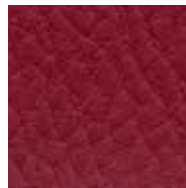

S 9317

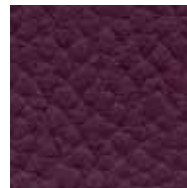

S 9321



S 9681



S 9680



S 10891



S 9318



S 9308



S 9806



S 9278



S 9331

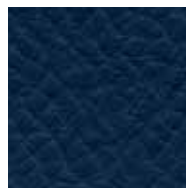

S 9332

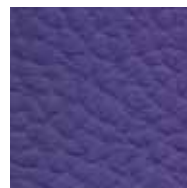

S 9319



S 11730

FLAME
RESISTANT



S 9326



S 9327



S 9328

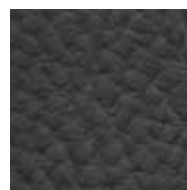

S 9329



S 11073

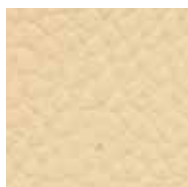

S 11006



S 9263



S 9267



S 9310



S 9309



S 9311



S 11009



S 11408



S 9712



S 9268

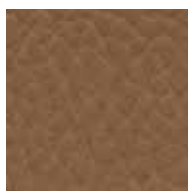

S 9312

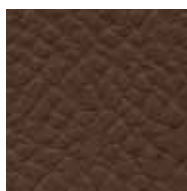

S 11783

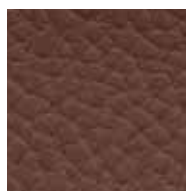

S 9313

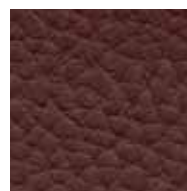

S 9314

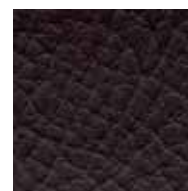

S 9269

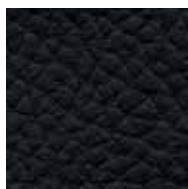

S 10001

Avvertenza: Possibili variazioni di colore tra una partita e l'altra sono tecnicamente inevitabili. I colori riprodotti in queste pagine hanno valore indicativo. Per quanto accurate, le riproduzioni fotografiche dei cataloghi e dei campionari sono suscettibili a variazione secondo necessità dell'azienda.

Warning: The finishing colours shown in these pages have to be considered approximate. Although printed with care, the literature colour reproductions are subject to usual reservations and all colours may be changed at any time as per production necessities.

Notice: Les couleurs reprises dans ces pages sont données uniquement à titre indicatif. Aussi fidèles que puissent être les reproductions de couleurs sur catalogue et des échantillons ceux-ci sont sujets aux réserves habituelles et peuvent être modifiés suivant les exigences de la production.

Wichtig: Alle Farbfotos der Kataloge und Musterkarten sind mit Vorbehalt anzusehen. Farbabweichungen sind drucktechnisch bedingt. Die Farben können herstellerseitig jederzeit aufgrund von Markterfordernissen geändert werden.

BOWEN

Vescom

Composizione: 92% Lana,
8% Poliammide
Resistenza all'abrasione:
90.000 Martindale
Solidità alla luce : 4-5
Resistenza allo sfregamento:
4-5 (umido) – 4-5 (asciutto)
Resistenza al fuoco
EN1021 1&2
DIN410, B2
UNI 9175 , CLASS 1 IM
CA 117 E
Con trattamento ignifugo
BS5852 Crib 5
DIN 4102-B1
NFP92-503-M2

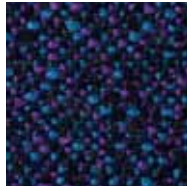

7030.01

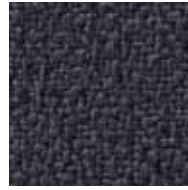

7030.02

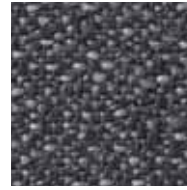

7030.03

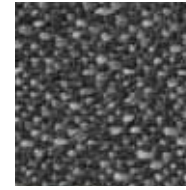

7030.04



7030.05

Composition: 92% Wool,
8% Polyamide
Abrasion: 90.000 Martindale
Color fastness: 4-5 Faste-
ness to rubbing:
4-5 (wet) – 4-5 (dry)
Fire retardant
EN1021 1&2
DIN410, B2
UNI 9175 , CLASS 1 IM CA
117 E
With fire retardant treatment
BS5852 Crib 5 DIN 4102-B1
NFP92-503-M2

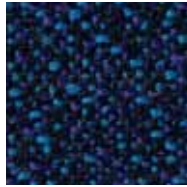

7030.06



7030.07

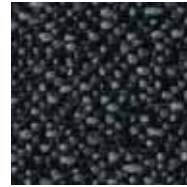

7030.08



7030.09

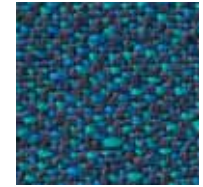

7030.10

Composition: 92% Laine,
8% Polyamide
Abrasion: 90.000 Martindale
Solidité à la lumière : 4-5
Resistance au frottement : 4-5
(humide) – 4-5 (sec)
Classement au feu
EN1021 1&2
DIN410, B2
UNI 9175 , CLASS 1 IM CA
117 E
Après traitement d'ignifugation
BS5852 Crib 5 DIN 4102-B1
NFP92-503-M2



7030.11



7030.12



7030.13

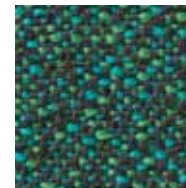

7030.14

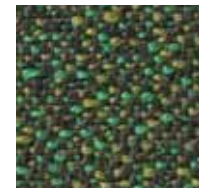

7030.15

Material: 92% Wolle,
8% Polyamide
Scheuerfestigkeit: 90.000
Martindale Lichtechtheit: 4-5
Pillneigung:
4-5 (trocken) – 4-5 (nass)
Flammschutz
EN1021 1&2
DIN410, B2
UNI 9175 , CLASS 1 IM CA
117 E
Bei schwerer ammbare
Ausrüstung
BS5852 Crib 5 DIN 4102-B1
NFP92-503-M2



7030.16



7030.17



7030.18



7030.19

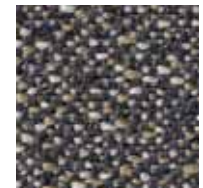

7030.20





7030.21

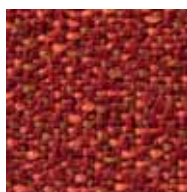

7030.22



7030.23



7030.24

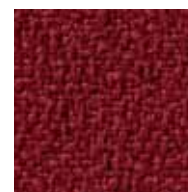

7030.25



7030.26

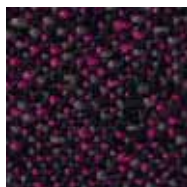

7030.27



7030.28

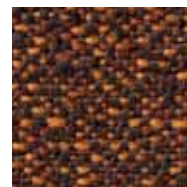

7030.29

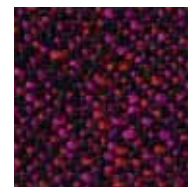

7030.30

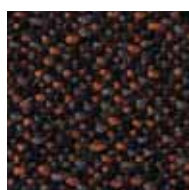

7030.31

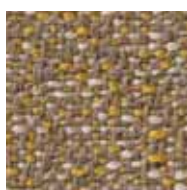

7030.32



7030.33

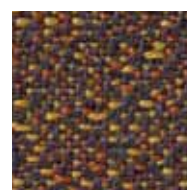

7030.34

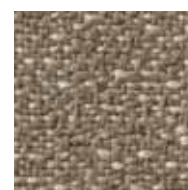

7030.35



7030.36

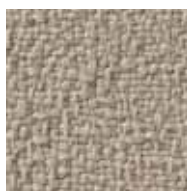

7030.37



7030.38

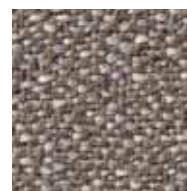

7030.39

Manutenzione: Regularmente con aspirapolvere. Strofinare leggermente con panno umido. Lavaggio a secco professionale.

Avvertenza: Possibili variazioni di colore tra una partita e l'altra sono tecnicamente inevitabili. I colori riprodotti in queste pagine hanno valore indicativo. Per quanto accurate, le riproduzioni fotografiche dei cataloghi e dei campionari sono suscettibili a variazioni secondo necessità dell'azienda.

Maintenance: Vacuum regularly. Professionally dry clean or wipe clean with a damp cloth.

Warning: The finishing colours shown in these pages have to be considered approximate. Although printed with care, the literature colour reproductions are subject to usual reservations and all colours may be changed at any time as per production necessities.

Entretien: Aspirer régulièrement. Nettoyage à sec professionnel autrement essuyer avec une chiffon humide

Notice: Les couleurs reprises dans ces pages sont données uniquement à titre indicatif. Aussi fidèles que puissent être les reproductions de couleurs sur catalogue et des échantillons ceux-ci sont sujets aux réserves habituelles et peuvent être modifiés suivant les exigences de la production.

Reinigung: Regelmässig absaugen, Professionelle Chemische Reinigung, oder mit einem feuchten Tuch Vorsichtig abwischen. v

Wichtig: Alle Farbfotos der Kataloge und Musterkarten sind mit Vorbehalt anzusehen. Farbabweichungen sind drucktechnisch bedingt. Die Farben können herstellerseitig jederzeit aufgrund von Markterfordernissen geändert werden.

BLAZER

Camira

Composizione: 100% Lana vergine. Tinture prive di metalli pesanti.
 Second nature: Rinnovabile e compostabile / conforme alla normativa EU Flower
 Abrasione (Martindale): 50.000
 Solidità alla luce: 5 (ISO 105 – B02.1999)
 Resistenza allo sfregamento Umido: 4 secco: (ISO 105 – x12-2002)
 Resistenza al fuoco: **BS EN 1021- 1:2006 (Sigaretta), BS EN 1021 – 2:2006 (Cerino), BS 7176-2007 Low Hazard, UNI 9175 Classe 1IM (FR PU 35 Kg/m3)**

Composition: 100% Virgin Wool. Non metallic dyestuffs.
 Second nature: Renewable & Compostable / EU Flower Certified
 Abrasion resistance: 50.000 Martindale
 Light fastness: 5 (ISO 105 – B02.1999)
 Fastness to Rubbing Wet: 4 Dry (ISO 105 – x12-2002)
 Fire retardant: **BS EN 1021 – 1:2006 (cigarette), BS EN 1021– 2:2006 (match), BS 7176-2007 Low Hazard, UNI 9175 Class 1IM (FR PU 35 Kg/m3)**

Composition:
 100% Laine vierge.
 Teintures non métalliques
 Second nature: Renouvelable et biodégradable / Certifié selon la Norme EU Flower
 Abrasion (Martindale): 50.000
 Solidité à la lumière: 5 (ISO 105 – B02.1999)
 Résistance au frottement: Humide: 4, Sec: 4 : (ISO 105 – x12-2002)
 Classement au feu: **BS EN 1021 – 1:2006 (Cigarette), BS EN 1021 – 2:2006 (Allumette), BS 7176-2007 Low Hazard, UNI 9175 Classe 1IM (FR PU 35 Kg/m3)**

Material:
 100% Schurwolle.
 Farbstoffe ohne Schwermetall.
 Zweite Natur: erneuerbare und kompostierbar / kompatibel mit EU-Blume / EU Flower zertifiziert
 Scheuerfestigkeit: 50.000 Martindale
 Lichtechtheit: 5 (ISO 105 - B02.1999)
 Reibechtheit: Nass: 4, Trocken: 4 (ISO 105 - X 12-2002)
 Flammschutz: **EN 1021 - 1:2006 (Zigarettestest), EN 1021 - 2:2006 (Streichholztest), BS 7176:2007 Low Hazard, UNI 9175 Klasse 1IM (FR PU 35 Kg/m3)**



CUZ 1E



CUZ 1F



CUZ 1J



CUZ 1K



CUZ 1L



CUZ 1M



CUZ 1N



CUZ 1P



CUZ 1R

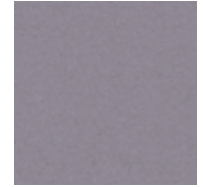

CUZ 1T



CUZ 1V



CUZ 1W



CUZ 1Y

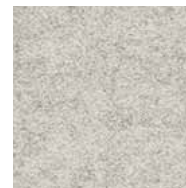

CUZ 2Q



CUZ 2R



CUZ 2S



CUZ 2T



CUZ 2U

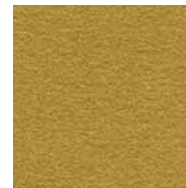

CUZ 2W



CUZ 2X



CUZ 2Y

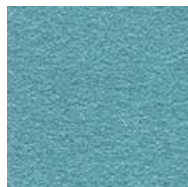

CUZ 2Z



CUZ 3A

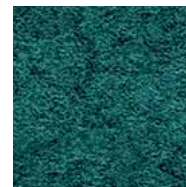

CUZ 3B



CUZ 3C





CUZ 3D



CUZ 3E



CUZ 02



CUZ 08



CUZ 09

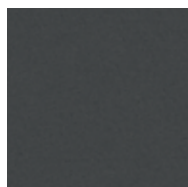

CUZ 12



CUZ 13



CUZ 18



CUZ 21



CUZ 26

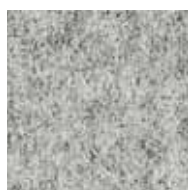

CUZ 28



CUZ 30



CUZ 31



CUZ 33



CUZ 35



CUZ 39

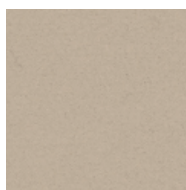

CUZ 47



CUZ 53

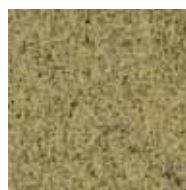

CUZ 58



CUZ 62



CUZ 63

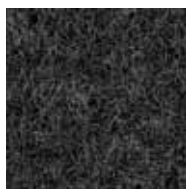

CUZ 67



CUZ 82



CUZ 86



CUZ 90

Manutenzione: Regularmente con aspirapolvere. Strofinare leggermente con panno umido. Lavaggio a secco professionale.

Maintenance: Vacuum regularly. Professionally dry clean or wipe clean with a damp cloth.

Entretien: Aspirer régulièrement. Nettoyage a sec professionnel autrement essuyer avec un chiffon humide

Reinigung: Regelmässig absaugen, Professionelle Chemische Reinigung, oder mit einem feuchten Tuch Vorsichtig abwischen.

Avvertenza: Possibili variazioni di colore tra una partita e l'altra sono tecnicamente inevitabili. I colori riprodotti in queste pagine hanno valore indicativo. Per quanto accurate, le riproduzioni fotografiche dei cataloghi e dei campionari sono suscettibili a variazione secondo necessità dell'azienda.

Warning: The finishing colours shown in these pages have to be considered approximate. Although printed with care, the literature colour reproductions are subject to usual reservations and all colours may be changed at any time as per production necessities.

Notice: Les couleurs reprises dans ces pages sont données uniquement à titre indicatif. Aussi fidèles que puissent être les reproductions de couleurs sur catalogue et des échantillons ceux-ci sont sujets aux réserves habituelles et peuvent être modifiés suivant les exigences de la production.

Wichtig: Alle Farbfotos der Kataloge und Musterkarten sind mit Vorbehalt anzusehen. Farbabweichungen sind drucktechnisch bedingt. Die Farben können herstellerseitig jederzeit aufgrund von Markterfordernissen geändert werden.

DIVINA 3

Kvadrat

Composizione:

100% Lana vergine.
 Nei colori chiari possono essere presenti fibre di tonalità scure. Possibili differenze per colore
 Resist. Abrasione: 45.000 Martindale
 Solidità alla luce: 5-7 (ISO)
 Resistenza al Fuoco:
 UNI 9175 1 IM, EN 1021 - 1/2
 BS 5852, ig. s. 2-5
 Cal.Tech. Bull.117
 DIN 4102 B2
 ÖNORM B1/Q1
 IMO A.652 (16)
 ÖNORM B1/ Q1
 Classe 1 IM

Composition:

100% New wool
 Foreign fibres may occur in light colours. Colour differences may occur.
 Abrasion: 45.000 Martindale
 Lightfastness: 5-7 (ISO)
 Firetest: UNI 9175 1 IM
 EN 1021 - 1/2, BS 5852, ig. s. 2-5
 Cal.Tech. Bull.117,
 DIN 4102 B2
 ÖNORM B1/Q1,
 IMO A.652 (16)
 ÖNORM B1/ Q1,
 Italian Class 1 IM

Composition:

100% Laine vierge.
 Dans les couleurs claires, présence de fibres étrangères. Escarts des coloris possibles.
 Abrasion: 45.000 Martindale
 Solidité à la lumière: 5-7 (ISO)
 Classement au feu:
 UNI 9175 1 IM
 EN 1021 - 1/2, BS 5852, ig. s. 2-5
 Cal.Tech. Bull.117
 DIN 4102 B2,
 ÖNORM B1/Q1
 IMO A.652 (16),
 ÖNORM B1/ Q1
 Classe 1 IM Italienne

Material: 100% Schurwolle

In helle Farben können Fremdfasern vorkommen. Farbunterschiede können vorkommen.
 Scheuerfestigkeit: 45.000 Martindale
 Lichtechtheit: 5-7 (ISO)
 Flammschutz: UNI 9175 1 IM
 EN 1021 - 1/2, BS 5852, ig. s. 2-5
 Cal.Tech. Bull. 117,
 DIN 4102 B2
 ÖNORM B1/Q1,
 IMO A.652 (16)
 ÖNORM B1/ Q1
 Italienische Klasse 1 IM



106



154



171

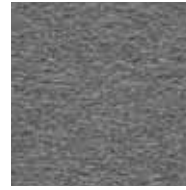

173



181



191



224



236



246



334



346

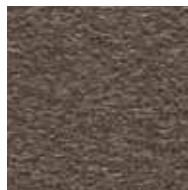

356

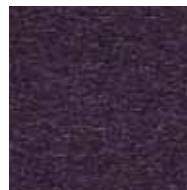

376



384



393



426



444



462



526



536



542

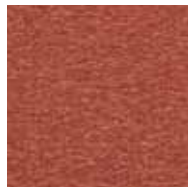

552



562

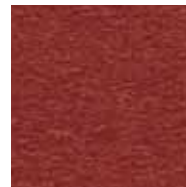

584



623



626



636



652



662



666





671



676



684



686

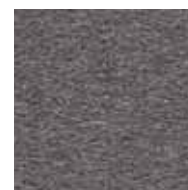

691



692



696



712



742



756



782

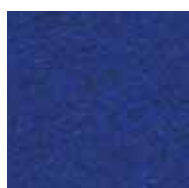

791



793



826



836



846



856

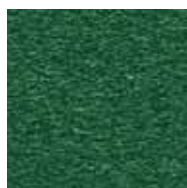

876

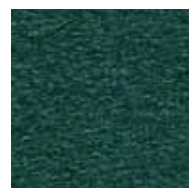

886



893

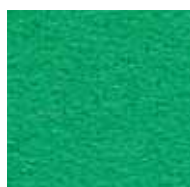

922



936



944



956



966

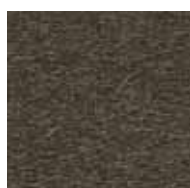

984

Avvertenza: Possibili variazioni di colore tra una partita e l'altra sono tecnicamente inevitabili. I colori riprodotti in queste pagine hanno valore indicativo. Per quanto accurate, le riproduzioni fotografiche dei cataloghi e dei campionari sono suscettibili a variazione secondo necessità dell'azienda.

Warning: The finishing colours shown in these pages have to be considered approximate. Although printed with care, the literature colour reproductions are subject to usual reservations and all colours may be changed at any time as per production necessities.

Notice: Les couleurs reprises dans ces pages sont données uniquement à titre indicatif. Aussi fidèles que puissent être les reproductions de couleurs sur catalogue et des échantillons ceux-ci sont sujets aux réserves habituelles et peuvent être modifiés suivant les exigences de la production.

Wichtig: Alle Farbfotos der Kataloge und Musterkarten sind mit Vorbehalt anzusehen. Farbabweichungen sind drucktechnisch bedingt. Die Farben können herstellerseitig jederzeit aufgrund von Markterfordernissen geändert werden.

DIVINA MELANGE 2

Kvadrat

Composizione: 100% Lana vergine
 Resist. Abrasione: 45.000 Martindale
 Solidità alla Luce: 5-7 (ISO)
 Resistenza al Fuoco: UNI 9175 1 IM
 EN 1021 - 1/2
 BS 5852, ig. s. 2-5
 Cal.Tech. Bull. 117
 DIN 4102 B2
 IMO A.652 (16)
 Classe 1 IM



120



170



180

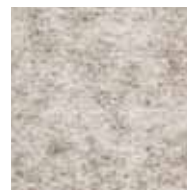

220

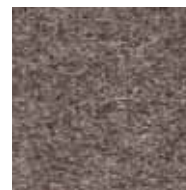

260

Composition: 100% New wool
 Abrasion: 45.000 Martindale
 Lightfastness: 5-7 (ISO)
 Firetest: UNI 9175 1 IM
 EN 1021 - 1/2
 BS 5852, ig. s. 2-5
 Cal.Tech. Bull. 117
 DIN 4102 B2
 IMO A.652 (16)
 Italian Class 1 IM

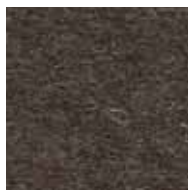

280



421



471



521

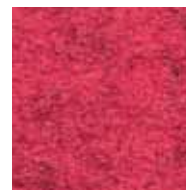

531

Composition: 100% Laine vierge
 Abrasion: 45.000 Martindale
 Solidité à la lumière: 5-7 (ISO)
 Classement au feu: UNI 9175 1 IM
 EN 1021 - 1/2
 BS 5852, ig. s. 2-5
 Cal.Tech. Bull. 117
 DIN 4102 B2
 IMO A.652 (16)
 Classe 1 IM Italienne



571



581



631

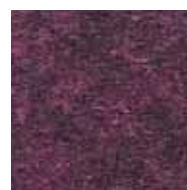

671



681

Material: 100% Schurwolle
 Scheuerfestigkeit: 45.000 Martindale
 Lichtechtheit: 5-7 (ISO)
 Flammschutz: UNI 9175 1 IM
 EN 1021 - 1/2
 BS 5852, ig. s. 2-5
 Cal.Tech. Bull. 117
 DIN 4102 B2
 IMO A.652 (16)
 Italienische Klasse 1 IM



721



621



731



771



821



871

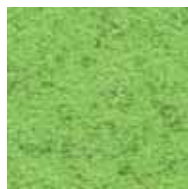

920



931

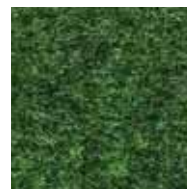

971

Avvertenza: Possibili variazioni di colore tra una partita e l'altra sono tecnicamente inevitabili. I colori riprodotti in queste pagine hanno valore indicativo. Per quanto accurate, le riproduzioni fotografiche dei cataloghi e dei campionari sono suscettibili a variazione secondo necessità dell'azienda.

Warning: The finishing colours shown in these pages have to be considered approximate. Although printed with care, the literature colour reproductions are subject to usual reservations and all colours may be changed at any time as per production necessities.

Notice: Les couleurs reprises dans ces pages sont données uniquement à titre indicatif. Aussi fidèles que puissent être les reproductions de couleurs sur catalogue et des échantillons ceux-ci sont sujets aux réserves habituelles et peuvent être modifiés suivant les exigences de la production.

Wichtig: Alle Farbfotos der Kataloge und Musterkarten sind mit Vorbehalt anzusehen. Farbabweichungen sind drucktechnisch bedingt. Die Farben können herstellerseitig jederzeit aufgrund von Markterfordernissen geändert werden.

MAPLE

Kvadrat

Composizione: 81% Viscosa, 15% Lino, 4% Poliestere
 Resistenza all'abrasione: circa 30.000 Martindale
 Solidità alla luce artificiale: 5-7
 Resistenza allo sfregamento (umido/secco) 4-5
 Resistenza al fuoco: EN 1021 1/2
 BS 5852 Part 1
 IMO ftp Code 2010 Part 8;
 Ecologia: 100% esente da metalli pesanti



102



112



132



142

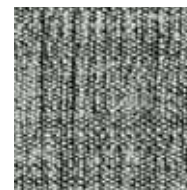

162

Composition: 81% Viscose, 15% Linen, 4% Polyestere
 Abrasion: Approx. 30.000 Martindale
 Colour fastness to artificial light: 5-7
 Fastness to rubbing: Dry/Wet note 4-5 ISO 105-X12
 Fire proof norm EN 1021-1/2
 BS 5852 part 1
 IMO FTP Code 2010 Part 8
 Environment: 100% free of heavy metal

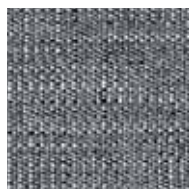

172



192



202



212

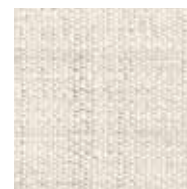

222

Composition: 81% Viscose, 15% Lin, 4% Polyester
 Abrasion: environ 30.000 Martindale
 Solidité a la lumière artificielle : 5-7
 Resistance au frottement: Humide / Sec note 4-5 ISO 105-X12
 Classement au feu: EN 1021-1/2
 BS 5852 part 1
 IMO FTP Code 2010 Part 8
 Ecologie: 100% exempt de métal lourd



232



332



342



352

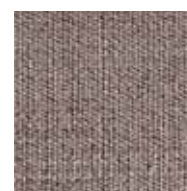

362

Material: 81% Viskose, 15% Leinen, 4% Polyester
 Scheuerfestigkeit: ungefähr 30.000 Martindale
 Lichtechtheit: 5-7
 Reibechtheit: Nass / Trocken note 4-5 ISO 105-X12
 Flammenschutz: EN 1021-1/2
 BS 5852 part 1
 IMO FTP Code 2010 Part 8
 Ökologie: 100% Schwermetallenfrei



392



542



562



662



722



732



742



762



792



832



FLAME RESISTANT



862

Manutenzione: Aspirare regolarmente con aspirapolvere. Lavaggio a secco professionale.

Maintenance: Vacuum regularly. Professionally dry clean.

Entretien: Aspirer régulièrement. Nettoyage à sec professionnel.

Reinigung: Regelmässig absaugen, Professionelle Chemische Reinigung.

Avvertenza: Possibili variazioni di colore tra una partita e l'altra sono tecnicamente inevitabili. I colori riprodotti in queste pagine hanno valore indicativo. Per quanto accurate, le riproduzioni fotografiche dei cataloghi e dei campionari sono suscettibili a variazione secondo necessità dell'azienda.

Warning: The finishing colours shown in these pages have to be considered approximate. Although printed with care, the literature colour reproductions are subject to usual reservations and all colours may be changed at any time as per production necessities.

Notice: Les couleurs reprises dans ces pages sont données uniquement à titre indicatif. Aussi fidèles que puissent être les reproductions de couleurs sur catalogue et des échantillons ceux-ci sont sujets aux réserves habituelles et peuvent être modifiés suivant les exigences de la production.

Wichtig: Alle Farbfotos der Kataloge und Musterkarten sind mit Vorbehalt anzusehen. Farbabweichungen sind drucktechnisch bedingt. Die Farben können herstellerseitig jederzeit aufgrund von Markterfordernissen geändert werden.

RIVET

Camira

Composizione:

100% Repreve® Poliestere riciclato
 Resistenza all'abrasione: >50.000 Martindale
 Solidità alla luce artificiale: 6
 Resistenza allo sfregamento (umido/secco) 4
 Resistenza al fuoco: EN 1021 1/2
 BS 7176 Low Hazard
 UNI 9175:2010 Classe 1 IM
 Ecologia: EU Ecolabel



EGL 01



EGL 03



EGL 04

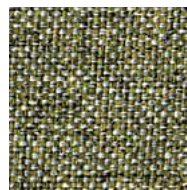

EGL 05

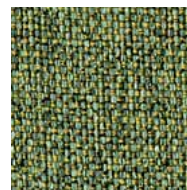

EGL 07

Composition:

100% Repreve® Recycled Polyester
 Abrasion: >50.000 Martindale
 Colour fastness to artificial light: 6
 Fastness to rubbing: Dry / Wet note 4 ISO 105-X12
 Fire proof norm
 EN 1021 1/2
 BS 7176 Low Hazard
 UNI 9175:2010 Classe 1 IM
 Environment: EU Ecolabel

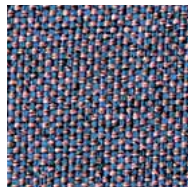

EGL 08

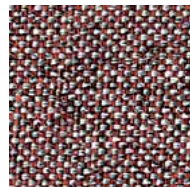

EGL 09



EGL 10

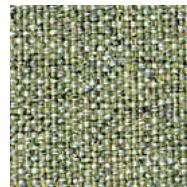

EGL 11

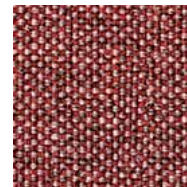

EGL 12

Composition:

100% Repreve® Polyester Recyclé
 Abrasion: >50.000 Martindale
 Solidité a la lumière artificielle: 6
 Resistance au frottement: Humide / Sec note 4 ISO 105-X12
 Classement au feu: EN 1021 1/2
 BS 7176 Low Hazard
 UNI 9175:2010 Classe 1 IM
 Ecologie: EU Ecolabel

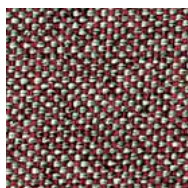

EGL 13

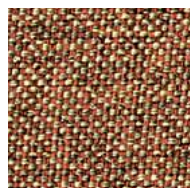

EGL 14

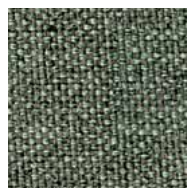

EGL 15

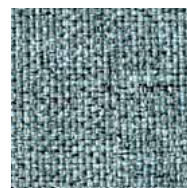

EGL 16

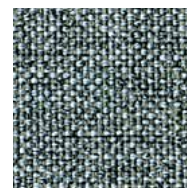

EGL 18

Material: 100% Repreve®

Recycle Polyester
 Scheuerfestigkeit: >50.000 Martindale
 Lichtechtheit: 6
 Reibechtheit: Nass / Trocken note 4 ISO 105-X12
 Flammenschutz: EN 1021 1/2
 BS 7176 Low Hazard
 UNI 9175:2010 Classe 1 IM
 Ecologie: EU Ecolabel

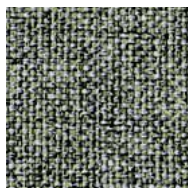

EGL 19

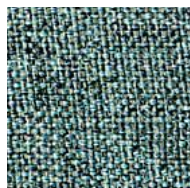

EGL 20

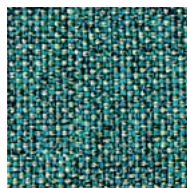

EGL 21

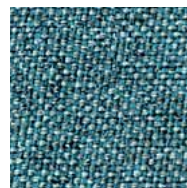

EGL 23

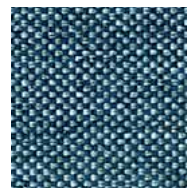

EGL 24



FLAME RESISTANT



UK 16/005



EGL 25

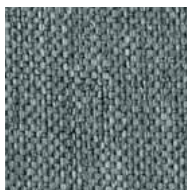

EGL 26

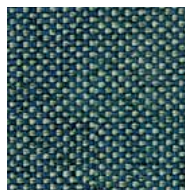

EGL 27



EGL 31

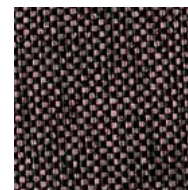

EGL 33



EGL 32

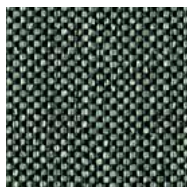

EGL 34



EGL 35



EGL 36

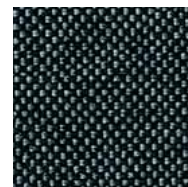

EGL 37

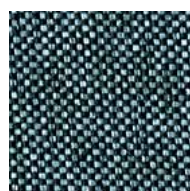

EGL 48



EGL 49



EGL 50

Manutenzione:

Aspirare regolarmente con aspirapolvere. Strofinare leggermente con un panno umido.

Maintenance: Vacuum regularly. Wipe clean with a damp cloth.

Entretien: Aspirer régulièrement. Essuyer avec un chiffon humide.

Reinigung: Regelmässig absaugen, dazu mit einem feuchten Tuch abwischen.

Avvertenza: Possibili variazioni di colore tra una partita e l'altra sono tecnicamente inevitabili. I colori riprodotti in queste pagine hanno valore indicativo. Per quanto accurate, le riproduzioni fotografiche dei cataloghi e dei campionari sono suscettibili a variazione secondo necessità dell'azienda.

Warning: The finishing colours shown in these pages have to be considered approximate. Although printed with care, the literature colour reproductions are subject to usual reservations and all colours may be changed at any time as per production necessities.

Notice: Les couleurs reprises dans ces pages sont données uniquement à titre indicatif. Aussi fidèles que puissent être les reproductions de couleurs sur catalogue et des échantillons ceux-ci sont sujets aux réserves habituelles et peuvent être modifiés suivant les exigences de la production.

Wichtig: Alle Farbfotos der Kataloge und Musterkarten sind mit Vorbehalt anzusehen. Farbabweichungen sind drucktechnisch bedingt. Die Farben können herstellerseitig jederzeit aufgrund von Markterfordernissen geändert werden.

JUMP

Pugi RG

Composizione:

45% Poliestere FR, 51% Poliuretano, 4% Nylon
 Abrasione (Martindale)
 UNI EN ISO 12947:2000
 50.000 cicli \pm 20%
 Solidità alla luce (Xenotest)
 UNI EN ISO 105 B02 5 \pm 1
 Resistenza al fuoco
 BS 5852 Crib 5
 using a CM Foam 35 kg/cu.m
 EN 1021 Part.1-2
 using a CM Foam 35 kg/cu.m

Composition:

45% Polyester FR,
 51% Polyurethan, 4% Nylon
 Abrasion (Martindale)
 UNI EN ISO 12947:2000
 50.000 cicli \pm 20%
 Lightfastness (Xenotest)
 UNI EN ISO 105 B02 5 \pm 1
 Firetest: BS 5852 Crib 5
 using a CM Foam 35 kg/cu.m
 EN 1021 Part.1-2
 using a CM Foam 35 kg/cu.m

Composition:

45% Polyester FR, 51% Polyuréthane,
 4% Nylon
 Abrasion (Martindale)
 UNI EN ISO 12947:2000
 50.000 cicli \pm 20%
 Solidité à la lumière (Xenotest)
 UNI EN ISO 105 B02 5 \pm 1
 Classement au feu:BS 5852
 Crib 5
 using a CM Foam 35 kg/cu.m
 EN 1021 Part.1-2
 using a CM Foam 35 kg/cu.m

Material:

45% Polyester FR, 51% Polyurethan, 4% Nylon
 Scheuerfestigkeit: (Martindale)
 UNI EN ISO 12947:2000
 50.000 cicli \pm 20%
 Lichtechtheit (Xenotest)
 UNI EN ISO 105 B02 5 \pm 1
 Flammenschutz: BS 5852 Crib 5
 using a CM Foam 35 kg/cu.m
 EN 1021 Part.1-2
 using a CM Foam 35 kg/cu.m



3001



3205



3451



FLAME RESISTANT

È un prodotto che privilegia l'uso tridimensionale del tessuto, ne aumenta le prestazioni fonoassorbenti e si adatta perfettamente ad interventi di progettazione di interni. Il disegno del rilievo espande le potenzialità decorative che si integrano con l'uso del colore.

Manutenzione: usare con regolarità l'aspirapolvere a beccuccio liscio, senza spazzolare.

Avvertenza: Possibili variazioni di colore tra una partita e l'altra sono tecnicamente inevitabili. I colori riprodotti in queste pagine hanno valore indicativo. Per quanto accurate, le riproduzioni fotografiche dei cataloghi e dei campioni sono suscettibili a variazione secondo necessità dell'azienda.

This is a product that highlights the three dimensional aspects of the fabric, and through its design, increases sound absorbing qualities, while being perfectly adaptable to any interior design intervention. The design of its embossing expands the decorative potential that is possible together with an integrated use of color.

Maintenance: Use the vacuum-cleaner with smooth spout regularly, don't brush.

Warning: The finishing colours shown in these pages have to be considered approximate. Although printed with care, the literature colour reproductions are subject to usual reservations and all colours may be changed at any time as per production necessities.

Grâce à son impression en 3D, ce tissu a un fort potentiel acoustique et il s'adapte parfaitement sur tout type d'aménagement intérieur. Avec son motif en relief et sa palette de couleurs, il s'intègre dans tous les univers déco.

Entretien: utiliser un aspirateur de table à bec suceur, en évitant de broser.

Notice: Les couleurs reprises dans ces pages sont données uniquement à titre indicatif. Aussi fidèles que puissent être les reproductions de couleurs sur catalogue et des échantillons ceux-ci sont sujets aux réserves habituelles et peuvent être modifiés suivant les exigences de la production.

JUMP ist ein Material, das sich wegen der schallabsorbierenden Eigenschaften und der dreidimensionalen Verarbeitung sehr gut für den Einsatz in Einrichtungen mit verschiedenem Ambiente eignet. Die Stoffeigenschaften und das Stoffdesign ermöglichen eine grosse Auswahl von Farbkombinationen.

Reinigung: Regelmässig mit der Fugendüse absaugen

Wichtig: Alle Farbfotos der Kataloge und Musterkarten sind mit Vorbehalt anzusehen. Farbabweichungen sind drucktechnisch bedingt. Die Farben können herstellerseitig jederzeit aufgrund von Markterfordernissen geändert werden.

SPRINT

Camira

Composizione:

100% Poliestere
 Resistenza all'abrasione:
 >100.000 Martindale
 Solidità alla luce artificiale: 5
 Resistenza allo sfregamento
 (umido/secco) 4
 Resistenza al fuoco:
 BS EN 1021 1/2: 2006
 BS 7176:2007
 UNI 9175 classe 1 IM
 BS 476 Part 7 Class 1

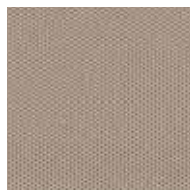

PS001



PS002

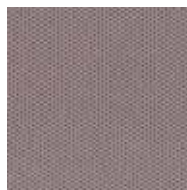

PS003

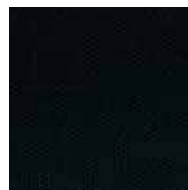

PS004



PS005

Composition:

100% Polyestere
 Abrasion: >100.000 Martindale
 Colour fastness to artificial
 light: 5
 Fastness to rubbing: Dry /
 Wet note 4 ISO
 Fire proof norm
 BS EN 1021 1/2: 2006
 BS 7176:2007
 UNI 9175 classe 1 IM
 BS 476 Part 7 Class 1

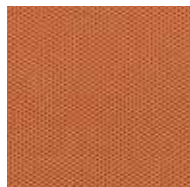

PS007



PS010



PS011



PS015



PS016

Composition:

100% Polyester
 Abrasion: >100.000 Martindale
 Solidità a la lumière artificielle: 5
 Resistence au frottement:
 Humide / Sec note 4 ISO
 Classement au feu:
 BS EN 1021 1/2: 2006
 BS 7176:2007
 UNI 9175 classe 1 IM
 BS 476 Part 7 Class 1



PS017



PS018

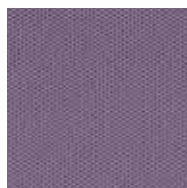

PS019



PS020



PS021

Material: 100 % Polyester
 Scheuerfestigkeit: ungefähr
 100.000 Martindale
 Lichtechtheit: 5
 Reibechtheit: Nass / Trocken
 note 4 ISO
 Flammenschutz:
 BS EN 1021 1/2: 2006
 BS 7176:2007
 UNI 9175 classe 1 IM
 BS 476 Part 7 Class 1



PS025



PS026



PS027

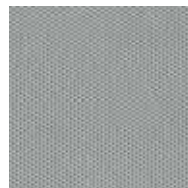

PS028

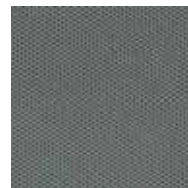

PS029

FLAME
RESISTANT

PS030



PS031



PS032



PS033



PS034



PS037



PS038



PS039



PS040



PS041

Manutenzione:

Aspirare regolarmente con
 aspirapolvere. Lavaggio a
 secco professionale.

Maintenance:

Vacuum regularly. Professionally dry
 clean.

Entretien:

Aspirer régulièrement. Nettoyage à sec
 professionnel.

Reinigung:

Regelmässig absaugen, Professionelle
 Chemische Reinigung.

Avvertenza: Possibili varia-
 zioni di colore tra una partita
 e l'altra sono tecnicamente
 inevitabili. I colori riprodotti in
 queste pagine hanno valore
 indicativo. Per quanto accurate,
 le riproduzioni fotografiche
 dei cataloghi e dei campionari
 sono suscettibili a variazione
 secondo necessità dell'azienda.

Warning: The finishing colours
 shown in these pages have to
 be considered approximate.
 Although printed with care, the
 literature colour reproductions
 are subject to usual reserva-
 tions and all colours may be
 changed at any time as per
 production necessities.

Notice: Les couleurs reprises
 dans ces pages sont données
 uniquement à titre indicatif.
 Aussi fidèles que puissent être
 les reproductions de couleurs
 sur catalogue et des échan-
 tillons ceux-ci sont sujets aux
 réserves habituelles et peuvent
 être modifiés suivant les exi-
 gences de la production.

Wichtig: Alle Farbfotos der
 Kataloge und Musterkarten
 sind mit Vorbehalt anzusehen.
 Farbabweichungen sind
 drucktechnisch bedingt. Die
 Farben können hersteller-
 seitig jederzeit aufgrund von
 Markterfordernissen geändert
 werden.

STEELCUT 2

Kvadrat

Composizione: 90% Lana vergine, pettinata 10% nylon
 Resist. Abrasione: 80.000 Martindale
 Solidità alla luce: 5-7 (ISO)
 Resistenza al Fuoco: AS/NZS 3837, class 2
 BS 5852, lg. s. 2
 BS 5852, part 1
 DIN 4102 B2, ÖNORM B1/Q1
 EN 1021-1/2
 IMO A.652 (16)
 NF D 60 013
 UNI 9175, 1 IM
 US Cal.Tech. Bull. 117

Composition: 90% New wool, worsted 10% nylon
 Abrasion: 80.000 Martindale
 Lightfastness: 5-7 (ISO)
 Firetest: AS/NZS 3837, class 2
 BS 5852, lg. s. 2
 BS 5852, part 1
 DIN 4102 B2, ÖNORM B1/Q1
 EN 1021-1/2
 IMO A.652 (16)
 NF D 60 013
 UNI 9175, 1 IM
 US Cal.Tech. Bull. 117

Composition: 90% Laine vierge, peigné 10% nylon
 Abrasion: 80.000 Martindale
 Solidité à la lumière: Min. 5-7 (ISO)
 Classement au feu: AS/NZS 3837, class 2
 BS 5852, lg. s. 2
 BS 5852, part 1
 DIN 4102 B2, ÖNORM B1/Q1
 EN 1021-1/2
 IMO A.652 (16)
 NF D 60 013
 UNI 9175, 1 IM
 US Cal.Tech. Bull. 117

Material: 90% Schurwolle kammgarn 10% nylon
 Scheuerfestigkeit: 80.000 Martindale
 Lichtechtheit: 5-7 (ISO)
 Flammenschutz: AS/NZS 3837, class 2
 BS 5852, lg. s. 2
 BS 5852, part 1
 DIN 4102 B2, ÖNORM B1/Q1
 EN 1021-1/2
 IMO A.652 (16)
 NF D 60 013
 UNI 9175, 1 IM
 US Cal.Tech. Bull. 117



110



120



135



140

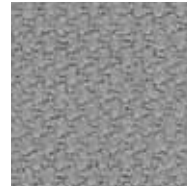

155

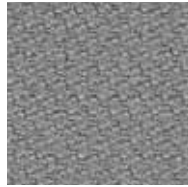

160



180



190



220



240

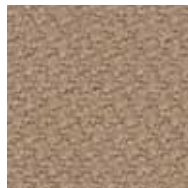

255

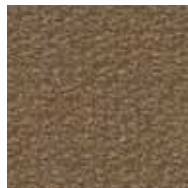

265



365

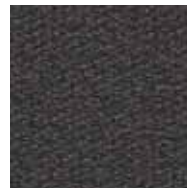

370

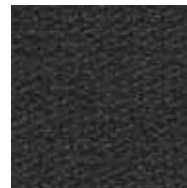

380

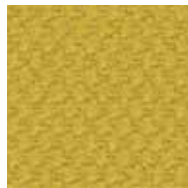

435



445

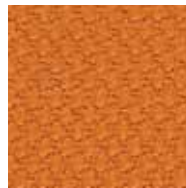

535

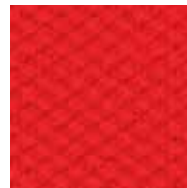

545

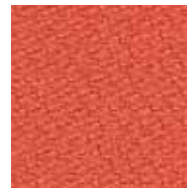

550



605

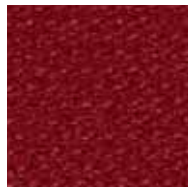

615

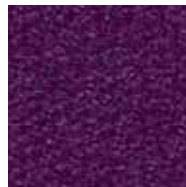

625

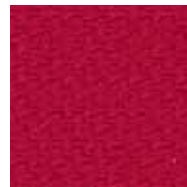

635



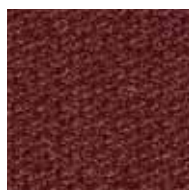

655

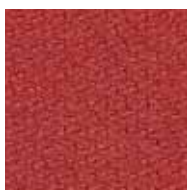

660

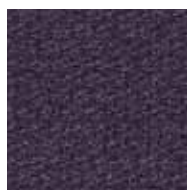

685



695



760

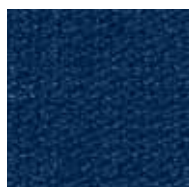

775

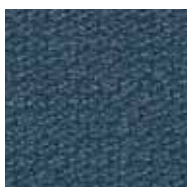

780



820



835



935

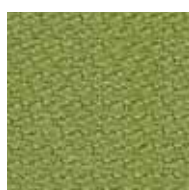

950

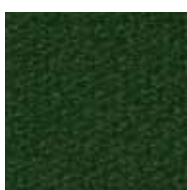

975

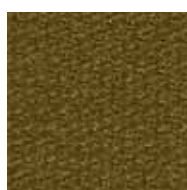

985

Avvertenza: Possibili variazioni di colore tra una partita e l'altra sono tecnicamente inevitabili. I colori riprodotti in queste pagine hanno valore indicativo. Per quanto accurate, le riproduzioni fotografiche dei cataloghi e dei campionari sono suscettibili a variazione secondo necessità dell'azienda.

Warning: The finishing colours shown in these pages have to be considered approximate. Although printed with care, the literature colour reproductions are subject to usual reservations and all colours may be changed at any time as per production necessities.

Notice: Les couleurs reprises dans ces pages sont données uniquement à titre indicatif. Aussi fidèles que puissent être les reproductions de couleurs sur catalogue et des échantillons ceux-ci sont sujets aux réserves habituelles et peuvent être modifiés suivant les exigences de la production.

Wichtig: Alle Farbfotos der Kataloge und Musterkarten sind mit Vorbehalt anzusehen. Farbabweichungen sind drucktechnisch bedingt. Die Farben können herstellerseitig jederzeit aufgrund von Markterfordernissen geändert werden.

STEELCUT TRIO 3

Kvadrat

Composizione: 90% Lana, 10% nylon
 Abrasion (Martindale): circa 100.000, EN ISO 12947
 Solidità alla luce: Note 5-7, ISO 105-B02
 Resistenza allo sfregamento: Note 3-4, EN ISO 12945
 Resistenza al fuoco: EN 1021-1/2, BS 5852, ignition source 2-3 DIN 4102 B2, Önorm B1/Q1 NF D 60 013, Classe 1IM US Cal.Tech.Bull.117, Sec.E IMO A.652(16)

Composition: 90% New wool, worsted 10% nylon
 Abrasion: 100.000 Martindale
 Lightfastness: 5-7 (ISO) - 105-B02
 Firetest: AS/NZS 3837, class 2 BS 5852, lg. s. 2, BS 5852, part 1 DIN 4102 B2, ÖNORM B1/Q1 EN 1021-1/2, IMO A.652 (16) NF D 60 013, UNI 9175, 1 IM US Cal.Tech. Bull. 117

Composition: 90% Laine vierge peigné, 10% Nylon
 Abrasion: 100.000 Martindale EN ISO 12947
 Solidité à la lumière: Note 5-7, ISO 105-B02
 Résistance au frottement: Note 3-4, EN ISO 12945
 Classement au feu: EN 1021-1/2, BS 5852, ignition source 2-3 DIN 4102 B2, Önorm B1/Q1 NF D 60 013, Classe 1IM US Cal.Tech.Bull.117, Sec.E IMO A.652(16)

Material: 90% Wolle, 10% Nylon
 Scheuerfestigkeit: 100.000 Martindale, EN ISO 12947
 Lichtechtheit: Note 5-7, ISO 105-B02
 Reibechtheit: Note 3-4, EN ISO 12945
 Flammschutz: EN 1021-1/2, BS 5852, ignition source 2-3, DIN 4102 B2 Önorm B1/Q, NF D 60 013 Klasse 1 IM, US Cal. Tech.Bull.117, Sec. E, IMO A.652 (16)



105

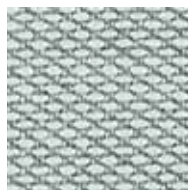

113

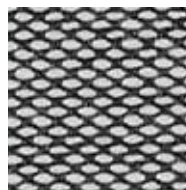

124

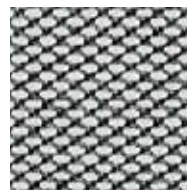

133



153



176



195



205



213

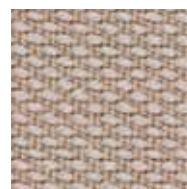

226



236



246



253

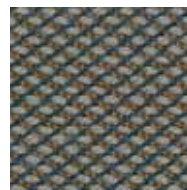

266

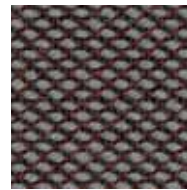

276



283

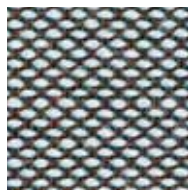

336

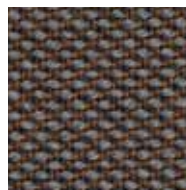

376

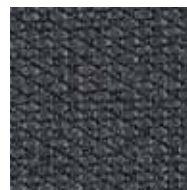

383

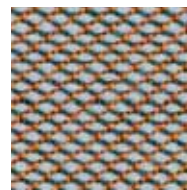

416



426

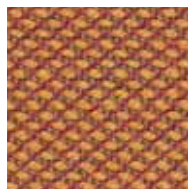

436

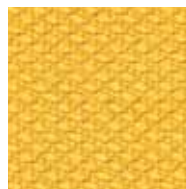

446

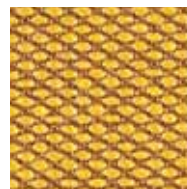

453

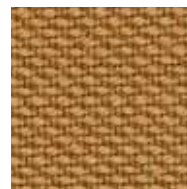

466

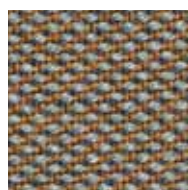

476



506

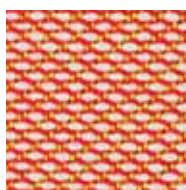

515



526

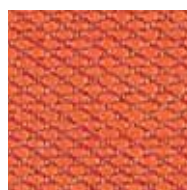

533





553



576



616

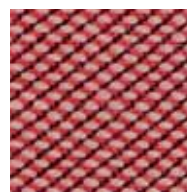

636

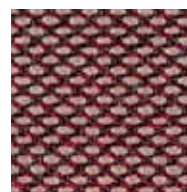

645



666

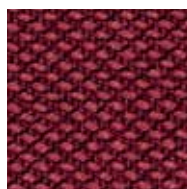

686



713

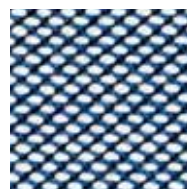

716



746



756

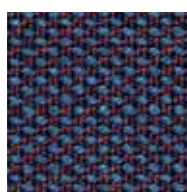

776



796



806



865



883



906

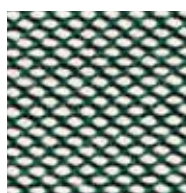

916



946

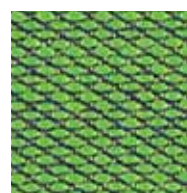

953



966

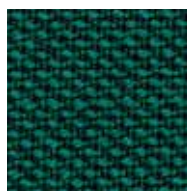

976



983

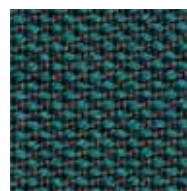

996

Manutenzione: Aspirare regolarmente con aspirapolvere. Lavaggio a secco professionale.

Maintenance: Vacuum regularly. Professionally dry clean.

Entretien: Aspirer régulièrement. Nettoyage à sec professionnel.

Reinigung: Regelmässig absaugen, Professionelle Chemische Reinigung.

Avvertenza: Possibili variazioni di colore tra una partita e l'altra sono tecnicamente inevitabili. I colori riprodotti in queste pagine hanno valore indicativo. Per quanto accurate, le riproduzioni fotografiche dei cataloghi e dei campionari sono suscettibili a variazione secondo necessità dell'azienda.

Warning: The finishing colours shown in these pages have to be considered approximate. Although printed with care, the literature colour reproductions are subject to usual reservations and all colours may be changed at any time as per production necessities.

Notice: Les couleurs reprises dans ces pages sont données uniquement à titre indicatif. Aussi fidèles que puissent être les reproductions de couleurs sur catalogue et des échantillons ceux-ci sont sujets aux réserves habituelles et peuvent être modifiés suivant les exigences de la production.

Wichtig: Alle Farbfotos der Kataloge und Musterkarten sind mit Vorbehalt anzusehen. Farbabweichungen sind drucktechnisch bedingt. Die Farben können herstellerseitig jederzeit aufgrund von Markterfordernissen geändert werden.

STEP MELANGE

Gabriel

Composizione: 100% Trevira
 Resistenza all'abrasione:
 100.000 Martindale
 Solidità alla luce: 5-7
 Resistenza allo sfregamento:
 4-5 (umido) – 4-5 (asciutto)
 Resistenza al fuoco
 EN1021 1&2
 BS5852 0&1
 BS5852 Crib 5
 DIN 4102-B1
 CAL 117E
 FAR/JAR 25.853 (a) (i) (ii)
 Önorm B3825 B1+Q1
 NFP92-503-M1
 CA TB 117-2013
 BS7176 Medium hazard
 AM18
 NF D 60-013
 IMO MSC 307 (88)
 Annex 1 part 8
 MED certificate IMO
 UNI 9175 Class 1 EMME



60004 60011 60021 60090 60092



61102 61103 61104 61149 61150

Composition: 100% Trevira
 Abrasion: 100.000 Martindale
 Color fastness: 5-7
 Fastness to rubbing:
 4-5 (wet) – 4-5 (dry)
 Fire retardant
 EN1021 1&2
 BS5852 0&1
 BS5852 Crib 5
 DIN 4102-B1
 CAL 117E
 FAR/JAR 25.853 (a) (i) (ii)
 Önorm B3825 B1+Q1
 NFP92-503-M1
 CA TB 117-2013
 BS7176 Medium hazard
 AM18
 NF D 60-013
 IMO MSC 307 (88) Annex 1
 part 8 MED certificate IMO
 UNI 9175 Class 1 EMME

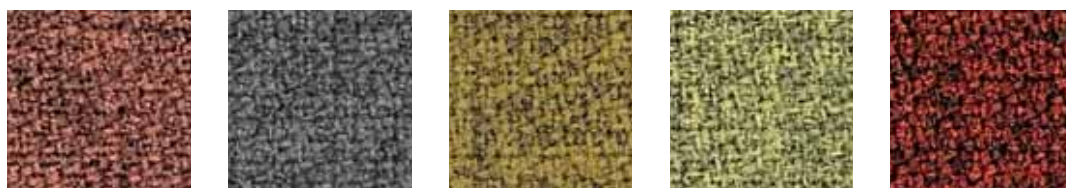

61151 61152 62057 62073 63075

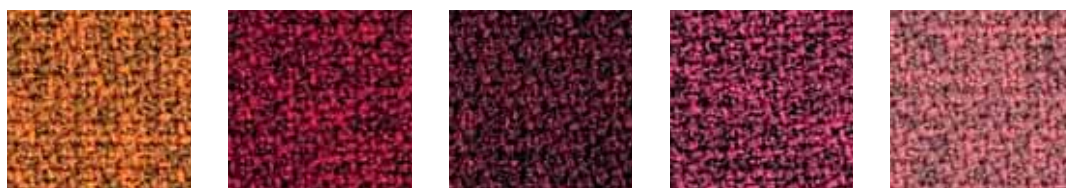

63082 64013 64159 64177 64178

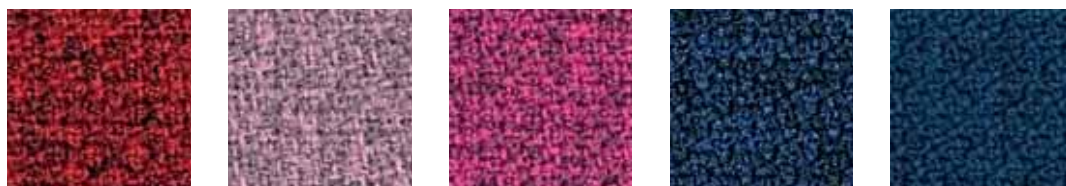

64179 64181 64182 65011 65018



65023 65047 65090 65091 65092



Composition: 100% Trevira
 Abrasion: 100.000 Martindale
 Solidité a la lumière: 5-7
 Resistance au frottement: 4-5
 (Humide) – 4-5 (Sec)
 Classement au feu 60004
 EN1021 1&2
 BS5852 0&1
 BS5852 Crib 5
 DIN 4102-B1
 CAL 117E
 FAR/JAR 25.853 (a) (i) (ii)
 Önorm B3825 B1+Q1 NFP92-
 503-M1
 CA TB 117-2013
 BS7176 Medium hazard
 AM18
 NF D 60-013
 IMO MSC 307 (88) Annex 1
 part 8 MED certificate IMO
 UNI 9175 Class 1 EMME



65093

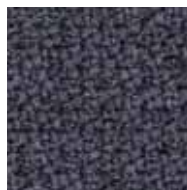

65094

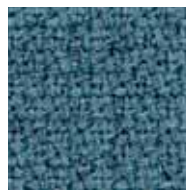

66018

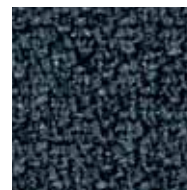

66019



66148



66149

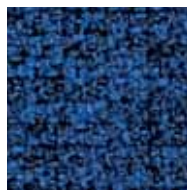

66150



66151



66152

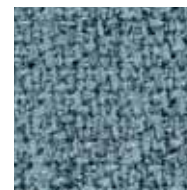

67004

Material: 100% Trevira
 Scheuerfestigkeit: 100.000
 Martindale Lichtechtheit: 5-7
 Pilleigung:
 4-5 (nass) – 4-5 (trocken)
 Flammenschutz
 EN1021 1&2
 BS5852 0&1
 BS5852 Crib 5
 DIN 4102-B1
 CAL 117E
 FAR/JAR 25.853 (a) (i) (ii)
 Önorm B3825 B1+Q1 NFP92-
 503-M1
 CA TB 117-2013
 BS7176 Medium hazard
 AM18
 NF D 60-013
 IMO MSC 307 (88) Annex 1
 part 8 MED certi cate IMO
 UNI 9175 Class 1 EMME

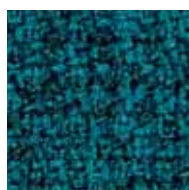

67007

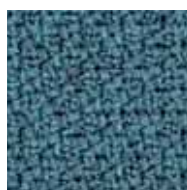

67072

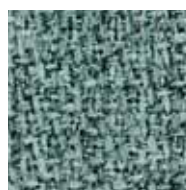

68118

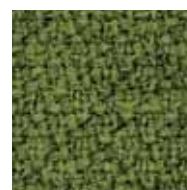

68119



68120



68121



68157



68158



68159

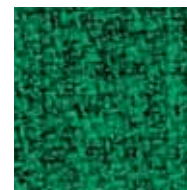

68160



68161

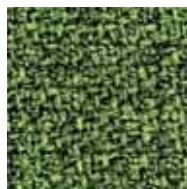

68162



68163

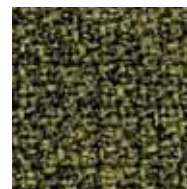

68165

Manutenzione:
 Aspirare regolarmente con
 aspirapolvere.

Avvertenza: Possibili varia-
 zioni di colore tra una partita
 e l'altra sono tecnicamente
 inevitabili. I colori riprodotti in
 queste pagine hanno valore
 indicativo. Per quanto accurate,
 le riproduzioni fotografiche
 dei cataloghi e dei campionari
 sono suscettibili a variazione
 secondo necessità dell'azienda.

Maintenance: Vacuum
 regularly.

Warning: The finishing colours
 shown in these pages have to
 be considered approximate.
 Although printed with care, the
 literature colour reproductions
 are subject to usual reserva-
 tions and all colours may be
 changed at any time as per
 production necessities.

Entretien: Aspirer
 régulièrement.

Notice: Les couleurs reprises
 dans ces pages sont données
 uniquement à titre indicatif.
 Aussi fidèles que puissent être
 les reproductions de couleurs
 sur catalogue et des échan-
 tillons ceux-ci sont sujets aux
 réserves habituelles et peuvent
 être modifiés suivant les exi-
 gences de la production.

Reinigung: Regelmässig
 absaugen,

Wichtig: Alle Farbfotos der
 Kataloge und Musterkarten
 sind mit Vorbehalt anzusehen.
 Farbabweichungen sind
 drucktechnisch bedingt. Die
 Farben können hersteller-
 seitig jederzeit aufgrund von
 Markterfordernissen geändert
 werden.

XTREME PLUS

Camira

Composizione:

100% Xtreme FR®
 Resist. Abrasione: 100.000 Martindale
 Solidità alla luce: ISO 105-B02-1999
 Resistenza al Fuoco: BS EN 1021 - 1:2006 (Sigaretta)
 BS EN 1021 - 2:2006 (Cerino)
 BS 7176:2007 Low Hazard
 BS 5852:2006 Section 4 Ignition Source 5
 BS 7176:2007 Medium Hazard
 UNI 8456 & UNI 9174 Class 1
 NF - P - 92 - 507 M1
 NF D 60-013:2006
 DIN 4102 B1Classe 1IM M1

Composition:

100% Xtreme FR®
 Abrasion: 100.000 Martindale
 Lightfastness: ISO 105-B02-1999
 Firetest: BS EN 1021 - 1:2006 (cigarette)
 BS EN 1021 - 2:2006 (match)
 BS 7176:2007 Low Hazard
 BS 5852:2006 Section 4 Ignition Source 5
 BS 7176:2007 Medium Hazard
 UNI 8456 & UNI 9174 Class 1
 NF - P - 92 - 507 M1
 NF D 60-013:2006
 DIN 4102 B1
 Class 1IM M1

Composition:

100% Xtreme FR®
 Abrasion: 100.000 Martindale
 Solidité à la lumière: ISO 105-B02-1999
 Classement au feu: BS EN 1021 - 1:2006 (cigarette)
 BS EN 1021 - 2:2006 (match)
 BS 7176:2007 Low Hazard
 BS 5852:2006 Section 4 Ignition Source 5
 BS 7176:2007 Medium Hazard
 UNI 8456 & UNI 9174 Class 1
 NF - P - 92 - 507 M1
 NF D 60-013:2006
 DIN 4102 B1 Classe 1IM M1

Material: 100% Xtreme FR®

Scheuerfestigkeit: 100.000 Martindale
 Lichtechtheit: ISO 105-B02-1999
 Flammschutz: BS EN 1021 - 1:2006 (Zigarettestest)
 BS EN 1021 - 2:2006 (Streichholztest)
 BS 7176:2007 Low Hazard
 BS 5852:2006 Section 4 Ignition Source 5
 BS 7176:2007 Medium Hazard
 UNI 8456 & UNI 9174 Class 1
 NF - P - 92 - 507 M1
 NF D 60-013:2006
 DIN 4102 B1
 Class 1IM M1



Manutenzione: lavabile a 60°.
 Manutenzione con aspirapolvere. strofinare leggermente con panno umido. Con uso di detergente neutro per tessuti.

Sono possibili leggere variazioni di colore.

Maintenance: Washable to 60°C. Vacuum regularly. Wipe clean with a damp cloth or shampoo using proprietary upholstery shampoo.

Batch to batch variations in shade may occur.

Nettoyage: Lavable jusqu'à 60°C. Aspirer régulièrement. Essuyer avec une étoffe humide ou nettoyer à l'aide d'un produit approprié pour tissus d'ameublement.

Ecart des coloris possibles.

Reinigung: Waschbar bis 60°C. Regelmässig staubsaugen. Dazu mit einem feuchten Tuch abwischen, oder mit einem speziellen Polsterschaum behandeln.

Farbunterschiede können vorkommen.



Avvertenza: Possibili variazioni di colore tra una partita e l'altra sono tecnicamente inevitabili. I colori riprodotti in queste pagine hanno valore indicativo. Per quanto accurate, le riproduzioni fotografiche dei cataloghi e dei campionari sono suscettibili a variazione secondo necessità dell'azienda.

Warning: The finishing colours shown in these pages have to be considered approximate. Although printed with care, the literature colour reproductions are subject to usual reservations and all colours may be changed at any time as per production necessities.

Notice: Les couleurs reprises dans ces pages sont données uniquement à titre indicatif. Aussi fidèles que puissent être les reproductions de couleurs sur catalogue et des échantillons ceux-ci sont sujets aux réserves habituelles et peuvent être modifiés suivant les exigences de la production.

Wichtig: Alle Farbfotos der Kataloge und Musterkarten sind mit Vorbehalt anzusehen. Farbabweichungen sind drucktechnisch bedingt. Die Farben können herstellerseitig jederzeit aufgrund von Markterfordernissen geändert werden.



Segis S.p.A.

53036 Poggibonsi (SI) Italy
Loc. Fosci - Via Umbria 14
Phone +39 0577 980333
Fax +39 0577 938090
segis@segis.it
www.segis.it

Delight by Tecnoforma srl

53036 Poggibonsi (SI) Italy

Multipla 2000 srl

53036 Poggibonsi (SI) Italy

SEGIS.IT